

Hier finden Sie mehr Zuhause

 **COVER**[®]
Balkon- und Sitzplatzverglasung

 **SIONORM**[®]
Terrassendächer



Zuhause ist kein Ort, zuhause ist ein Gefühl

Die Bedeutung der eigenen vier Wände und deren Wirkung auf das Wohlbefinden hat die SIO AG, COVER Generalvertretung der Schweiz, schon vor über 25 Jahren erkannt. Sie hat deshalb die flexible Verglasung von COVER in die Schweiz geholt und damit bereits mehr als 18'000 Kundinnen und Kunden zu mehr Zuhause verholfen.

Komplettiert wird das Angebot für mehr Wohnraum durch das filigran-elegante SIONORM Terrassendach aus Aluminium und Glas.

In dieser Broschüre erfahren Sie mehr. Wir freuen uns darauf, Sie kompetent zu beraten!





Made in Switzerland

Die Story

Produziert werden die COVER Verglasungen und die SIONORM Terrassendächer von der SIO AG in Olten. Das Unternehmen aus der Metallbaubranche spezialisierte sich vor einem Vierteljahrhundert auf die hochwertige Verglasung für Balkone und Sitzplätze. Von Beginn an setzt die SIO AG auf das System COVER, eine elegante, hochflexible und gleichzeitig sehr robuste Verglasung, die ursprünglich aus Finnland stammt. Seit 1995 wird COVER bei der SIO AG für die Schweiz und umliegende Länder produziert. Die SIONORM Terrassendächer vervollständigen das Sortiment und bieten den Kundinnen und Kunden in Kombination mit den Verglasungen mehr Zuhause.

Zwei überzeugende Verglasungssysteme

Das ursprüngliche Schiebe-Drehsystem wurde in den letzten Jahren mit einem Schiebesystem ergänzt. Beide Produktvarianten decken ein breites Einsatzgebiet ab und ermöglichen es, für praktisch alle Gebäudesituationen eine massgeschneiderte flexible Verglasung MADE IN SWITZERLAND mit fünf Jahren Garantie anzubieten.

Schutz und Transparenz

Die filigranen und diskreten Verglasungen fügen sich perfekt ins Fassadenbild ein und kommen vollständig ohne Vertikalstreben aus. COVER ist schlicht und einfach der perfekte Schutz vor Wind, Lärm, Staub und Regen. Beide Systeme lassen sich – ganz nach Wettersituation – beliebig öffnen und schliessen.



Perfekte Ergänzung: SIONORM Terrassendach

Die COVER Verglasungen und das SIONORM Terrassendach ergeben in ihrer Kombination den Wintergarten im ursprünglichen Sinne: Ein unbeheizter Raum, lichtdurchflutet und geschützt vor Wind und Wetter.

Kleines Detail mit grosser Wirkung: COVER verfügt dank feinsten Luftschlitze zwischen den einzelnen Elementen über eine automatische Belüftung, welche Feuchtigkeitsschäden verhindert.

Spezialisten in der ganzen Schweiz

Unsere autorisierten Vertriebs- und Montagepartner sind sorgfältig ausgewählte Handwerksbetriebe, welche von der SIO AG speziell geschult werden und vom technischen Support der Generalvertretung profitieren.

Das Fazit: mehr Zuhause!

Auf den folgenden Seiten stellen wir Ihnen die COVER Verglasungen, das SIONORM Terrassendach und die COVER Smart Plissees vor. Produkte, mit denen Sie sich mehr Zuhause schaffen und Ihre eigene Wohlfühloase gestalten können.



COVER Generalvertretung Schweiz



COVER Schiebe-Drehverglasung

Der Name sagt es bereits: Schieben und Drehen – auch übers Eck – ist mit dieser Verglasung ein Kinderspiel. Das heisst öffnen und schliessen je nach Bedürfnis: die perfekte Antwort auf die Wetterkapriolen in unseren Breitengraden. Es lebe Ihr Balkon oder Sitzplatz – und zwar das ganze Jahr!





Details Schiebe-Drehverglasung

Den Balkon oder Sitzplatz aus dem Dornröschchen-Schlaf erwecken. Mit der COVER Schiebe-Drehverglasung schaffen Sie Ihren ganz persönlichen Rückzugsort, Ihre Oase direkt im Angelpunkt zwischen Innen- und Aussenwelt. Der Grundriss der zu verglasenden Fläche braucht Sie dabei nicht gross zu kümmern. Denn die COVER Schiebe-Drehverglasung kriegt (fast) jede Kurve!

Ästhetik

Man nimmt sie kaum wahr und trotzdem schützt sie äusserst wirkungsvoll vor Wind, Wetter und Lärm: Die COVER Verglasung kommt vollständig ohne Vertikalstreben aus und fügt sich deshalb sehr diskret in das bestehende Fassadenbild ein.

Raffiniertes Prinzip

Mit ihrem ausgeklügelten Schiebe-Drehmechanismus lässt sich die Verglasung auch übers Eck verschieben und äusserst platzsparend als schmales Paket vor die Wand ausdrehen. Für Sie bedeutet das: höchste Flexibilität bei allen Witterungsbedingungen. Und, dank eindrehbaren Glaselementen, spielend leichte Reinigung innen und aussen.

Glaselemente

Bei den verwendeten Glaselementen handelt es sich um thermisch vorgespanntes Einscheiben-Sicherheitsglas, kurz ESG.

Gleitrollen

Ein kleines Bauteil, aber entscheidend für Komfort und Langlebigkeit: Diskret versteckt sorgen die Gleitrollen jahrzehntelang für leichtgängigen Lauf, Bedienungskomfort und höchste Sicherheit bei Ihrer COVER Verglasung. Pro Glaselement werden oben und unten je zwei Rolleneinheiten eingesetzt.

Belüftung

Keine Angst vor Kondenswasser und Feuchtigkeit: Feinste Luftschlitze zwischen den Glaselementen sorgen auch bei vollständig geschlossener Verglasung für eine nicht spürbare natürliche Dauerbelüftung. Ein einfaches Prinzip, das sich bei COVER seit Jahrzehnten bestens bewährt hat.



Öffnungsmöglichkeiten und Verriegelungen

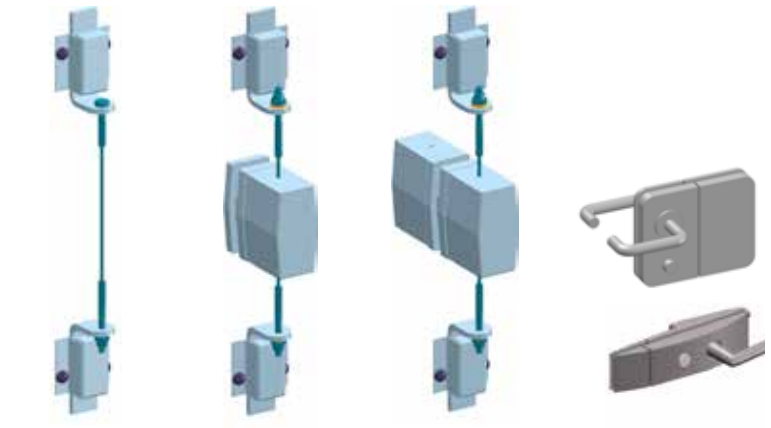
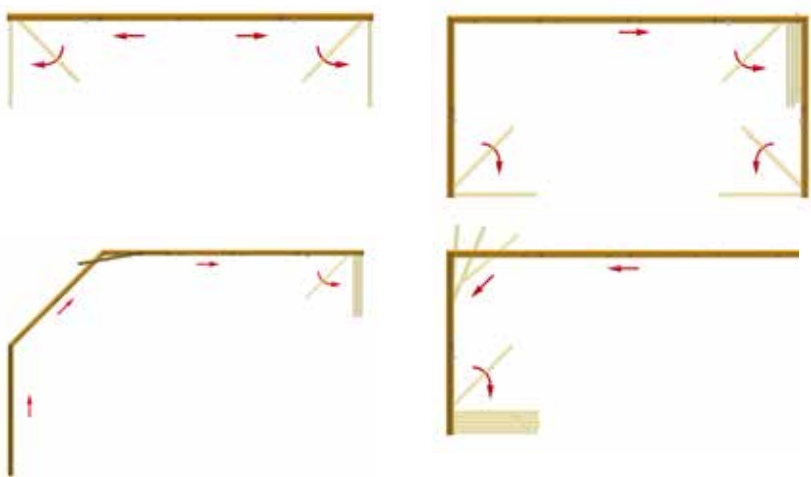

Die Öffnungs- und Drehmöglichkeiten des Schiebe-Drehsystems richten sich nach Ihren Wünschen und den baulichen Gegebenheiten vor Ort.

Auch bei den Verriegelungen haben Sie – je nach Einbausituation – die Möglichkeit für individuelle Lösungen, z.B. auch mit einem abschliessbaren Schloss und auf Wunsch sogar kombinierbar mit Ihrem Hausschlüssel.



COVER Schiebeverglasung

Das schlechte Wetter einfach einmal beiseiteschieben: Nach diesem Motto können Sie die robusten Glaselemente bequem nach rechts oder links verschieben. Im geschlossenen Zustand bietet COVER den perfekten Wetterschutz für Ihren Balkon oder Sitzplatz. Und natürlich den vollständig freien Blick nach draussen.





Details Schiebeverglasung

Öffnen, teilweise schliessen, ganz schliessen – beim ersten Mal werden Sie erstaunt sein, wie kinderleicht sich die Glaselemente verschieben lassen. Mit einem kaum hörbaren Sirren der Laufrollen gleitet Ihre Verglasung in die gewünschte Position. Diese Flexibilität macht Ihren Balkon oder Sitzplatz zum neuen Freiluft-Zimmer für alle Jahreszeiten und ist somit die perfekte Investition in Ihre persönliche Wohnqualität.

Freie Sicht

Keine störenden Glasrahmen oder Vertikalstreben – auch im geschlossenen Zustand haben Sie mit der COVER Schiebeverglasung vollständig freie Sicht nach draussen. Die geschlossene Verglasung schützt nicht nur vor Wind und Wetter, sie reduziert auch den Lärm von aussen erheblich.

Glaselemente

Bei den verwendeten Glaselementen handelt es sich um thermisch vorgespanntes Einscheiben-Sicherheitsglas (ESG). Tipp: Unsere Lieferanten können die Gläser auch individuell nach Ihren Wünschen mit Mustern, Formen und Logos gestalten.

Führungsschienen

In den Führungsschienen sind bis 5 parallel angeordnete Spuren möglich. Das bringt eine hohe Flexibilität in der Anlagenbreite. Mit max. 98 mm Breite ist die Führungsschiene immer sehr schmal

und diskret. Sie kann rollstuhlgängig im Boden versenkt werden.

Rollen/Laufwerke

«Kardanisch gelagerter Laufwagen mit zwei Laufrollen und witterungsbeständiger Lauffläche aus glasfaserverstärktem Polyamid», so bezeichnen es die Fachleute. Für unsere COVER-Kunden heisst das ganz einfach: geräuschloser und sehr leichtgängiger Lauf der einzelnen Glasflügel bei allen Betriebsbedingungen.

Belüftung

Wie bei der Schiebe-Drehverglasung sorgen auch hier feinste Luftschlitze zwischen den einzelnen Glaselementen für eine nicht spürbare natürliche Dauerbelüftung. Diese automatische Luftzuführung verhindert wirkungsvoll die Kondenswasserbildung durch angestaute Feuchtigkeit.



Ausführungen und Verriegelungen

2-spurige Führungsschienen

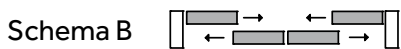

3-spurige Führungsschienen

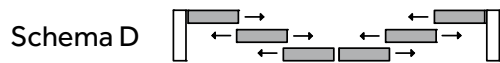
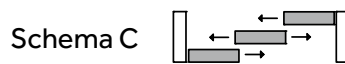

4-spurige Führungsschienen

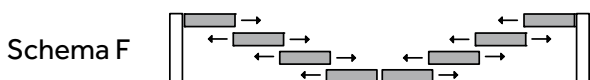
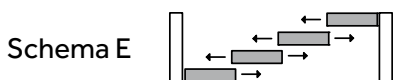

5-spurige Führungsschienen

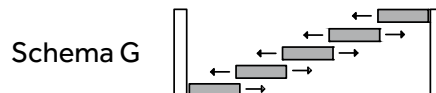

Eck-Kombinationen

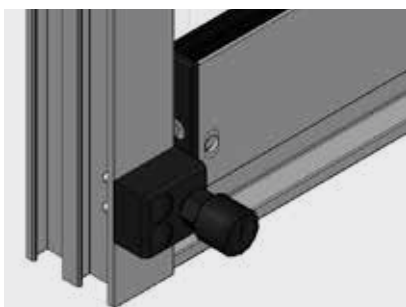
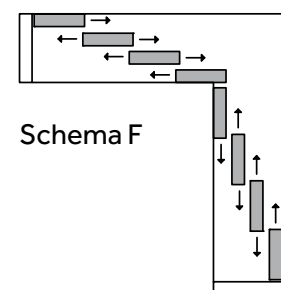
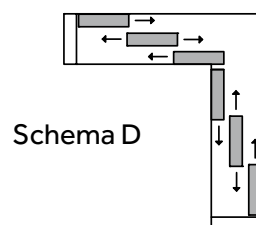
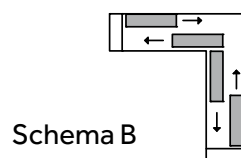

Bei den Verriegelungen richten wir uns nach Ihren Wünschen und den Gegebenheiten vor Ort. Das Bild zeigt eine gängige Lösung mit Druckschloss im unteren Rahmenprofil.



COVER Smart Plissee

Transparenz ist das Markenzeichen aller COVER Verglasungen. Trotzdem gibt es Situationen, wo Sicht- und Sonnenschutz erwünscht sind. Die COVER Smart Plissees sind speziell auf das Schiebe-Drehsystem von COVER abgestimmt. – Den Begriff «massgeschneidert» können Sie hier für einmal durchaus wortwörtlich nehmen.



Details COVER Smart Plissees

Ob dezent, stylisch oder ganz bewusst als Akzent eingesetzt: Die COVER Smart Plissees sind in verschiedenen Farben und Stoffgruppen erhältlich. Alle Ausführungen werden von Ihrem COVER Partner direkt am Glaselement des Schiebe-Drehsystems befestigt und ermöglichen so den individuell anpassbaren Sicht- und Sonnenschutz.

Nach Mass konfektioniert

So wie die Verglasung wird auch der Plisseeschutz genau nach Ihren Wünschen gefertigt und an Ihr COVER Produkt angepasst. Von 20 bis 100 cm Breite und bis 280 cm Höhe ist fast alles möglich. Auch für spezielle Situationen (Glaselemente mit Drehgriffen, Türklinken etc.) haben wir die passende Lösung für Sie.

Qualitätsmaterialien

Alle Stoffe bestehen aus halbtransparentem PES (Polyester) und sind nach dem Öko-Text-Standard 100 gefertigt. Je nach Ausführung sind die Stoffe mit Beschichtungen veredelt. Die COVER Smart Plissees werden in Zusammenarbeit mit einem international renommierten Spezialunternehmen für hochwertige Sicht- und Sonnenschutzsysteme produziert.

Pflegeleicht

Die Plissees sind bei 30 Grad waschbar (Handwäsche mit Feinwaschmittel) und lassen sich für die Reinigung leicht entfernen und wieder montieren (Klick-System). Bei leichten Verschmutzungen genügt ein sanftes Abwischen mit einem feuchten Tuch.

Auch nachrüstbar

In der Regel werden die COVER Smart Plissees zusammen mit der Verglasung bestellt. Ihr COVER Partner kann die Plissees aber auch jederzeit nachträglich montieren. Gut zu wissen: Die Smart Plissees von COVER schränken die Funktion des Schiebe-Drehsystems in keiner Weise ein.



Das Stoffsortiment

Stoffgruppe bozen

190-00



R = 66 %
A = 4 %
T = 30 %



190-02



R = 60 %
A = 20 %
T = 20 %



190-12



R = 60 %
A = 24 %
T = 16 %



190-18



R = 60 %
A = 16 %
T = 24 %



Stoffgruppe venlo

329-00



R = 66 %
A = 7 %
T = 27 %



329-01



R = 64 %
A = 14 %
T = 22 %



329-12



R = 49 %
A = 44 %
T = 7 %



Stoffgruppe lyon

333-00



R = 38 %
A = 41 %
T = 21 %



333-01



R = 30 %
A = 55 %
T = 15 %



333-02



R = 29 %
A = 57 %
T = 14 %



Die drei Werte Reflexion (R), Absorption (A) und Transmission (T) ergeben zusammen 100 % und definieren die wesentlichen Stoffeigenschaften bezüglich Licht.

R = Reflexion ist der Anteil Licht, der vom Stoff nach aussen zurückgestrahlt wird.

A = Absorption ist der Anteil Licht, der vom Stoff aufgenommen und in Wärme umgewandelt wird.

T = Transmission ist der Anteil Licht, der durch das Gewebe nach innen dringt.



= Transparenz



= schwer entflammbar DIN 4102-B1



SIONORM Terrassendach

Mit dem SIONORM Terrassendach bekommen Sie ein Alu-Terrassendach mit bewährten Systemkomponenten, welche individuell auf Ihre bauliche Situation und Ihre Gestaltungswünsche angepasst werden. Das Dach lässt sich zudem jederzeit mit den Verglasungen von COVER erweitern.





Details SIONORM Terrassendach

Oft kommt das Bedürfnis nach einem schützendem Terrassendach erst nach ein paar Jahren. Man hat sich eingelebt und schätzt die Terrasse als beliebten Aufenthaltsort. Gleichzeitig wächst der Wunsch nach einer besseren Nutzbarkeit bei unsicherem Wetter. Hier kommt das SIONORM Terrassendach ins Spiel. Seine filigran-elegante Konstruktion begeistert mit Funktionalität und Ästhetik.

Flexible Lösung

Modular und trotzdem höchst flexibel: Das SIONORM Terrassendach lässt sich auf zahlreiche Gebäude- und Grundriss-Situationen anpassen. Auch freistehend kann das Terrassendach aus dem Lieblings-Sitzplatz im Garten den schönsten Freizeitraum machen. Das Dach ist für Schneelasten bis 350 kg/m² ausgelegt und lässt sich problemlos mit gängigen Beschattungssystemen ausrüsten.

Akzente setzen

Die Gestaltung Ihres Terrassendachs kann sich am Haupthaus orientieren oder Sie setzen mit bestimmten Farben einen gezielten Akzent. Sparrenabstände bis zu einem Meter und Stützenabstände bis 5 m verleihen dem Dach Leichtigkeit und Grosszügigkeit. In den Dachsparren lässt sich ein individuelles Beleuchtungskonzept integrieren. Hier sind Ihrer Fantasie keine Grenzen gesetzt!

Professionelle Beratung und Montage

Die SIONORM-Fachpartner sind im Glas- und Metallbau zuhause und können Ihnen schon im ersten Beratungsgespräch wertvolle Tipps und Hinweise geben. Details wie Dachüberstände, Regenwasser-Ablauf oder sinnvolle Beschattungsmöglichkeiten werden vor Ort besprochen und danach detailliert offeriert. Um die professionelle Montage Ihres Terrassendachs kümmern sich Handwerker mit viel Erfahrung.

Erweiterbar

Je nach persönlichem Schutzbedürfnis lässt sich das Terrassendach später jederzeit teilweise oder vollständig mit einer COVER Verglasung erweitern. So haben Sie eine flexible Lösung für die Ansprüche der Zukunft.



Beispiele Dachformen

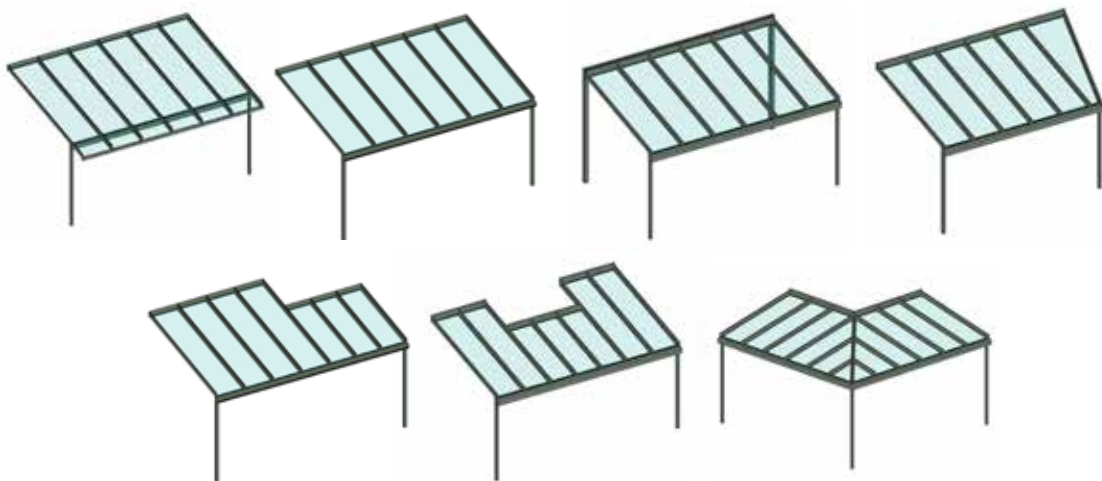

Jedes Dach ein Unikat

Transparent, elegant, funktionell und individuell.
Wir zeigen Ihnen gerne, wie Ihr ganz persönliches
SIONORM Terrassendach aussehen kann.
Ein kostenloses Beratungsgespräch bei Ihnen vor
Ort bringt Ihnen Klarheit über die Möglichkeiten
und Optionen mit dem SIONORM Terrassendach.

Terrassendächer

A modern outdoor dining area on a balcony. The balcony features a wooden table and four wooden chairs with grey cushions. The floor is made of grey composite decking. In the foreground, there are white flowers on a green plant. The balcony is enclosed by a glass railing, and the background shows a scenic view of a valley with green hills and a lake under a clear sky. The ceiling of the balcony is made of concrete with a grid pattern.

Impressionen



Kostenlose Beratung

Der erste Schritt für mehr Zuhause ist das kostenlose Beratungsgespräch mit uns. Auf der Rückseite dieser Broschüre finden Sie die Adresse. Oder füllen Sie einfach unter **sio-ag.ch/beratung** das Kontaktformular aus.



 **COVER**[®]
Balkon- und Sitzplatzverglasung

 **SIONORM**[®]
Terrassendächer

Bereit für mehr Zuhause? Wir sind Ihr Partner.

Unter **sio-ag.ch** finden Sie weitere Informationen zu den flexiblen Verglasungen des Schweizer Markt-
leaders und zu den Terrassendächern. Rufen Sie uns an oder vereinbaren Sie online einen kostenlosen
Beratungstermin – wir freuen uns auf Ihre Wünsche und Vorstellungen!

Ihr Vertriebs- und Montagepartner:

 **COVER**[®]
Balkon- und Sitzplatzverglasung

 **SIONORM**[®]
Terrassendächer

SIO AG
COVER Generalvertretung Schweiz
Rötzmattweg 66
CH-4601 Olten

T +41 62 207 07 07, F +41 62 207 07 00
info@sio-ag.ch, sio-ag.ch

