

# Sicherheitszubehör für Garagen- und Einfahrtstorantriebe



Elektroschloss 24V

Artikel-Nr.	VP exkl. MwSt.
<b>9 011 073</b>	<b>268,00 CHF</b>

Zur vertikalen / horizontalen Verriegelung bei breiten Drehtorflügeln



Passives Gummiprofil  
300

Artikel-Nr.	VP exkl. MwSt.
<b>9 014 597</b>	<b>auf Anfrage</b>

Passives Gummiprofil für reversierende, kraftüberwachte Schiebetorantriebe, dient als passive Sicherheitsleiste für Tore bis 300 kg, Länge: 2000 mm, für Schiebetorantrieb Elixo 500  
Lieferung erfolgt mit C-Profil Schiene zur Befestigung

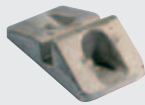

Bodenplatte für  
Elektroschloss

Artikel-Nr.	VP exkl. MwSt.
<b>9 011 074</b>	<b>112,50 CHF</b>

Zur Aufnahme des Elektroschlusses bei vertikaler Verriegelung am Boden



Passives Gummiprofil  
500

Artikel-Nr.	VP exkl. MwSt.
<b>9 014 598</b>	<b>auf Anfrage</b>

Passives Gummiprofil für reversierende, kraftüberwachte Schiebetorantriebe, dient als passive Sicherheitsleiste für Tore von 300 - 500 kg, Länge: 2000 mm, für Schiebetorantrieb Elixo 500

Lieferung erfolgt mit C-Profil Schiene zur Befestigung



Notstrom-Akku  
9,6 V / 800 mAh

Artikel-Nr.	VP exkl. MwSt.
<b>9 001 001</b>	<b>83,30 CHF</b>

Für die Notfallbedienung bei Stromausfall; eignet sich nicht für den regulären Betrieb. Auch verwendbar für Axovia Multi Pro, Axovia 220B, Ixengo S/L 3S io, Elixo 500 3S io, Dexxo Reihe, Keasy 600/800:  
Ausgangsspannung: 9,6 V      Ladezeit bei 20°C: 48 Std.  
Kapazität: 800 mAh  
Abmessungen in mm: 97 x 57 x 15 (H x B x T)

**NEU**



Alarm Buzzer  
100 dB für  
Rollixo

Artikel-Nr.	VP exkl. MwSt.
<b>9 017 832</b>	<b>auf Anfrage</b>

Zum Einbau in das Rollixgehäuse.

Löst Alarm der Rollixo Steuerung aus beim Versuch das Rolltor aus der unteren Endlage anzuheben.

**Hinweis:** nur in Kombination mit Rollixo Funk-Sicherheitsleisten verwendbar.

Erhältlich ab  
2. Quartal  
2013

Antriebe für  
Garagen- und  
Einfahrtstore



# Mechanisches Zubehör für Garagentorantriebe

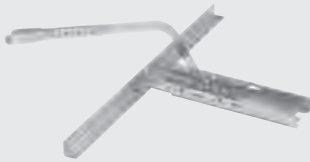

Sektionaltorbeschlag

Artikel-Nr.	VP exkl.	MwSt.
<b>2 400 650</b>	<b>267,40</b>	<b>CHF</b>

Für die Montage an Sektionaltoren mit einfacher Laufschiene.



Deckenlauftor-  
Adapter

Artikel-Nr.	VP exkl.	MwSt.
<b>9 015 219</b>	<b>auf Anfrage</b>	

Adapter zur Verbindung zum Antriebsbefestigungsprofil von Deckenlauftoren.



Montagesatz für  
Sektionaltore

Artikel-Nr.	VP exkl.	MwSt.
<b>9 009 390</b>	<b>28,00</b>	<b>CHF</b>

Torbeschlag H für Sektionaltore mit einer Paneelstärke von 40 mm.

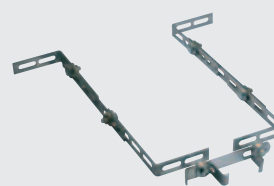

Deckenabhängung

Artikel-Nr.	VP exkl.	MwSt.
<b>9 014 462</b>	<b>34,20</b>	<b>CHF</b>

Zur Antriebs-/Antriebsschienenabhängung bis ca. 600 mm



Seitensektionaltor-  
Führungsarm (be-  
weglich)

Artikel-Nr.	VP exkl.	MwSt.
<b>9 014 482</b>	<b>248,00</b>	<b>CHF</b>

Für die Führung von Seitensektionaltoren bei Deckenmontage des Antriebs.



Deckenabhängung  
(Teleskop)

Artikel-Nr.	VP exkl.	MwSt.
<b>9 000 042</b>	<b>138,00</b>	<b>CHF</b>

Zur Antriebsabhängung bis ca. 1,5 m

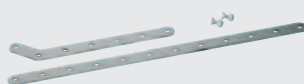

Seitensektionaltor-  
Führungsarm  
(Länge kürzbar)

Artikel-Nr.	VP exkl.	MwSt.
<b>9 014 481</b>	<b>68,00</b>	<b>CHF</b>

Für die Führung von Seitensektionaltoren bei Wandmontage des Antriebs.



Grosse  
Verlängerungsstange

Artikel-Nr.	VP exkl.	MwSt.
<b>9 000 005</b>	<b>186,90</b>	<b>CHF</b>

Bei zu geringen Deckenabstand / Sturzhöhe zum Zurücksetzen des Antriebs bis zu 2,8 m.



# Mechanisches Zubehör für Garagentorantriebe

**Hubarm**



Artikel-Nr.	VP exkl. MwSt.
<b>2 400 458</b>	<b>179,40 CHF</b>

Für die Montage an Kipptoren.

**Boden- und seitliche Torverriegelung**

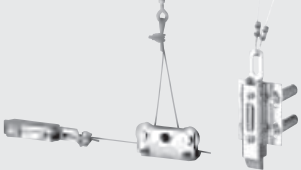

Artikel-Nr.	VP exkl. MwSt.
<b>2 400 651</b>	<b>147,40 CHF</b>

Zur zusätzlichen Verriegelung von einfachen Schwingtoren.

**Flügeltorbeschlag**



Artikel-Nr.	VP exkl. MwSt.
<b>2 400 459</b>	<b>350,20 CHF</b>

Für die Öffnung von 2-flügeligen Garagentoren mit Dexxo Pro Garagentorantrieben; max. Flügelbreite von 2 m

**Dexxo Mechanische Verriegelung**



Artikel-Nr.	VP exkl. MwSt.
<b>9 015 607</b>	<b>89,50 CHF</b>

Mechanische Verriegelung zur zusätzlichen Einbruchhemmung. Einsetzbar bei allen Dexxo Antriebsschienen.

**Notentriegelung SKS**



Artikel-Nr.	VP exkl. MwSt.
<b>9 000 644</b>	<b>41,70 CHF</b>

Von aussen für Schwing-, Kipp- und Sektionaltore mit Griff. In Kombination mit Torverriegelungen bitte nur diese Notentriegelung verwenden. Für alle Somfy Garagentorantriebe.

**Notentriegelung S**



Artikel-Nr.	VP exkl. MwSt.
<b>9 012 962</b>	<b>25,70 CHF</b>

Für Schwingtore mit Griff. Für alle Somfy Garagentorantriebe

**Notentriegelungsschloss**



Artikel-Nr.	VP exkl. MwSt.
<b>9 012 961</b>	<b>72,60 CHF</b>

Von aussen für alle Tortypen mit/ohne Griff. Für alle Somfy Garagentorantriebe.

**Dexxo Führungsarme**

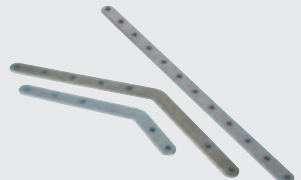

Artikel-Nr.	VP exkl. MwSt.
<b>9 016 618</b>	<b>12,00 CHF</b>
<b>9 016 617</b>	<b>15,00 CHF</b>
<b>9 016 089</b>	<b>18,00 CHF</b>

**Kurzer, gebogener Führungsarm 245 mm**  
**Gebogener Führungsarm Standard 390 mm**  
**Gerader Führungsarm 495 mm**

Antriebe für Garagen- und Einfahrtstore

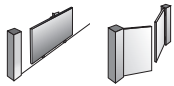

# Mechanisches Zubehör für Einfahrtstorantriebe

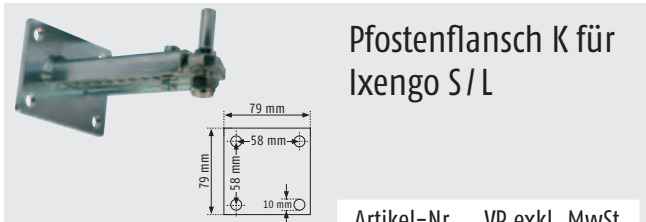

Pfostenflansch K für Ixengo S/L

Artikel-Nr.	VP exkl. MwSt.
<b>9 014 609</b>	<b>108,00 CHF</b>

Anschraubbarer Pfostenflansch, einstellbar auf Länge 77 mm, 89 mm, 101 mm, 113 mm



Elixo Zahnstange B0, 1m

Artikel-Nr.	VP exkl. MwSt.
<b>9 011 090</b>	<b>29,90 CHF</b>

Lieferumfang: 1 m Zahnstange, kunststoffummantelter Stahl, Befestigungslaschen mit Langlöchern oben, Höchstbelastung 500 kg

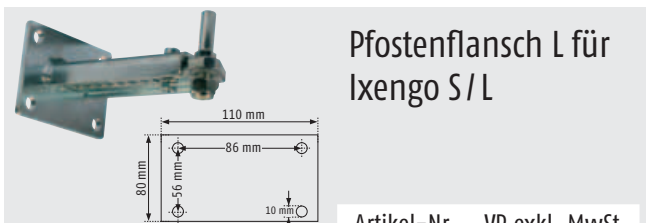

Pfostenflansch L für Ixengo S/L

Artikel-Nr.	VP exkl. MwSt.
<b>9 014 610</b>	<b>118,00 CHF</b>

Anschraubbarer Pfostenflansch, einstellbar auf Länge 153 mm, 165 mm, 177 mm, 189 mm, 201 mm, 213 mm, 225 mm, 237 mm, 249 mm



Elixo Zahnstange BU, 1m

Artikel-Nr.	VP exkl. MwSt.
<b>9 011 089</b>	<b>29,90 CHF</b>

Lieferumfang: 1 m Zahnstange, kunststoffummantelter Stahl, Befestigungslaschen mit Langlöchern unten, Höchstbelastung 500 kg



Befestigungs-Set für Axovia Multi Pro

Artikel-Nr.	VP exkl. MwSt.
<b>9 014 360</b>	<b>138,00 CHF</b>

Zur nahen vertikalen Befestigung des Antriebs am Pfosten bei maximaler Flügelbreite von 2m und maximalem Flügelgewicht von 200 kg.



Externe Entriegelung für Axovia Antriebe

Artikel-Nr.	VP exkl. MwSt.
<b>2 400 487</b>	<b>160,20 CHF</b>

Zur mechanischen Notentriegelung der Axovia Antriebe, Lieferung erfolgt mit 3 Schlüsseln



Befestigungs-Set für Axovia 220B

Artikel-Nr.	VP exkl. MwSt.
<b>2 400 485</b>	<b>192,20 CHF</b>

Die mit Bohrungen versehenen Befestigungsplatten sorgen für eine einfache Installation der Axovia 220B Antriebe.

Antriebe für Garagen- und Einfahrtstore





# Objektsteuerungen

# Ob Neubau oder Modernisierung – vertrauen Sie auf intelligente Steuerungen von Somfy

## Modernes Fassadenmanagement

Dank der **intelligenten Beschattung** heizen sich Räume im Sommer nicht mehr auf. Das **spart Energiekosten** für die Kühlung der Räume und reduziert die Maximalleistung der Klimaanlage deutlich. Neben der zentralen Steuerung kann der Raumnutzer den Sonnenschutz individuell auf seine Bedürfnisse anpassen, ohne zwangsläufig der Energieeinsparung des Systems entgegenzuarbeiten.

## Unsere Steuerungen denken mit

Durch die **intelligente Windlogik** erkennen unsere Steuerungen eine zu hohe Windlast und fahren bei Gefährdung die jeweiligen Behänge hoch. So wird deren Lebensdauer deutlich erhöht. Die Bereiche, die nicht von zu viel Wind betroffen sind, können weiter alle Funktionen ausführen.

## Garantiert volle Flexibilität

Somfy Systeme sind **untereinander kompatibel** und bauen aufeinander auf. So können Sie noch während der Planung, z. B. bei Budgetänderungen, flexibel reagieren.

## Investieren lohnt sich

Für **optimalen Blendschutz** sorgt die jahreszeitlich angepasste Sonnenstandsnachführung. Angenehme Lichtverhältnisse steigern die Leistung der Mitarbeiter. Somfy Steuerungen sind als **kostengünstige Systeme** verfügbar und lohnen sich deshalb auch für kleinere Gebäude. Intelligenter Sonnenschutz zahlt sich so für ein Unternehmen aus.

## PROJEKT-AUSARBEITUNG MITHILFE VON SOMFY

### Nutzen Sie unseren Service:

- Kompetente Beratung durch unsere Steuerungsexperten vor Ort
- Beratung zur Produkt- und Technologieauswahl
- Unterstützung bei der projekt-orientierten Kostenschätzung
- Ausarbeitung speziell auf Ihr Objekt abgestimmter Ausschreibungstexte im gewünschten Format
- Entwurf von Objekt- / Strangschemen
- Planungssoftware zur Produkt-auswahl



### Lassen Sie sich beraten

Mit uns erleben Sie keine bösen Überraschungen. Somfy betreut Sie in allen relevanten Phasen: von der Planung über die Ausführung bis zur Abnahme.

### Rufen Sie uns an unter:

**+41 (0) 44 838 40 30**

Objekt-  
steuerungen

# Objektsteuerung – Fassadenmanagement

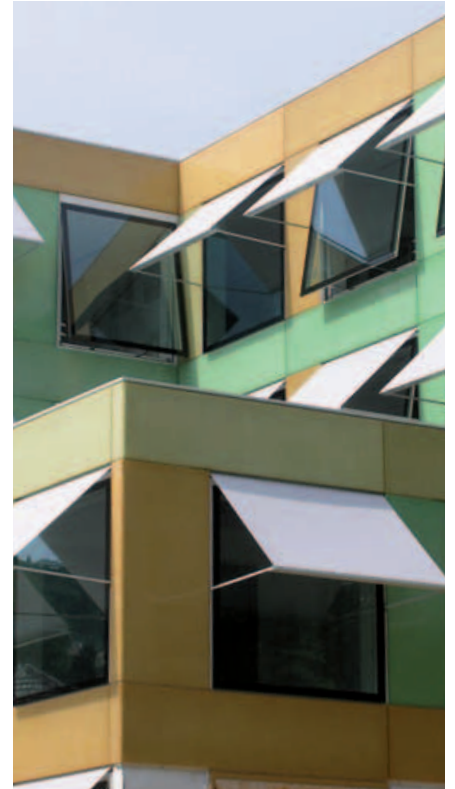

## Nutzen / Vorteile

- **Komfort** – das Steuern des Tageslichteinfalls über die Behäng-/ Lamellenposition verbessert die Raumbelichtung, Einzelsteuerungen der Behänge nach individuellem Wunsch
- **Sicherheit** für die Trägerprodukte durch Wind- und Regenautomatik
- **Zeitgewinn** – sich wiederholende Steuerbefehle werden automatisiert
- **Energieeinsparung** – die Nutzung passiver Energie (Sonnenwärme/Sonnenschutz) reduziert Heiz- und Klimatisierungskosten
- **Zuverlässigkeit /Wartung** – durch Motorisierung und wetterabhängige Steuerung wird die Lebensdauer der Sonnenschutzanlagen verlängert
- **Flexible Steuerung** der Behänge raum-, etagen- oder fassadenbezogen
- **Unterschiedliche Somfy Technologien** stehen für die Umsetzung zur Verfügung



# Somfy Systemlösungen für alle Anwendungsbereiche

- Groß- und Kleinprojekte
- Alle Arten von Fassadenanwendung (AC, DC, DC-E/Raffstoren, Vorhänge)
- Die Produktkohärenz erlaubt eine saubere „Funktionspreisabstufung“

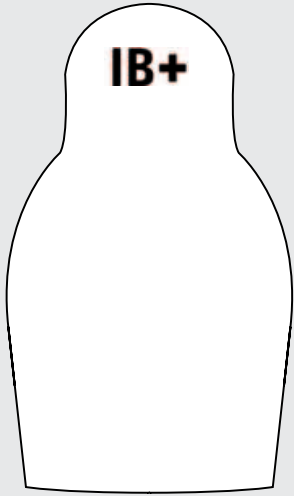
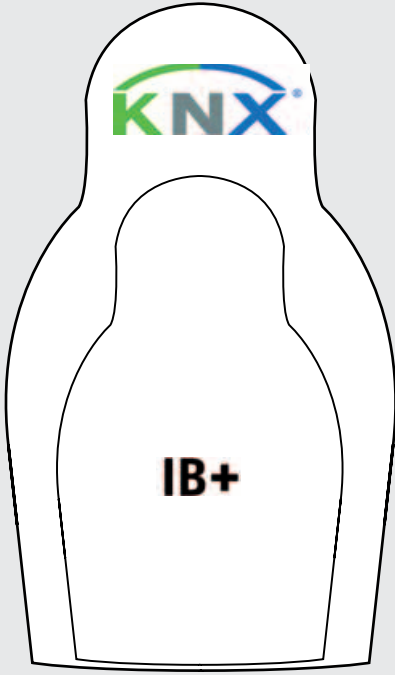
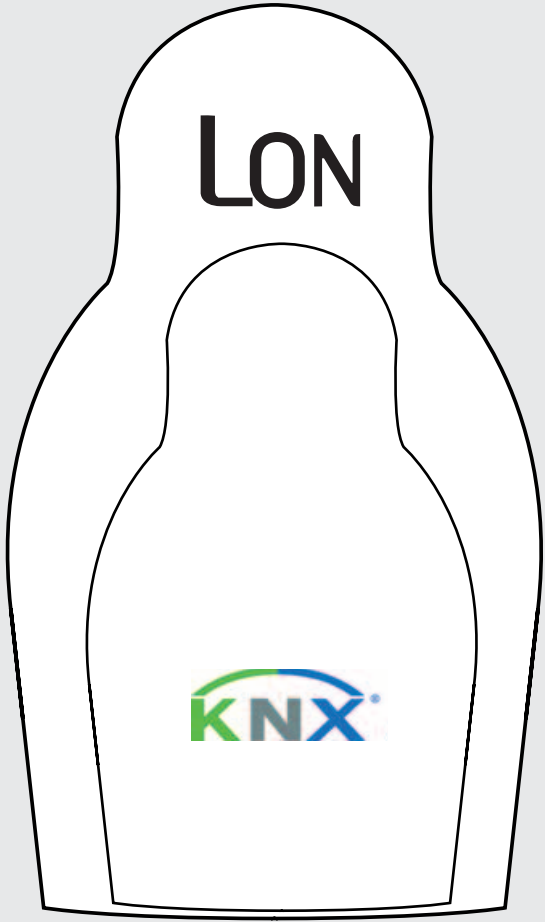
Somfy-eigene Steuerleitungs- technik animeo IB+	Offene Bussysteme	
	für KNX	für LON
		
Das optimierte Preis-/Leistungsverhältnis	Kostenoptimiert planen mit einem Multifunktionsgerät	Grenzenlose Funktionsvielfalt für Grossobjekte

Objekt-  
steuerungen

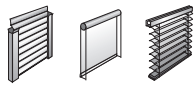

# animeo

## Die intelligente Fassadensteuerung im Objekt

Fest in der Deklaration von Rio de Janeiro, der Agenda 21 und in der Rahmenkonvention von Kyoto verankert, orientiert sich der geschäftliche und private Lifestyle zunehmend an umweltfreundlichem Komfort.

Um dem dabei geforderten Komfort-Niveau gerecht werden und gleichzeitig die für den Umweltschutz geltenden Kriterien erfüllen zu können, muss kombiniert in zweierlei Hinsicht reagiert werden. Die Somfy Lösungen für das intelligente Fassadenmanagement sind in den neuen Richtungen der Architektur des 21. Jahrhunderts zukunftsorientiert ausgelegt.

Mithilfe des animeo-Systems kann eine aktive Klimaanlage bzw. Heizungsanlage erfasst und mit dem Sonnenschutz je nach Vorgaben verknüpft werden. Dazu stehen verschiedene Betriebsmodi zur Verfügung. Mit einem optimal eingestellten Sonnenschutz können die Heiz- und Kühlkosten um bis zu 30 % reduziert werden.

Eine entscheidende Aufgabe ist auch die natürliche Lichtsteuerung. Der Sonnenschutz wird in Abhängigkeit des Sonnenstandes jederzeit optimal gesteuert, dadurch wird das natürliche Licht bestmöglich genutzt und sorgt so für den notwendigen Blendschutz. Sollte der Sonnenschutz witterungsbedingt (Wind) seine Aufgabe nicht ausführen können, wird z. B. durch die Bereichssynergie automatisch der innenliegende Blend- und Sichtschutz aktiviert. Somit werden auch die strengen Vorgaben der Arbeitsplatzrichtlinien erfüllt.

Zum Schutz des Gebäudes kommt beim animeo System neben den bekannten Windfühlern auch eine Windrichtung zum Einsatz. Unter Berücksichtigung der Windrichtung wird nur die betroffene Fassade / Zone eingefahren. Über einen zweiten Schwellwert wird

bei Sturm das Gebäude zusätzlich geschützt. Somit besteht ein doppelter Schutz für das Gebäude. In den Kälteperioden steht mit dem animeo-System eine ausgeklügelte Frost / Eissteuerung pro Fassade / Zone zur Verfügung. In Abhängigkeit und Zusammenspiel von Nässe, Temperatur und Zeit wird das Gebäude durch die Froststeuerung sicher geschützt und kann dadurch noch effizienter genutzt werden. Eine manuelle nutzerorientierte Freigabe ist beim animeo-System bereits integriert, somit wird das Gebäude automatisch, komfortabel und flexibel genutzt.

Um diese Flexibilität in das Gebäude zu bringen, wurde das animeo-System modular aufgebaut. Somit kann das System ideal an bauliche Vorgaben und Bedürfnisse der Investoren angepasst werden. Eine flexible Raumnutzung wird durch den Einsatz der RTS-Funktechnologie für die lokale Bedienung jederzeit auch nachträglich gewährleistet. Somit müssen Räume nicht zusätzlich verkabelt werden und die zentralen Befehle, die dadurch nicht betroffen sind, werden sicher ausgeführt. Durch die freie Fühlerzuordnung kann in jedem Gebäude problemlos und ohne nachträgliche Fühler auf Wünsche oder bauliche Veränderungen reagiert werden.

Das beste Raumklima wird durch den Einsatz der Gebäudeauskühlung des animeo-Systems erzielt. Hierbei werden der Sonnenschutz und die Fenster auf die Bedürfnisse des Gebäudes angepasst und unter Berücksichtigung der Zeit, Temperatur, Klima- und Heizungssteuerung automatisch gesteuert. Somit kann entsprechend der Jahreszeit Kühlenergie oder Heizungsenergie gespart werden.

Für weitere Informationen und Beratung stehen Ihnen unsere Mitarbeiter zur Verfügung.

### Glasfassade mit Schutz

Sonnenstrahlung = 100 %

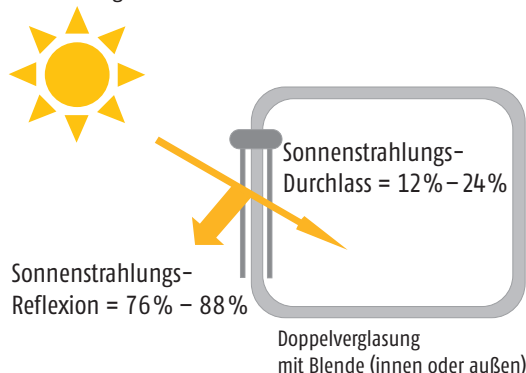

### Glasfassade ohne Schutz

Sonnenstrahlung = 100 %

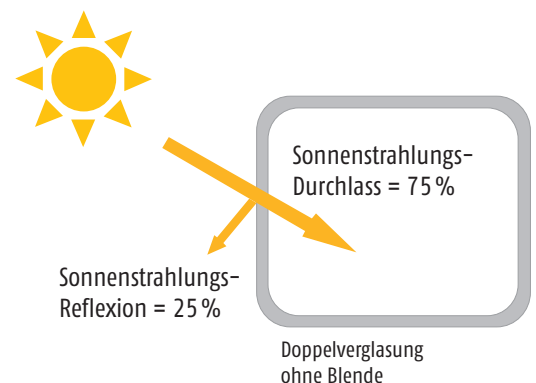

Quelle: Luxys Software von Somfy, entwickelt in Zusammenarbeit mit CSTB und ENTPE



# Zentrale

**NEU**

Erhältlich ab  
**2. Quartal**  
 2013

## TouchBucu (Touch Building Controller)



Eine neue Sonnenschutzzentrale mit integriertem Bediendisplay.

### Produktvorteile

- Einfache und intuitive /geführte Inbetriebnahme mit 7" Display
- Farbiges Tochildisplay
- Geeignet für Büro-, Schul-, Haus- und Industrieanwendungen
- Sehr einfache Installation in Kombination mit Smoove Uno IB+, 1-, 2- oder 4-fach animeo IB+Motorsteuergeräte

### Weitere Merkmale

- Für bis zu 4 Fassadenbereiche
- Sensorik: verwendbar mit Compact Sensor (siehe Seite 279) oder OSB (Outside Sensor Box) (siehe Seite 280)

	Artikel-Nr.	VP exkl. MwSt.
<b>TouchBucu (Touch Building Controller)</b>	<b>1 822 418</b>	<b>auf Anfrage</b>
Abmessungen (BxHxT):	200x137x47 mm	
Betriebsspannung:	24 V DC	
Betriebstemperatur:	0 °C bis +45 °C	
Schutzart:	IP 20	
Schutzklasse:	II	

## Anwendungsbeispiel mit unterschiedlichen IB+ Motorsteuergeräten

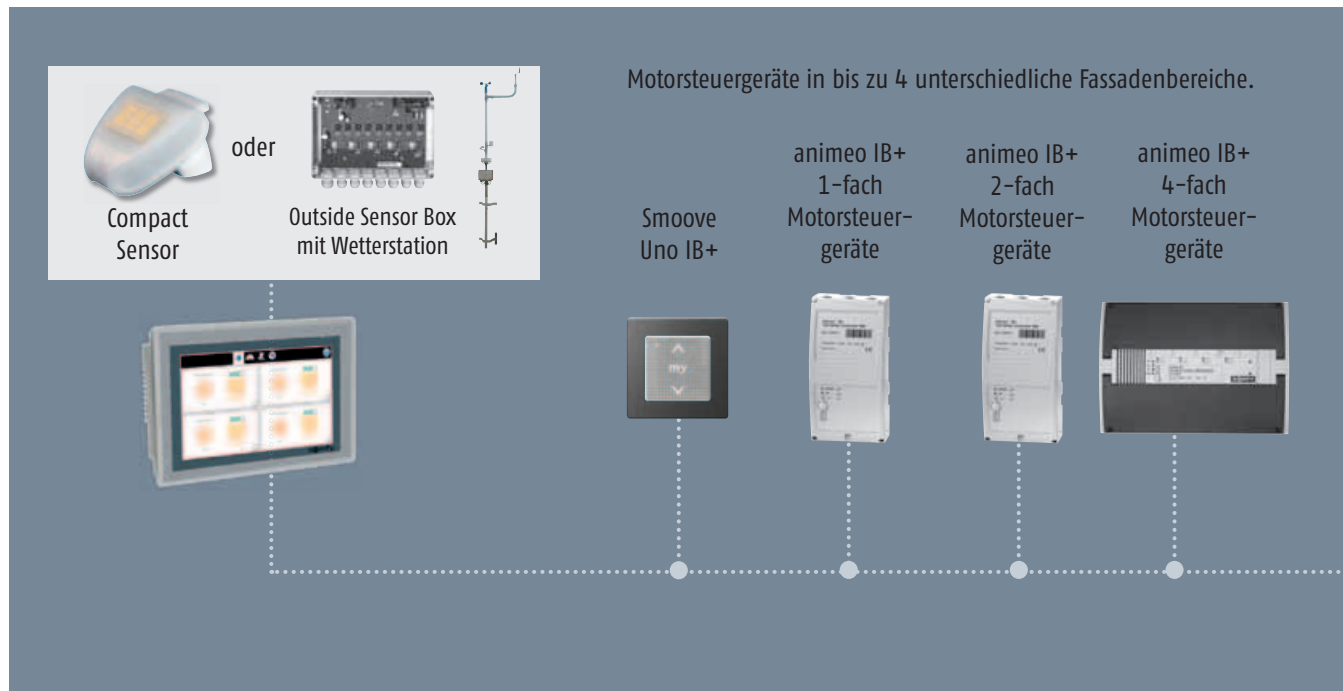

**Objekt-**  
**steuerungen**



# Sonnenschutzsystem animeo IB+

Höhere Leistung, mehr Funktionen. animeo IB+ ist eine leistungsstarke und intelligente Lösung für dynamisches Fassadenmanagement. animeo IB+ regelt effizient das natürliche Tageslicht, die Raumtemperatur und die natürliche Belüftung. Das System bietet dabei komplette Flexibilität und Freiheit, die jedem Gebäudenutzer die wunschgenaue Steuerung des Wohn- und Arbeitsklimas erlauben. animeo IB+ ist ein kostengünstiges Hochleistungssystem zur Fassadensteuerung.

## Außensensoren

3x

Compact Sensor

oder

8x  
12x\*

2x  
4x\*

Outside Sensor Box  
mit Wetterstation

## Innensensoren OPTIONAL

8x  
16x\*\*

2x  
4x\*\*

Inside Sensor Box

## Bedienschnittstellen

Operating Software

oder

Operating Interface

## Automatisierungszentrale

**NEU**

1 - 4 Bereiche

oder

1 - 8 Bereiche

9 - 16 Bereiche

- Zentralbedienung
- Heizeingang
- Kühleingang

## Motorsteuergeräte

**NEU**

Integrierter Taster,  
für 1 Antrieb

Tastereingang,  
für 1 Antrieb

**NEU**

2 Tastereingänge,  
für 2 Antriebe

4 Tastereingänge,  
für 4 Antriebe

## Kompatibel mit lokaler Funkbedienung

**NEU**

Funkempfänger

Funkeingänge optional oder zusätzlich  
zu den Tastereingängen

\*mit Outside Sensor Extension Box

\*\* mit zweiter Inside Sensorbox



# Sonnenschutzsystem animeo IB+

## Produktvorteile

- Eine Anlage mit einem Building Controller kann bis zu acht Bereiche (Fassadenorientierung) steuern, eine Anlage mit zwei Building Controllern steuert bis zu 16 Bereiche
- Optimierte Energieeinsparungen in Verbindung mit einer Vielfalt an Funktionen: natürliches Lüften, Kühlen, Heizen
- Erweiterter Betriebsmodus: erhöhter, raumbezogener Nutzerkomfort durch das Unterdrücken von zentralen Nichtsicherheitsbefehlen (z. B. Sonne), sobald lokal bedient worden ist. An drei frei wählbaren Zeitpunkten am Tag wird die Anlage wieder in den Automatikbetrieb geschaltet
- Begrenzte Wendewinkel der Raffstoren für die Raumnutzer bewahren die Energieeinsparungen und bieten trotzdem einen hervorragenden Lichtkomfort
- Kompatibel mit allen konventionellen Motorsteuergeräten (animeo IB+, Smoove Uno IB+). Für maximale Funktionalität empfehlen wir animeo IB+ Motorsteuergeräte

## Wichtig für Bauherren

- Sehr leistungsfähiges und trotzdem leicht zu konfigurierendes System
- Bedienfreundliche PC-Software. Zur Visualisierung, Steuerung der Anlage, Protokollierung und Parameteränderungen
- Optimierte Energieeinsparungen durch Aufteilung in kleinere Bereiche (bis 16) und zusätzliche Fühler und Softwarefunktionen
- Erhöhter Nutzerkomfort im Zusammenspiel mit animeo IB+ Motorsteuergeräten (siehe „erweiterter Betriebsmodus“, unter „Produktvorteile“)

## Weitere Merkmale

- Eine Anlage kann bis 6.400 Antriebe umfassen
- Benutzerfreundliche Konfigurationssoftware (zur Inbetriebnahme sind gute Kenntnisse in Sonnenschutz- und Fenstersteuerungen empfehlenswert, um die maximale Systemleistung auszuschöpfen)
- Benutzerfreundliche und intuitive Bediensoftware
- Bei Anlagen bis zu acht Bereichen freie Wahl der Bedienschnittstelle: PC-Software oder Operating Interface (jedoch mit reduzierter Funktionalität)
- Building Controller und Bedienschnittstelle können getrennt installiert werden; Bedienschnittstelle z. B. im Hausmeisterraum
- Durch Trennung der Sensorschnittstelle (Outside Sensor Box), die im Normalfall im Außenbereich montiert wird, und der Zentrale (Building Controller), die im Innenbereich montiert wird, ist eine sehr kostengünstige Überspannungsschutzabsicherung der Anlage möglich
- Die Kommunikation zwischen Outside Sensor Box und Building Controller wird überwacht
- Sehr umfangreiche und dennoch übersichtliche Auswahl an Funktionen und Parametern, speziell zugeschnitten auf die Art des zu steuernden Endproduktes wie Raffstoren, Rollos, Rollläden und Fenster
- Sonnenfunktion mit einstellbaren Schwellwerten, Verzögerungen, Position, Winkelausrichtung bei Raffstoren, freie Sensorzuweisung, jeweils pro Bereich
- Sonnenstandsnachführung: Statt einer festen Position können bis zu drei unterschiedliche Positionen am Tag angesteuert werden, jeweils pro Bereich. Diese drei Positionen können durch die Software vorberechnet werden und pro Monat unterschiedlich sein. Manuelles Einpflegen ins System möglich
- Windsicherheitsfunktion in Kombination mit Windrichtung: Um die Lebensdauer der Behänge zu verlängern, kann man bei einer bestimmten Windlast die Behänge in Sicherheitsposition fahren, aber nur, wenn die Windrichtung für diesen Bereich zutrifft
- Erst bei starkem Wind werden alle Behänge in Sicherheitsposition gefahren (Sturmwarnung)
- Regen- und Schnee-Sicherheitsfunktion mit einstellbaren Verzögerungszeiten, jeweils pro Bereich
- Eis-Sicherheitsfunktion mit einstellbarem Temperaturschwellwert, Verzögerungszeiten, jeweils pro Bereich
- Bereichstimer mit zwei einstellbaren Zeitbereichen pro Tag zum Konfigurieren eines AUF- und AB- oder Positionsbefehles
- Zentraler Timer mit zwei einstellbaren Zeitbereichen pro Tag zum Konfigurieren eines AUF- und AB-Befehles
- Potentialfreier Hauptalarm-Eingang mit konfigurierbarer Aktion pro Bereich: AUF- und AB-Befehl mit Sperrung
- DCF-77 Zeitabgleich (optional mit Outside Sensor Box)
- Passwortschutz der Einstellungen
- Potentialfreier Fehlerausgang, der z. B. bei Sensorausfall auslöst
- Anbindung an die Gebäudeleittechnik möglich



# Sonnenschutzsystem animeo IB+

## animeo IB+ Building Controller 4 Bereiche



4-fach

- Eine Anlage mit einem Building Controller kann bis zu 4 Bereiche steuern.
- Kompatibel mit allen konventionellen Motorsteuergeräten (Smooove Uno IB+, animeo IB+).

	Artikel-Nr.	VP exkl. MwSt.
<b>animeo IB+ Building Controller 4 Bereiche</b>	<b>1 822 395</b>	<b>1.376,00 CHF</b>
Abmessungen (B x H x T):	210 x 90 x 61 mm, 12 TE	
Schutzart Gehäuse:	IP 20	

## animeo IB+ Building Controller 8 Bereiche



8-fach

- Eine Anlage mit einem Building Controller kann bis zu 8 Bereiche steuern.
- Kompatibel mit allen konventionellen Motorsteuergeräten (Smooove Uno IB+, animeo IB+).

	Artikel-Nr.	VP exkl. MwSt.
<b>animeo IB+ Building Controller 8 Bereiche</b>	<b>1 822 064</b>	<b>2.391,20 CHF</b>
Abmessungen (B x H x T):	210 x 90 x 61 mm, 12 TE	
Schutzart Gehäuse:	IP 20	

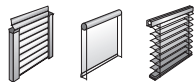

# Sonnenschutzsystem animeo IB+

## animeo Compact Sensor



Die komplette Wetterstation im kleinen Format. 3 x Sonne, 1 x Wind, 1 x Aussentemperatur, 1 x Regen, DCF-Empfänger. Benötigt zusätzlich ein 24 V DC-Netzteil.

### Produktvorteile

- Vereinfachte Verdrahtung, da alle Sensoren im Gerät integriert sind
- Überwachte Kommunikation zwischen Building Controller und Compact Sensor

### Weitere Merkmale

Integrierte Sensoren:

- Drei Sonnensensoren in fester Ausrichtung, 90° (Ost), 180° (Süd) und 270° (West)
- Windgeschwindigkeitssensor, ohne bewegliche Teile
- Aussentemperatursensor
- Beheizter Regensensor
- DCF-Empfänger für Zeitsynchronisierung
- Halterung für Wand- oder Mastmontage

	Artikel-Nr.	VP exkl. MwSt.
<b>Compact Sensor</b>	<b>9 015 047</b>	<b>1.415,60 CHF</b>
Abmessungen (B x H x T):	96 x 77 x 118 mm	
Schutzart:	IP 65	
Schutzklasse:	III	
Betriebsspannung:	24 V DC ± 10 %	
Umgebungstemperatur:	-25 °C bis +50 °C	



# Sonnenschutzsystem animeo IB+

## Outside Sensor Box



Die Outside Sensor Box ist die Schnittstelle zwischen den Wetter-sensoren und dem Building Controller. Alle Messwerte werden hier ausgewertet und an den Building Controller weitergeleitet. Bis zu acht Sonnensensoren, zwei Windstärkesensoren, ein Windrichtungssensor, ein Regensensor, ein Aussentemperatursensor sowie ein DCF-Steckmodul können an der Outside Sensor Box angeschlossen werden. Erweiterungsmöglichkeiten um zwei zusätzliche Windstärkesensoren und vier Sonnensensoren bietet die Outside Sensor Extension Box.

	Artikel-Nr.	VP exkl. MwSt.
<b>Outside Sensor Box</b>	<b>9 001 606</b>	<b>950,10 CHF</b>
Abmessungen (B x H x T):	255 x 207 x 90 mm	
Schutzart:	IP 65	
Für die Aufputzinstallation		

## Inside Sensor Box



Die Inside Sensor Box ist die Schnittstelle zwischen den Innen-temperatursensoren und dem Building Controller. Zwei Temperatursensoren können angeschlossen werden. Für die Bedienung der acht Bereiche können ausserdem acht Taster angeschlossen werden. Bis zu zwei Inside Sensor Boxen können an ein System angeschlossen werden.

	Artikel-Nr.	VP exkl. MwSt.
<b>Inside Sensor Box</b>	<b>9 001 614</b>	<b>907,40 CHF</b>
Abmessungen (B x H x T):	210 x 90 x 61 mm	
Schutzart:	IP 20	
Für die Hutschieneninstallation, 12 TE		

## Outside Sensor Extension Box



Zum Anschluss von vier weiteren Sonnensensoren und zwei Windsensoren.

	Artikel-Nr.	VP exkl. MwSt.
<b>Outside Sensor Extension Box</b>	<b>9 001 607</b>	<b>843,40 CHF</b>
Abmessungen (B x H x T):	207 x 255 x 90 mm	
Schutzart:	IP 65	
Für die Aufputzinstallation		

## Operating Software + Schnittstelle



Schnittstelle zwischen dem Building Controller und dem Rechner, inklusive Konfigurations- und Bediensoftware.

### Produktvorteile

- Intuitiv gestaltetet und anwenderfreundlich
- Die animeo Operating Software kann unabhängig vom Einbauort des Building Controllers betrieben werden

	Artikel-Nr.	VP exkl. MwSt.
<b>Software + USB / RS 485-Schnittstelle</b>	<b>9 016 356</b>	<b>416,40 CHF</b>
<b>Software + RS 232 / RS 485-Schnittstelle</b>	<b>9 017 699</b>	<b>395,00 CHF</b>





# Zubehör animeo IB+



## Überspannungsschutz

Zur Absicherung der Steuerung im Innenbereich. Wird verwendet in Verbindung mit der Outside Sensor Box.

	Artikel-Nr.	VP exkl. MwSt.
<b>Elektronischer Überspannungsschutz Stromversorgung</b>	<b>9 001 629</b>	<b>244,40 CHF</b>
<b>Elektronischer Überspannungsschutz RS 485</b>	<b>9 001 630</b>	<b>431,60 CHF</b>



## animeo Power Supply 4,5 DC

Für die Versorgung der Outside Sensor Box (mit beheizten Sensoren), Leistung: 2,5 A (Einschaltdauer 100 %)/4,5 A (Einschaltdauer 50 %: 3 Min. An und 3 Min. Aus).

	Artikel-Nr.	VP exkl. MwSt.
<b>Power 4.5, 24V-Netzteil</b>	<b>1 860 093</b>	<b>379,00 CHF</b>



## Sensorstation Edelstahl ohne Fühler und Sensorbox

V2A Hauptmast mit Nebenmast für Windrichtungssensor und Wetterschutzdach zum Schutz und Befestigung der Outside Sensor Box. V2A geschweisst, im Vollbad gebeizt mit Kabeldurchführung als Wandausleger oder senkrechter Mast zur Bodenfestigung mittels Bodenrahmen inkl. Sensorring für Fühler.

	Artikel-Nr.	VP exkl. MwSt.
<b>Sensorstation Edelstahl ohne Fühler und Sensorbox</b>	<b>9 001 394</b>	<b>auf Anfrage</b>

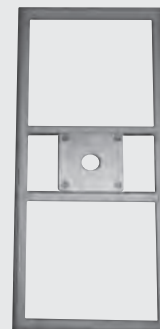

## Bodenrahmen

V2A Bodenrahmen zur Aufnahme einer Sensorstation. Ohne Befestigungsplatten 400 x 400 mm

	Artikel-Nr.	VP exkl. MwSt.
<b>Bodenrahmen</b>	<b>9 001 394</b>	<b>auf Anfrage</b>



## Zubehör animeo IB+



### Windsensor (nicht beheizt)

Artikel-Nr. VP exkl. MwSt.

**Windsensor** 9 001 608 613,90 CHF

Höhe: 190 mm,  $\phi$ -Löffel: 240 mm,  $\phi$ -Mast: 48 mm,  
Schutzart Gehäuse: IP 54, Leitungsempfehlung: 2 x 1,5 mm<sup>2</sup>



### Regensensor Ondeis

Artikel-Nr. VP exkl. MwSt.

**Regensensor Ondeis 24 V DC** 9 016 344 350,80 CHF

Mit direkter 24 V-Versorgung über die Outside Sensor Box,  
Abmessungen (B x H x T): 115 x 100 x 85 mm  
Schutzart Gehäuse: IP 44  
Leitungsempfehlung: 4 x 0,8 mm<sup>2</sup>



### Beheizter Windsensor

Stromversorgung über die  
Outside Sensor Box.

Artikel-Nr. VP exkl. MwSt.

**Beheizter Windsensor** 9 140 180 646,50 CHF

Mit direkter 24 V-Versorgung über die Outside Sensor Box,  
Höhe: 130 mm,  $\phi$ -Löffel: 250 mm,  $\phi$ -Mast: 48 mm,  
Schutzart: IP 54, Leitungsempfehlung: 5 x 1,5 mm<sup>2</sup>



### Sonnenfühler

Artikel-Nr. VP exkl. MwSt.

**Sonnenfühler** 9 050 100 72,40 CHF

Einfallswinkel 150°, B x H x T: 34 x 88 x 47 mm,  
Schutzart: IP 65, Schutzklasse: III,  
Leitungsempfehlung: 2 x 0,8 mm<sup>2</sup>



### Windrichtungssensor

Mit hochwertigem Kugellager.

Artikel-Nr. VP exkl. MwSt.

**Windrichtungssensor** 9 013 807 1.259,70 CHF

Mit direkter 24 V-Versorgung über die Outside Sensor Box,  
Höhe: 303 mm, Pfeillänge: 515 mm,  $\phi$ -Mast: 48 mm,  
Schutzart: IP 54, Leitungsempfehlung: 5 x 1,5 mm<sup>2</sup>

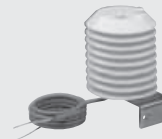

### Aussentemperatur- sensor

Artikel-Nr. VP exkl. MwSt.

**Aussentempersensor** 9 001 611 357,70 CHF

Mit Strahlungsschutz, Abmessungen:  $\phi$  84 x 90 mm,  
Schutzart: IP 54, Leitungsempfehlung: 2 x 0,8 mm<sup>2</sup>



## Zubehör animeo IB+



DCF-Empfänger

Artikel-Nr.	VP	exkl. MwSt.
-------------	----	-------------

<b>DCF-Empfänger</b>	<b>9 001 612</b>	<b>437,70 CHF</b>
----------------------	------------------	-------------------

Direkt auf die Outside Box aufsteckbar



Innentemperatur-  
sensor

Artikel-Nr.	VP	exkl. MwSt.
-------------	----	-------------

<b>Innentempersensor</b>	<b>9 008 044</b>	<b>40,30 CHF</b>
--------------------------	------------------	------------------

Schutzart: IP 40, Leitungsempfehlung: 2 x 0,8 mm<sup>2</sup>



Gehäuse für  
Innentemperatur-  
sensor

Artikel-Nr.	VP	exkl. MwSt.
-------------	----	-------------

<b>Gehäuse für Innentempersensor</b>	<b>9 008 045</b>	<b>39,50 CHF</b>
--	------------------	------------------

BxHxT: 75 x 75 x 25 mm



# Motorsteuergerät animeo Smoove Uno IB+

**NEU**

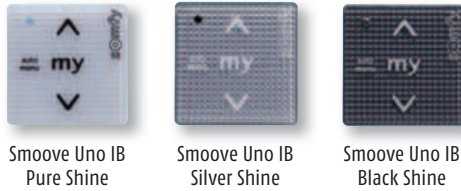

Smoove Uno IB Pure Shine    Smoove Uno IB Silver Shine    Smoove Uno IB Black Shine

Für Rollläden, Screens, Raffstoren und Fenster. Zur individuellen Ansteuerung von einem 230V-Antrieb über Ringleitung IB+ oder lokal über Taster. Lokale Einstellung einer Zwischenposition und der Bedienergonomie.

## Produktvorteile

- Einfache Bedienung durch ergonomisches Design: Sensitive Technologie.
- Einfache und schnelle Inbetriebnahme in Kombination mit animeo Building Controller oder z.B. Chronis, Soliris, Thermis IB Zentralsteuergeräte.
- Platzsparend: Motorsteuergerät und Bedienpunkt in einem Gerät kombiniert; in die Unterputzdose montierbar.
- Designkompatibel mit den Schalterprogrammen verschiedener Hersteller.
- Prioritätsmanagement zwischen lokalen und zentralen Befehlen über verschiedene Betriebsmodi, einstellbar über animeo Building Controller.
- Motorpositionsmanagement im Steuergerät pro Ausgang statt in der Zentrale, führt zu minimalen „Dunkelphasen“ für die Raumnutzer (Lauf- und Wendezeit pro Antrieb einstellbar).
- Möglichkeit zur Begrenzung der Wendewinkel der Raffstoren bezüglich der lokalen Bedienung bewahrt die Energieeinsparung und bietet einen erhöhten Lichtkomfort.

- Anzeige priorisierter Zentralbefehle (z.B. Wind)
- Sonnenautomatik ein-/ausschaltbar
- Bedienung
- Auf/Stop/Ab
- „my“ = Zwischenposition
- Passend für alle 50 x 50 mm Einbaurahmen
- 3 Farbvarianten



## Smoove Uno IB+

	Artikel-Nr.	VP exkl. MwSt.
<b>Pure Shine</b>	<b>1 811 239</b>	<b>183,00 CHF</b>
<b>Silver Shine</b>	<b>1 811 240</b>	<b>186,00 CHF</b>
<b>Black Shine</b>	<b>1 811 241</b>	<b>186,00 CHF</b>
<b>Zwischenrahmen</b>	<b>9 016 837</b>	<b>2,50 CHF</b>

Lieferumfang: Steuergerät ohne Rahmen

Mit Zwischenrahmen passend für Edizio due, Kallysto und Sidus

## Technische Daten

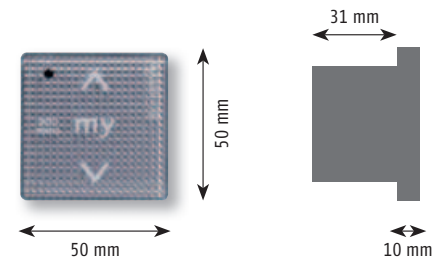

Betriebsspannung:	230 V AC
Betriebstemperatur:	0 °C bis +45 °C
Schutzart:	IP 20
Schutzklasse:	II
Ausgangsspannung:	230 V AC
Ausgangsstrom:	3,15 A
Abmessungen (B x H x T):	50 x 50 x 41 mm

## Somfy Smoove Rahmen

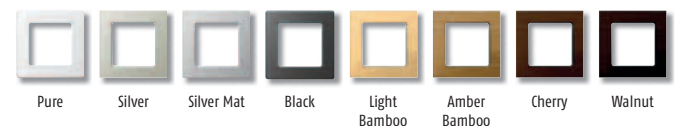

## Somfy Smoove Rahmen

	Artikel-Nr.	VP exkl. MwSt.
<b>Pure</b>	<b>9 015 022</b>	<b>4,30 CHF</b>
<b>Silver</b>	<b>9 015 024</b>	<b>16,80 CHF</b>
<b>Silver Mat</b>	<b>9 015 025</b>	<b>16,80 CHF</b>
<b>Black</b>	<b>9 015 023</b>	<b>16,80 CHF</b>
<b>Light Bamboo – Holzoptik</b>	<b>9 015 027</b>	<b>36,90 CHF</b>
<b>Amber Bamboo – Holzoptik</b>	<b>9 015 026</b>	<b>36,90 CHF</b>
<b>Cherry – Holzoptik</b>	<b>9 015 236</b>	<b>36,90 CHF</b>
<b>Walnut – Holzoptik</b>	<b>9 015 237</b>	<b>36,90 CHF</b>
<b>Doppelrahmen Pure</b>	<b>9 015 238</b>	<b>8,60 CHF</b>



# Motorsteuergeräte animeo IB+



## 4 AC Motor Controller

Für Rollläden, Screens, Raffstoren und Fenster. Zur individuellen Ansteuerung von 4 x 230V-Antrieben über die Ringleitung IB+ oder lokal über Taster. Lokale Einstellung einer Zwischenposition und der Bedienungsergonomie. LED zur Statusüberprüfung. Nachrüstbar für die Ansteuerung per Funk.



Artikel-Nr. VP exkl. MwSt.

**4 AC Motor Controller WM 1 860 049 496,40 CHF**

Für die Aufputzinstallation, VDE geprüft,  
BxHxT: 255 x 180 x 61 mm, Schutzart: IP 20



Artikel-Nr. VP exkl. MwSt.

**4 AC Motor Controller DRM 1 860 081 496,40 CHF**

Für die Hutschieneinstallation, VDE geprüft,  
BxHxT: 210 x 90 x 61 mm, 12 TE, Schutzart: IP 20



Artikel-Nr. VP exkl. MwSt.

**4 AC Motor Controller Wieland 1 860 103 auf Anfrage**

Wieland Stecksytem kompatibel  
BxHxT: 255 x 180 x 61 mm, Schutzart: IP 20

## 2 AC Motor Controller

Für Rollläden, Screens, Raffstoren und Fenster. Zur individuellen Ansteuerung von 2 x 230V-Antrieb über Ringleitung IB+ oder lokal über Taster. Lokale Einstellung einer Zwischenposition und der Bedienungsergonomie. LED zur Statusüberprüfung. Nicht nachrüstbar für die Ansteuerung per Funk.



Artikel-Nr. VP exkl. MwSt.

**2 AC Motor Controller WM 1 860 209 280,50 CHF**

Für die Aufputzinstallation  
BxHxT: 90 x 175 x 45 mm, Schutzart: IP 20



Artikel-Nr. VP exkl. MwSt.

**2 AC Motor Controller Platine 1 860 210 252,90 CHF**

Platinenversion  
BxHxT: 80 x 105 x 25 mm, Schutzart: IP 20  
Hutschieneadapter Art.-Nr. 9 008 049 siehe Zubehör  
animeo IB+ Seite 289.



# Motorsteuergeräte animeo IB+

## 1 AC Motor Controller

Für Rollläden, Screens, Raffstoren und Fenster. Zur individuellen Ansteuerung von einem 230V-Antrieb über Ringleitung IB+ oder lokal über Taster. Lokale Einstellung einer Zwischenposition und der Bedieneronomie. LED zur Statusüberprüfung. Nicht nachrüstbar für die Ansteuerung per Funk.



	Artikel-Nr.	VP exkl. MwSt.
<b>1 AC Motor Controller WM</b>	<b>1 860 121</b>	<b>234,00 CHF</b>
<b>1 AC Motor Controller WM 3 Endlagen</b>	<b>1 860 123</b>	<b>245,00 CHF</b>
<b>1 AC Motor Controller WM Output Converter</b>	<b>1 860 125</b>	<b>245,00 CHF</b>

Für die Aufputzinstallation  
B x H x T: 90 x 175 x 45 mm, Schutzart: IP 20



	Artikel-Nr.	VP exkl. MwSt.
<b>1 AC Motor Controller Platine</b>	<b>1 860 122</b>	<b>202,00 CHF</b>
<b>1 AC Motor Controller Platine 3 Endlagen</b>	<b>1 860 124</b>	<b>213,00 CHF</b>
<b>1 AC Motor Controller Platine Output Converter</b>	<b>1 860 126</b>	<b>213,00 CHF</b>

Platinenversion  
B x H x T: 65 x 105 x 25 mm, Schutzart: IP 20  
Hutschienenadapter Art.-Nr. 9 008 049 siehe Zubehör  
animeo IB+ Seite 289.



# Motorsteuergeräte animeo IB+

## 4 DC Motor Controller



Für Innenrollos, Innenjalousien und Fenster. Zur individuellen Ansteuerung von 4 x 24 V-DC-Antrieben über die Ringleitung IB+ oder lokal über Taster. Lokale Einstellung einer Zwischenposition und der Bedienungsergonomie. LED zur Statusüberprüfung. Leistung pro Motorausgang: 2,1 A.

	Artikel-Nr.	VP exkl. MwSt.
<b>4 DC Motor Controller</b>	<b>1 860 085</b>	<b>602,10 CHF</b>
Für die Aufputzinstallation		
Abmessungen (B x H x T):	255 x 180 x 61 mm	
Schutzart:	IP 20	

## 4 DC/DC-E Motor Controller



Zur individuellen Ansteuerung von vier Antrieben der Motorreihe Concept 25 (24 V DC). In Kombination mit dem Concept 25 Encoder-Motor und dem CTS-Aufrollsystem erlaubt er eine besonders präzise Ausrichtung der Lamellen und exakte Positionierung der Raffstoren. Leistung pro Motorausgang: 500 mA.

	Artikel-Nr.	VP exkl. MwSt.
<b>4 DC/DC-E Motor Controller</b>	<b>1 860 087</b>	<b>902,10 CHF</b>
Für die Aufputzinstallation		
Abmessungen (B x H x T):	255 x 180 x 61 mm	
Schutzart:	IP 20	
<b>4 DC/DC-E Motor Controller</b>	<b>1 860 200</b>	<b>902,10 CHF</b>
Für die Hutschieneninstallation		
Abmessungen (B x H x T):	210 x 90 x 61 mm, 12 TE	
Schutzart:	IP 20	

## animeo Power Supply DC für 4 DC Motor Controller



Für die Versorgung der DC-Motor Controller, der Lon-Sensorschnittstelle und der Outside Sensor Box. Bei Einsatz von „Somfy Concept 25“-Antrieben können bis zu zwei Motor Controller 4 DC mit einem Netzteil versorgt werden (= 8 Antriebe). Parallel schaltbar: 2 x 4,5 A = 9 A

	Artikel-Nr.	VP exkl. MwSt.
<b>Power 4.5, 24V-Netzteil</b>	<b>1 860 093</b>	<b>379,00 CHF</b>
Für die Aufputz- und Hutschieneninstallation		
Abmessungen (B x H x T):	130 x 180 x 61 mm	
Schutzart Gehäuse:	IP 20	
Schutzklasse:	II	
Betriebsspannung:	230 V AC	
Ausgangsstrom:	2,5 A (Einschaltdauer 100 %) 4,5 A (Einschaltdauer 50 %: 3 Min. An, 3 Min. Aus)	

## animeo IB+ DALI Schnittstelle



Zur Einbindung von animeo IB+ Motorsteuergeräten in den DALI-Kreis. Das DALI-Somfy animeo Interface benötigt vier DALI-Adressen und kann somit bis zu vier Behänge unabhängig steuern (d. h. pro Motorsteuergerät wird ein Interface benötigt). Lichtstimmungen können zusammen mit z. B. Raffstorepositionen gleichzeitig abgerufen werden.

	Artikel-Nr.	VP exkl. MwSt.
<b>animeo IB+ DALI Schnittstelle</b>	<b>1 860 140</b>	<b>695,00 CHF</b>
Für die Aufputzinstallation		
Abmessungen (B x H x T):	51 x 29,5 x 101,50 mm	
Schutzart:	IP 20	



# Zubehör

## animeo IB+



Telis 1 RTS  
1-Kanal-Funkhandsender, manuelle Steuerung eines oder mehrerer Antriebe per Funk. Telis 1 RTS = 1-Kanal: Einzel- oder Gruppenbedienung möglich.

	Artikel-Nr.	VP exkl. MwSt.
<b>Telis 1 RTS Pure</b>	<b>1 810 630</b>	<b>94,00 CHF</b>
<b>Telis 1 RTS Silver</b>	<b>1 810 637</b>	<b>104,70 CHF</b>
<b>Telis 1 RTS Lounge</b>	<b>1 810 649</b>	<b>147,40 CHF</b>
<b>Telis 1 RTS Patio</b>	<b>1 810 642</b>	<b>115,30 CHF</b>

Lieferumfang: Handsender inkl. Wandhalter und Batterie



Smoove 1 RTS / Smooove Origin RTS

	Artikel-Nr.	VP exkl. MwSt.
<b>Smoove 1 RTS Pure Shine</b>	<b>1 810 881</b>	<b>114,60 CHF</b>
<b>Smoove 1 RTS Black Shine</b>	<b>1 810 882</b>	<b>114,60 CHF</b>
<b>Smoove 1 RTS Silver Shine</b>	<b>1 810 883</b>	<b>114,60 CHF</b>
<b>Smoove Origin RTS Pure</b>	<b>1 810 880</b>	<b>105,20 CHF</b>

Lieferumfang: Funkmodul inkl. Batterie, Befestigungsplatte für Somfy Smooove Rahmen und Befestigungsplatte für andere Schalterprogramme.



Telis 4 RTS  
5-Kanal-Funkhandsender, manuelle Steuerung eines oder mehrerer Antriebe per Funk. Telis 4 RTS = 5-Kanal: Einzel- oder Gruppenbedienung möglich.

	Artikel-Nr.	VP exkl. MwSt.
<b>Telis 4 RTS Pure</b>	<b>1 810 631</b>	<b>136,70 CHF</b>
<b>Telis 4 RTS Silver</b>	<b>1 810 638</b>	<b>147,40 CHF</b>
<b>Telis 4 RTS Lounge</b>	<b>1 810 651</b>	<b>190,10 CHF</b>
<b>Telis 4 RTS Patio</b>	<b>1 810 644</b>	<b>158,00 CHF</b>

Lieferumfang: Handsender inkl. Wandhalter und Batterie



RTS-Funkmodul  
Für 4-fach AC- oder DC-Motor Controller. Direkt in den Motor Controller einsteckbar.

	Artikel-Nr.	VP exkl. MwSt.
<b>RTS-Funkmodul</b>	<b>1 860 105</b>	<b>208,50 CHF</b>

B x H x T: 52 x 92 x 27 mm



Telis 4 Mod / Var RTS  
5-Kanal-Funkhandsender, manuelle Steuerung eines oder mehrerer Raffstoreantriebe per Funk. Komfortable manuelle Ausrichtung der Lamellen über Scrollrad. Telis 4 Modulus RTS = 5-Kanal: Einzel-, Gruppen- oder Zentralbedienung möglich.

	Artikel-Nr.	VP exkl. MwSt.
<b>Telis 4 Mod / Var RTS Pure</b>	<b>1 810 765</b>	<b>179,40 CHF</b>
<b>Telis 4 Mod / Var RTS Silver</b>	<b>1 810 663</b>	<b>190,10 CHF</b>
<b>Telis 4 Mod / Var RTS Lounge</b>	<b>1 810 664</b>	<b>232,80 CHF</b>

Lieferumfang: Handsender inkl. Wandhalter und Batterie

**NEU**



EnOcean Funkmodul  
Für 4-fach AC- oder DC Motor Controller. Direkt in den Motor Controller einsteckbar.

	Artikel-Nr.	VP exkl. MwSt.
<b>EnOcean Funkmodul</b>	<b>1 860 220</b>	<b>auf Anfrage</b>

B x H x T: 52 x 92 x 27 mm

- Batterielose Sendertechnik
- Ein bis vier Motorausgänge können auf einen EnOcean Funkkanal eingelernt werden.
- Bis zu 20 Sender können eingelernt werden.
- Einfacher und intuitiver Lernprozess
- Kompatibel mit EnOcean Sendern vom Typ PTM 200/210.

Objekt-  
steuerungen



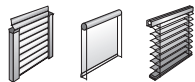

## Zubehör animeo IB+



### Bedientaster Centralis IB

Für die lokale Bedienung von einem oder mehreren Antrieben in Verbindung mit einem Motorsteuergerät oder als Zonentaster.

Artikel-Nr. VP exkl. MwSt.

**Centralis IB** 1 810 215 66,30 CHF

BxHxT: 80x80x30 mm, Schutzart: IP 30



### animeo Weiche

Zur Untergruppenbildung innerhalb einer Zone / Fassade.

Artikel-Nr. VP exkl. MwSt.

**animeo Weiche** 1 810 392 135,00 CHF

Für die Aufputzinstallation

BxHxT: 80x80x52 mm, Schutzart: IP 65



### Motortrennrelais für zwei Antriebe

Das Trennrelais ist ein Steuergerät für elektrische Antriebe von Rollläden und Sonnenschutzanlagen. Verwendung findet das Trennrelais, wenn über einen Motorausgang zwei, bzw. vier Motoren geschaltet werden sollen.

Artikel-Nr. VP exkl. MwSt.

**Unterputz (2-fach)** 1 822 099 115,30 CHF



### BDX 12 Weiche

Zum Einbau in Verteilungen auf 35 mm Hutschiene, zur Bildung von maximal sechs Gruppen (z. B. Etagentaster).

Artikel-Nr. VP exkl. MwSt.

**BDX 12 Weiche** 1 860 065 152,20 CHF

Für die Hutschieneinstallation

BxHxT: 70x80x50 mm, 4 TE, Schutzart: IP 20



### animeo IB+ Verdrahtungs-Testgerät

Für die Sicherstellung einer ordnungsgemässen Verdrahtung der Anlage.

Artikel-Nr. VP exkl. MwSt.

**animeo IB+ Verdrahtungs-Testgerät** 1 810 793 178,00 CHF



### Hutschieneadapter

Zum Einbau in Verteilungen auf 35 mm Hutschiene, zur Aufnahme von Platinenversionen von 1 AC und 2 AC Motor Controller.

Artikel-Nr. VP exkl. MwSt.

**Hutschieneadapter** 9 008 049 7,80 CHF

Für 35 mm Hutschiene, Farbe schwarz



Objekt-  
steuerungen

# Die offene Bus-Technik

## Maximale Vernetzung auf Feldebene

Mit der offenen Bus-Technik steht Ihnen die Welt der unbegrenzten Vernetzung offen. Dank der weltweit standardisierten KNX- bzw. LonWorks-Technik verstehen sich auch Geräte unterschiedlicher Hersteller problemlos. Vernetzen Sie z. B. Sonnenschutz, Beleuchtung, Klimatisierung, Heizung und Alarmanlage miteinander. Volle Flexibilität durch ein dezentrales, offenes Steuerungssystem. Die offene Bus-Technik ist ein intelligentes System für das komplette Gebäudemanagement.

	KNX	LONWORKS
Funktionen		
Exklusive massgeschneiderte Lösungen	hohe Flexibilität	höchste Flexibilität
Auswahl an möglichen Systemintegratoren	hoch	niedriger
Hardware-Kosten je Motorausgang	niedriger	höher, ausser Sie verwenden die „Somfy Subnet Technologie“



# Sonnenschutzsystem animeo

Die Lösung, die sich problemlos in andere Gebäudeautomatisierungssysteme integrieren lässt. Dynamisches Fassadenmanagement mit animeo KNX baut auf dem internationalen Standard

für Gebäudemanagementsysteme (Beleuchtung, Klimatisierung, Heizung, Sicherheit usw.) auf und ist somit vollständig kompatibel mit anderen KNX-Geräten.

## KNX Zentralen für bis zu 3 Bereiche

3x DCF

Compact Sensor      Innen-temperatursensor

Zentrale AS 315 N

## KNX Zentralen für bis zu 16 Bereiche (inkl. Betriebssoftware und Visualisierung)

8x 2x DCF

Sensorstation

KNX Master Control W8 ( 8 x )

KNX Master Control W2 ( 2 x )

KNX Operating Software

## Motorsteuergeräte: Varianten

Für 4 Antriebe, 230 V, Aufputz

Für 4 Antriebe, 230 V, REG

Für 4 Antriebe, 230 V, Aufputz mit Wieland/Wagostecker

Für 4 Antriebe, 24 V DC, Aufputz, externes Netzteil

Für 4 Antriebe mit/ohne Inkrementalgeber, Aufputz, 500 mA pro Ausgang, Netzteil integriert

## Motorsteuergerät: Anwendungsbeispiel

Alle Behangtypen

Funkempfänger

RTS Funkempfänger

KNX-RTS Funkempfänger

Enocean Empfänger **NEU**

KNX-Enocean Funkempfänger **NEU**

Universaleingänge für Bedientaster, Fensterkontakte, Präsenzmelder oder Raumthermostat (potentialfrei)

Lokale Funkbedienung mit Hand- oder Wandsender in Kombination mit KNX-RTS Funkempfänger auch geeignet, um Licht zu schalten oder zu dimmen

Objektsteuerungen

# Somfy-KNX – Alle Vorteile auf einen Blick

## Das sind die Argumente für animeo KNX-Sonnenschutzsteuerungen von Somfy:

- **Windrichtungsmessung:**  
Nur an den von Windalarm betroffenen Fassaden werden die Behänge in Abhängigkeit der Windrichtung hochgefahren. Alle anderen Fassadenteile bleiben beschattet.
- **Tageslichtmanagement:**  
animeo KNX gewährleistet optimale Lichtlenkung, Blendschutz und besseren Sichtkomfort. Das spart Energie für künstliche Beleuchtung und verbessert die Lichtverhältnisse im Raum.
- **Energieeinsparung durch:**
  - Solare Gewinne im Winter bei Abwesenheit der Nutzer.
  - Reduzierte Lamellen-Wendewinkel und damit Verringerung des Kühlbedarfs im Sommer.
  - Intelligenten Windschutz, der nur vom Wind betroffenen Fassaden ansteuert. Bei allen anderen Fassadenbereichen bleiben die Behänge in Sonnenschutzposition und verringern so die Kühllast.
- **Gewerkeübergreifende Funktionen:**  
Auch andere Anwendungen wie z. B. Licht, Heizung oder Kühlung lassen sich integrieren.
- **Hoher Nutzerkomfort:**  
Alle Behänge sind lokal bedienbar. Der Nutzer kann der Automatikfunktion gegensteuern.
- **Mehr Funktionen:**
  - Individuelle Sonnenschutzsteuerung pro Fassade. Dadurch bessere Arbeitsverhältnisse in jedem Raum.
  - Sensoren sind vielseitig verwendbar.
  - Alle Behangarten und Fassadenelemente lassen sich ansteuern.

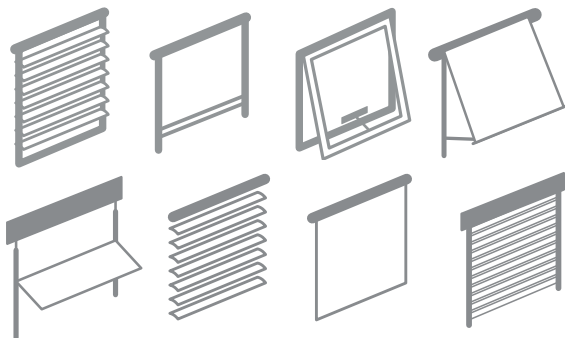

Sensorstation



Komfortable Steuerung



Kompatibel mit allen Einbausituationen

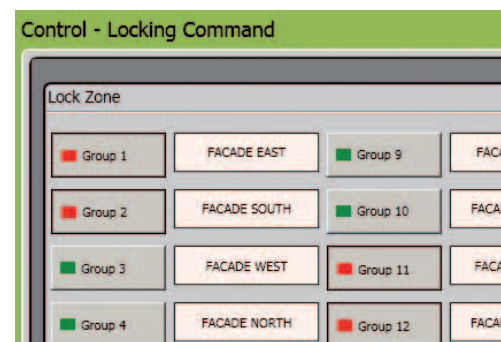

KNX Operating Software

Objekt-  
steuerungen



# 1-16 Fassadenbereiche inkl. Bediensoftware – Parameteranpassung ohne ETS animeo Zentrale

## Produktvorteile

- Die Wetterstation (IP 54) kann 2 bzw. 8 x Windgeschwindigkeit, Windrichtung, Regen, Schnee, Frost, Eis, Aussentemperatur und 8 x Sonnenbereiche erfassen.
- Uhrzeit und Datum werden auf den KNX-Bus gesendet.
- Innentemperaturwerte können erfasst und den Bereichen zugeordnet werden, um maximale Energieeinsparungen zu ermöglichen.
- Wochen- und Jahresschaltuhren stehen ebenfalls zur Verfügung und können frei auf dem KNX-Bus eingebunden werden.
- Automatikfunktionen können durch den Nutzer, in den Bereichen wahlweise auch übersteuerbar, hinterlegt werden.
- Alle Realwerte können auf den KNX-Bus gesendet werden und werden gleichzeitig durch die grafische Windows-Oberfläche auf einem PC visualisiert.
- Die Zustände der Fassaden können abgerufen und die Sollwerte, soweit durch Passwörter freigegeben, vom Nutzer ohne ETS Kenntnisse, menügeführt verändert werden.

## Weitere Merkmale

- Alle Sicherheitsfunktionen (Windgeschwindigkeit, Windrichtung, Regen, Schnee, Frost, Eis, Aussentemperatur) werden zyklisch auf den Bus gesendet.
- Durch einen Windrichtungssensor kann auf unzählige einzelne Windgeschwindigkeitssensoren an den Fassaden verzichtet werden.
- Für jede der 16 Fassaden können individuelle Ansprech- und Verzögerungszeiten für alle verfügbaren Funktionen parametrierbar werden.
- Lamellennachführung je Bereich in Abhängigkeit des Elevations- und Azimutswinkels der Sonne ist in der Bediensoftware parametrierbar.
- Die gesamte Parametrierung der Sonnenschutzzentrale erfolgt über eine nutzerfreundliche grafische Windows-Oberfläche.
- Die einzelnen Fassaden können über die Bedienoberfläche angesteuert werden.
- Das direkte Anfahren einer frei definierbaren Position ist möglich.
- Für Wartungszwecke ist es möglich die einzelnen Fassaden oder das gesamte Gebäude zu sperren.

## KNX Master Controller W2 / W8



Fassadensteuerung, die für optimale Licht- und Klimaverhältnisse im Wohn- und Zweckbau sorgt. Die Umweltfaktoren werden über eine Wetterstation (Outside Sensor Box und Compact Sensor) gemessen und dem KNX-Bus zur Verfügung gestellt.

	Artikel-Nr.	VP exkl. MwSt.
<b>KNX Master Controller W2</b>	<b>1 860 187</b>	<b>3.302,40 CHF</b>
Abmessungen (B x H x T):	180 x 182 x 110 mm	
Schutzart:	IP 20	
Schutzklasse:	III	
Betriebsspannung:	24 V DC	
Umgebungstemperatur:	0 °C bis +55 °C	
Für die Aufputzinstallation. Für 2 Windgeschwindigkeitssensoren.		
	Artikel-Nr.	VP exkl. MwSt.
<b>KNX Master Controller W8</b>	<b>1 860 193</b>	<b>3.997,60 CHF</b>
Abmessungen (B x H x T):	180 x 254 x 110 mm	
Schutzart:	IP 20	
Schutzklasse:	III	
Betriebsspannung:	24 V DC	
Umgebungstemperatur:	0 °C bis +55 °C	
Für die Aufputzinstallation. Für 8 Windgeschwindigkeitssensoren.		



# animeo KNX Sensoren und Zubehör für Master Control W2 / W8

## Outside Sensor Box



Die Outside Sensor Box ist die Schnittstelle zwischen den Wittersensoren und dem Building Controller. Alle Messwerte werden hier ausgewertet und an den Building Controller weitergeleitet. Benötigt ein externes 24 V-AC/DC-Netzteil.

### Produktvorteile

- Nur zwei Leitungen (Stromversorgung 24 V AC/DC und Datenleitung) müssen nach aussen geführt werden
- Günstige Überspannungsschutzabsicherung möglich, da nur zwei Leitungen nach aussen geführt werden

### Weitere Merkmale

- Alle Sensoren inkl. Outside Sensor Box können auf einem Mast, der Sensorstation, befestigt werden
- Bis zu acht Sonnensensoren, zwei Windstärkesensoren, ein Regensensor, ein Aussentemperatursensor sowie ein DCF-Steckmodul können an der Outside Sensor Box angeschlossen werden

	Artikel-Nr.	VP exkl. MwSt.
<b>Outside Sensor Box</b>	<b>9 001 606</b>	<b>950,10 CHF</b>
Abmessungen (B x H x T):	207 x 255 x 90 mm	
Schutzart Gehäuse:	IP 65	
Schutzklasse:	III	
Betriebsspannung:	24 V AC/DC	
Umgebungstemperatur:	-30 °C bis +70 °C	
Für die Aufputzinstallation		

## animeo Power Supply DC



Für die Versorgung der Outside Sensor Box und der animeo KNX Master Control W2 / W8.

	Artikel-Nr.	VP exkl. MwSt.
<b>animeo Power Supply DC</b>	<b>1 860 093</b>	<b>379,00 CHF</b>
Abmessungen (B x H x T):	130 x 180 x 61 mm	
Schutzart Gehäuse:	IP 20	
Schutzklasse:	II	
Betriebsspannung:	230 V AC	
Ausgangsstrom:	2,5 A (Einschaltdauer 100 %) 4,5 A (Einschaltdauer 50 %): 3 Min. An, 3 Min. Aus	
Für die Aufputz- und Hutschieneninstallation		

## animeo Compact Sensor



Die komplette Wetterstation im kleinen Format. 3 x Sonne, 1 x Wind, 1 x Aussentemperatur, 1 x Regen, DCF-Empfänger. Benötigt zusätzlich ein 24 V DC-Netzteil.

	Artikel-Nr.	VP exkl. MwSt.
<b>Compact Sensor</b>	<b>9 015 047</b>	<b>1.415,60 CHF</b>
Abmessungen (B x H x T):	96 x 77 x 118 mm	
Schutzart:	IP 65	
Schutzklasse:	III	
Betriebsspannung:	24 V DC ± 10 %	
Umgebungstemperatur:	-25 °C bis +50 °C	



# animeo KNX Sensoren und Zubehör für Master Control W2 / W8



**Windsensor  
(nicht beheizt)**

	Artikel-Nr.	VP exkl.	MwSt.
<b>Windsensor</b>	<b>9 001 608</b>	<b>613,90</b>	<b>CHF</b>

Höhe: 190 mm,  $\phi$ -Löffel: 240 mm,  $\phi$ -Mast: 48 mm,  
Schutzart Gehäuse: IP 54, Leitungsempfehlung: 2 x 1,5 mm<sup>2</sup>

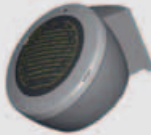

**Regensensor Ondeis**

	Artikel-Nr.	VP exkl.	MwSt.
<b>Regensensor Ondeis 24 V DC</b>	<b>9 016 344</b>	<b>350,80</b>	<b>CHF</b>

Mit direkter 24 V-Versorgung über die Outside Sensor Box,  
Abmessungen (B x H x T): 115 x 100 x 85 mm  
Schutzart Gehäuse: IP 44  
Leitungsempfehlung: 4 x 0,8 mm<sup>2</sup>



**Beheizter Windsensor**  
Stromversorgung über die  
Outside Sensor Box.

	Artikel-Nr.	VP exkl.	MwSt.
<b>Beheizter Windsensor</b>	<b>9 140 180</b>	<b>646,50</b>	<b>CHF</b>

Mit direkter 24 V-Versorgung über die Outside Sensor Box,  
Höhe: 130 mm,  $\phi$ -Löffel: 250 mm,  $\phi$ -Mast: 48 mm,  
Schutzart: IP 54, Leitungsempfehlung: 5 x 1,5 mm<sup>2</sup>



**Sonnenfühler**

	Artikel-Nr.	VP exkl.	MwSt.
<b>Sonnenfühler</b>	<b>9 050 100</b>	<b>72,40</b>	<b>CHF</b>

Einfallswinkel 150°, B x H x T: 34 x 88 x 47 mm,  
Schutzart: IP 65, Schutzklasse: III,  
Leitungsempfehlung: 2 x 0,8 mm<sup>2</sup>



**Windrichtungssensor**  
Mit hochwertigem Kugellager.

	Artikel-Nr.	VP exkl.	MwSt.
<b>Windrichtungssensor</b>	<b>9 013 807</b>	<b>1.259,70</b>	<b>CHF</b>

Mit direkter 24 V-Versorgung über die Outside Sensor Box,  
Höhe: 303 mm, Pfeillänge: 515 mm,  $\phi$ -Mast: 48 mm,  
Schutzart: IP 54, Leitungsempfehlung: 5 x 1,5 mm<sup>2</sup>



**Aussentemperatursensor**

	Artikel-Nr.	VP exkl.	MwSt.
<b>Aussentemperatursensor</b>	<b>9 001 611</b>	<b>357,70</b>	<b>CHF</b>

Mit Strahlungsschutz, Abmessungen:  $\phi$  84 x 90 mm,  
Schutzart: IP 54, Leitungsempfehlung: 2 x 0,8 mm<sup>2</sup>





# animeo KNX Sensoren und Zubehör für Master Control W2 / W8



## Überspannungsschutz

Zur Absicherung der Steuerung im Innenbereich. Wird verwendet in Verbindung mit der Outside Sensor Box.

	Artikel-Nr.	VP exkl. MwSt.
--	-------------	----------------

<b>Elektronischer Überspannungsschutz Stromversorgung</b>	<b>9 001 629</b>	<b>244,40 CHF</b>
---	------------------	-------------------

<b>Elektronischer Überspannungsschutz RS 485</b>	<b>9 001 630</b>	<b>431,60 CHF</b>
--	------------------	-------------------



## animeo Power Supply 4,5 DC

Für die Versorgung der Outside Sensor Box (mit beheizten Sensoren), Leistung: 2,5 A (Einschaltdauer 100%) / 4,5 A (Einschaltdauer 50%: 3 Min. An und 3 Min. Aus).

	Artikel-Nr.	VP exkl. MwSt.
--	-------------	----------------

<b>Power 4.5, 24V-Netzteil</b>	<b>1 860 093</b>	<b>379,00 CHF</b>
--------------------------------	------------------	-------------------

Abmessungen (B x H x T):

130 x 180 x 61 mm

Schutzart:

IP 20

Für die Aufputzinstallation



## Sensorstation Edelstahl ohne Fühler und Sensorbox

V2A Hauptmast mit Nebenmast für Windrichtungssensor und Wetterschutzdach zum Schutz und Befestigung der Outside Sensor Box. V2A geschweisst, im Vollbad gebeizt mit Kabeldurchführung als Wandausleger oder senkrechter Mast zur Bodenfestigung mittels Bodenrahmen inkl. Sensorring für Fühler.

	Artikel-Nr.	VP exkl. MwSt.
--	-------------	----------------

<b>Sensorstation Edelstahl ohne Fühler und Sensorbox</b>	<b>9 001 394</b>	<b>auf Anfrage</b>
--	------------------	--------------------

Masthöhe: ca. 1500 mm

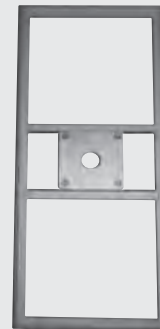

## Bodenrahmen

V2A Bodenrahmen zur Aufnahme einer Sensorstation. Ohne Befestigungsplatten 400 x 400 mm

	Artikel-Nr.	VP exkl. MwSt.
--	-------------	----------------

<b>Bodenrahmen</b>	<b>9 001 394</b>	<b>auf Anfrage</b>
--------------------	------------------	--------------------

ohne Befestigungsplatten

Objekt-  
steuerungen



# 1 – 3 Fassadenbereiche mit integrierter Bedienschnittstelle animeo Zentrale

## Produktvorteile

- Fassadensteuerung für 3 Fassaden.
- Steuert Sonnenschutz- und Fensteranlagen vom Einfamilienhaus bis hin zum Grossobjekt.
- Sorgt für optimale Licht- und Klimaverhältnisse im Gebäude.
- Die angeschlossene Wetterstation kommuniziert folgende Informationen an den KNX Kombisensor AS 315 N: Helligkeit von Osten, Süden und Westen, Dämmerung, Windgeschwindigkeit, Regen, Aussentemperatur, Uhrzeit und Datum (über integrierten DCF Empfänger).
- Verdrahtungsvorteil: nur eine Leitung (2×2×0,8mm) muss vom AS 315 N zur Wetterstation gelegt werden.
- Ein Innentemperaturfühler kann optional (z. B. für Wintergärten) angeschlossen werden.
- Die KNX Zentrale AS 315 N bewertet und verarbeitet alle Wetter-signale, so dass die Sonnenschutz- bzw. Fensteranlage energie- und benutzerorientiert angesteuert werden kann.
- Die wichtigsten Funktionen lassen sich sowohl über die ETS als auch direkt über das Display am AS 315 N einstellen.

## Weitere Merkmale

- Die Wetterstation wird ständig durch den AS 315 N überwacht.
- Alle Fassaden können unabhängig voneinander parametrierbar werden.
- Zwangslüftungsfunktion ist parametrierbar.
- Alle Realwerte werden im Display angezeigt und auf den KNX Bus gesendet.
- Über Zeitschaltkanäle des AS 315 N lässt sich in Kombination mit den animeo KNX Motor Controllern optimal zwischen Automatik- und Manuellbetrieb umschalten, um Nutzerkomfort und Energieeinsparungen zu ermöglichen.

## KNX-Zentrale AS 315 N



Die KNX-Fassadensteuerung steuert bis zu drei verschiedene Fassaden und sorgt für optimale Licht- und Klimaverhältnisse im Wohn- und Zweckbau. Über die Wetterstation erkennt die KNX-Zentrale AS 315 N die jeweilige Wettersituation, verknüpft die Informationen logisch miteinander und gibt Bussignale ab. Es stehen zusätzlich zwei Zeitkanäle, Zwangslüftungsfunktionen und Verknüpfungen zwischen Wind, Regen und Temperatur zur Verfügung.

	Artikel-Nr.	VP exkl. MwSt.
<b>KNX-Zentrale AS 315 N</b>	<b>1 860 069</b>	<b>2.124,40 CHF</b>
Abmessungen (B x H x T):	140 x 90 x 64 mm (8 TE)	
Schutzart:	IP 20	
Schutzklasse:	II	
Betriebsspannung:	230 V AC	
Umgebungstemperatur:	-5 °C bis +45 °C	
Für die Hutschieneinstallation inkl. Wetterstation AS 315 N		



# animeo KNX Sensoren und Zubehör

## animeo Zentrale, 1-3 Fassadenbereiche

### Wetterstation AS 315 N



Die komplette Wetterstation im kleinen Format. 3 x Sonne, 1 x Wind, 1 x Aussentemperatur, 1 x Regen, DCF Empfänger.

#### Produktvorteile

- Präzisere Sensorauswertung
- Vereinfachte Verkabelung, weil alle Sensoren im Gerät integriert sind.
- Überwachte Kommunikation zwischen Steuerzentrale und Wetterstation.

#### Weitere Merkmale

- Integrierte Sensoren
- Drei fixe Sonnensensoren in 90° (Ost), 180° (Süd) und 270° (West)
- Windgeschwindigkeitssensor ohne bewegliche Teile
- Aussentemperatursensor
- Beheizter Regensensor
- DCF Empfänger für Zeitsynchronisation
- Wandhalterung oder Mastinstallation

	Artikel-Nr.	VP exkl. MwSt.
<b>Wetterstation für AS 315 N</b>	<b>9 015 079</b>	<b>1.158,30 CHF</b>
Abmessungen (B x H x T):	96 x 77 x 118 mm	
Schutzart:	IP 44	
Schutzklasse:	III	
Betriebsspannung:	24 V über KNX-Zentrale AS 315 N	
Umgebungstemperatur:	-25 °C bis +50 °C	
Für die Hutschieneninstallation		

### Innentemperaturfühler



Zur Temperatursteuerung und Belüftung im Innenbereich. Für Anschluss am AS 315 N.

	Artikel-Nr.	VP exkl. MwSt.
<b>Innentemperaturfühler</b>	<b>9 001 461</b>	<b>176,20 CHF</b>
Abmessungen (B x H x T):	84 x 50 x 32 mm	
Schutzart:	IP 20	
Schutzklasse:	II	
Für die Aufputzinstallation		



# Motorsteuergeräte animeo

## Produktvorteile

- Zeitersparnis durch Montagefreundlichkeit, z. B. durch Zugfederklemmen und Zugentlastung durch Kabelbinder.
- Kostenersparnis: Bis zu 8 lokale Tastereingänge auf dem Motorsteuergerät können als universelle KNX Binär-Eingänge genutzt werden, um z. B. Fensterkontakte, Raumthermostate oder Anwesenheitsmelder anzuschließen. Mit einem konventionellen Taster können somit auch Licht-Aktoren angesteuert bzw. gedimmt werden.
- Benutzerfreundliche und intuitive Parametereinstellungen in der ETS-Software.
- Intelligente Umschaltung zwischen Manuell- und Automatikbetrieb, um exzellente Nutzerfreundlichkeit und Energieeinsparungen zu gewährleisten.
- Aufrüstbarkeit: Jederzeit erweiterbar mit dem animeo RTS Funkmodul. Ohne zusätzlichen Verdrahtungsaufwand lassen sich 4 Antriebe mittels der Somfy RTS Technologie individuell auch per Funk ansteuern.
- Mit dem animeo KNX-RTS Funkempfänger lassen sich Funksignale beliebig auf dem KNX Bus verknüpfen.

## Weitere Merkmale

- Positionsrückmeldung der angeschlossenen Antriebe während der Fahrt und bei Erreichen der oberen oder unteren Endlage.
- Zwei verschiedene Sicherheitspositionen frei definierbar für jeden einzelnen Motorausgang.
- Sicherheitsposition bei Netzspannungswiederkehr frei definierbar.
- Automatische Kaskadierung der Ausgänge bei Netzspannungswiederkehr und Bus Sicherheitsfunktionen, um die Stromspitzen zu minimieren.
- Jeder Antrieb ist über eine Sicherung einzeln geschützt.
- Das Gerät kann im Auslieferungszustand genutzt werden, ohne dass eine Programmierung durch die ETS-Software notwendig ist.
- Unterschiedliche Antriebstypen (z. B. für Raffstoren, Screens, Fenster) können an einem Motorsteuergerät angeschlossen werden.
- Erweiterter Betriebsmodus: Erhöhter Nutzerkomfort durch das Nichtberücksichtigen von zentralen Nichtsicherheitsbefehlen (z. B. Sonne), sobald lokal bedient worden ist. Zu einem bestimmten Zeitpunkt wird die Anlage wieder in den Automatikbetrieb geschaltet.
- Funknchrüstbarkeit für Geräte mit diesem Zeichen: 

## KNX 4 AC Motor Controller



Für Rollläden, Senkrechtmarkisen, Raffstoren und Fenster. Zur individuellen Ansteuerung von 4×230 VAC Antrieben.

### Produktvorteile

- Kostenersparnis durch Verwendung von 8 frei definierbaren Binär-Eingängen.
- Nachrüstbar für die lokale Bedienung per Funk.

### Weitere Merkmale

- Gut zugängliche Sicherung pro Ausgang.

	Artikel-Nr.	VP exkl. MwSt.
<b>KNX 4 AC Motor Controller WM</b>	<b>1 860 114</b>	<b>585,40 CHF</b>
Für die Aufputzinstallation		
Abmessungen (B x H x T):	255 x 180 x 63 mm	
Schutzart:	IP 20	
Schutzklasse:	II	
Betriebsspannung:	230 V AC	
Umgebungstemperatur:	0 °C bis +45 °C	
Ausgangsspannung:	230 V AC	
Max. Stromaufnahme (Antrieb):	max. 3,15 A pro Ausgang	
	Artikel-Nr.	VP exkl. MwSt.
<b>KNX 4 AC Motor Controller DRM</b>	<b>1 860 116</b>	<b>585,40 CHF</b>
Für die Hutschieneninstallation		
Abmessungen (B x H x T):	210 x 90 x 63 mm (12 TE)	
Schutzart:	IP 20	
Schutzklasse:	II	
Betriebsspannung:	230 V AC	
Umgebungstemperatur:	0 °C bis +45 °C	
Ausgangsspannung:	230 V AC	
Max. Stromaufnahme (Antrieb):	max. 3,15 A pro Ausgang	

Objekt-  
steuerungen



## Motorsteuergeräte

animeo 

### KNX 4 AC Motor Controller WM-P2

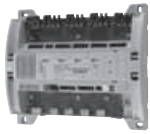

Für Rollläden, Senkrechtmarkisen, Raffstoren und Fenster. Zur individuellen Ansteuerung von 4 x 230 VAC Antrieben.

#### Produktvorteile

- Für Wago Winsta® Steckverbinder
- Kostenersparnis durch Verwendung von 8 frei definierbaren Binär-Eingängen.
- Nachrüstbar für die lokale Bedienung per Funk.
- Übersichtliche, selbsterklärende ETS-Karteikarten.

#### Weitere Merkmale

- Gut zugängliche Sicherung pro Ausgang.

### KNX 4 AC Motor Controller WM-P

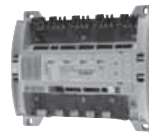

Für Rollläden, Senkrechtmarkisen, Raffstoren und Fenster. Zur individuellen Ansteuerung von 4 x 230 VAC Antrieben.

#### Produktvorteile

- Für Wieland Steckverbinder
- Kostenersparnis durch Verwendung von 8 frei definierbaren Binär-Eingängen.
- Nachrüstbar für die lokale Bedienung per Funk.
- Übersichtliche, selbsterklärende ETS-Karteikarten.

#### Weitere Merkmale

- Gut zugängliche Sicherung pro Ausgang.

	Artikel-Nr.	VP exkl. MwSt.
<b>KNX 4 AC Motor Controller WM-P2</b>	<b>1 860 197</b>	<b>618,50 CHF</b>
Für die Aufputzinstallation.		
Schutzart:	IP20	
Schutzklasse:	II	
Betriebsspannung:	230 V AC	
Umgebungstemperatur:	0 °C bis +45 °C	
Ausgangsspannung:	230 V AC	
Max. Stromaufnahme (Antrieb):	max. 3,15 A pro Ausgang	

	Artikel-Nr.	VP exkl. MwSt.
<b>KNX 4 AC Motor Controller WM-P</b>	<b>1 860 219</b>	<b>618,50 CHF</b>
Für die Aufputzinstallation.		
Schutzart:	IP20	
Schutzklasse:	II	
Betriebsspannung:	230 V AC	
Umgebungstemperatur:	0 °C bis +45 °C	
Ausgangsspannung:	230 V AC	
Max. Stromaufnahme (Antrieb):	max. 3,15 A pro Ausgang	



# Motorsteuergeräte

## animeo

### KNX 4 DC Motor Controller



Für Innenrollos, Innenjalousien und Fenster. Zur individuellen Ansteuerung von 4 x 24 VDC Antrieben. Versorgung mit externem 24 VDC Netzteil. Leistung pro Ausgang 2,1 A.

#### Produktvorteile

- Kostenersparnis durch Verwendung von 8 frei definierbaren Binär-Eingängen.
- Nachrüstbar für die lokale Bedienung per Funk.
- Übersichtliche, selbsterklärende ETS-Karteikarten.
- Einstellbare Lamellen-Wendegeschwindigkeit für eine optimale Bedienergonomie.

#### Weitere Merkmale

- Ausgänge abgesichert über Stromerkennung.

	Artikel-Nr.	VP exkl. MwSt.
<b>KNX 4 DC Motor Controller WM</b>	<b>1 860 128</b>	<b>775,00 CHF</b>
Für die Aufputzinstallation.		
Abmessungen (B x H x T):	255 x 180 x 61 mm	
Schutzart:	IP 20	
Schutzklasse:	III	
Betriebsspannung:	24 V DC	
Umgebungstemperatur:	0 °C bis +45 °C	
Ausgangsspannung:	24 V DC	
Max. Stromaufnahme (Antrieb):	max. 2,1 A pro Ausgang	

### KNX 4 DC/DC-E Motor Controller



Für Innenrollos und Innenjalousien. Zur individuellen Ansteuerung von 4 x 24 VDC oder DC-E Somfy Encoder Antrieben aus der „Somfy Concept 25“-Reihe. Leistung pro Ausgang 500 mA.

#### Produktvorteile

- Einfache Installation: Integriertes 230 VAC Netzteil.
- Kostenersparnis durch die Verwendung von 8 frei konfigurierbaren Binär-Eingängen.
- Besonders präzise Ausrichtung der Lamellen in Kombination mit dem Somfy DC-Encoder-Motor und dem Somfy CTS-Wickelsystem.
- Eine exakte Positionierung der Raffstoren.
- Nachrüstbar für die lokale Bedienung per Funk.
- Lokale Einstellung einer Zwischenposition.
- Einstellbare Lamellen-Wendegeschwindigkeit für eine optimale Bedienergonomie.
- Übersichtliche, selbsterklärende ETS-Karteikarten.

#### Weitere Merkmale

- Ausgänge abgesichert über Stromerkennung.

	Artikel-Nr.	VP exkl. MwSt.
<b>KNX 4 DC/DC-E Motor Controller WM</b>	<b>1 860 127</b>	<b>998,20 CHF</b>
Für die Aufputzinstallation.		
Abmessungen (B x H x T):	255 x 180 x 61 mm	
Schutzart:	IP 20	
Schutzklasse:	II	
Betriebsspannung:	230 V AC	
Umgebungstemperatur:	0 °C bis +45 °C	
Ausgangsspannung:	24 V DC	
Max. Stromaufnahme (Antrieb):	max. 0,5 A pro Ausgang	

### animeo Power Supply 4.5 DC

	Artikel-Nr.	VP exkl. MwSt.
<b>Power 4.5, 24V-Netzteil</b>	<b>1 860 093</b>	<b>379,00 CHF</b>
Für die Aufputz- und Hutschieneninstallation		
Abmessungen (B x H x T):	130 x 180 x 61 mm	
Schutzart Gehäuse:	IP 20	
Schutzklasse:	II	
Betriebsspannung:	230 V AC	
Ausgangsstrom:	2,5 A (Einschaltdauer 100 %) 4,5 A (Einschaltdauer 50 %: 3 Min. An, 3 Min. Aus)	

Objektsteuerungen



# Zubehör animeo Motorsteuergeräte



## RTS-Funkmodul

Für 4-fach AC- oder DC-Motor Controller. Direkt in den Motor Controller einsteckbar.



## EnOcean Funkmodul

Für die 4-fach AC- oder DC Motor Controller. Direkt in den Motor Controller einsteckbar.

### Produktvorteile

- Batterielose Sendetechnik
- Ein bis vier Motorausgänge können auf einen EnOcean Funkkanal eingelernt werden.
- Bis zu 20 Sender können eingelernt werden.
- Einfacher und intuitiver Lernprozess
- Kompatibel mit EnOcean Sendern vom Typ PTM 200/210.

	Artikel-Nr.	VP exkl. MwSt.
<b>RTS-Funkmodul</b>	<b>1 860 105</b>	<b>208,50 CHF</b>
BxHxT: 52x92x27 mm		

	Artikel-Nr.	VP exkl. MwSt.
<b>EnOcean Funkmodul</b>	<b>1 860 220</b>	<b>auf Anfrage</b>
BxHxT: 52x92x27 mm		



## KNX-RTS Funkempfänger

Funkempfänger zur Weiterleitung der Somfy RTS Funksignale auf den KNX Bus. Für alle animeo KNX 4-fach Motor Controller.

### Produktvorteile

- Wirtschaftliche Funkbedienung für KNX.
- Kein zusätzlicher Busteilnehmer (physikalische Adresse).
- Steckbar in vorhandene animeo KNX Motor Controller.
- Auswahl der gängigen Applikationen wie Raffstoren, Licht schalten / dimmen, Szenenaufruf.
- Komfortable Bedienung mittels Scroll-Rad mit Modulis Handsender – ideal für Raffstoren und Licht Dimmen.

### Weitere Merkmale

- Bis zu 5 universelle Funkkanäle
- Applikation pro Funkkanal frei definierbar (Raffstoren, Schalten, Dimmen, Wert, Raffstore langsam wenden).
- Pro Funkkanal können bis zu 4 Somfy RTS Senderadressen eingelernt werden.

	Artikel-Nr.	VP exkl. MwSt.
<b>animeo KNX RTS Receiver</b>	<b>1 860 191</b>	<b>218,00 CHF</b>
BxHxT: 52x92x27 mm		



## KNX-EnOcean Funkempfänger

Funkempfänger zur Weiterleitung der EnOcean Funksignale auf den KNX Bus. Für alle animeo KNX 4-fach Motor Controller.

### Produktvorteile

- Batterielose Sendetechnik (Sendertyp: PTM 200/210).
- Wirtschaftliche Funkbedienung für KNX.
- Kein zusätzlicher Busteilnehmer (physikalische Adresse).
- Steckbar in vorhandene animeo KNX Motor Controller.
- Auswahl der gängigen Applikationen wie Raffstoren, Licht schalten / dimmen, Szenenaufruf.

### Weitere Merkmale

- Bis zu 5 universelle Funkkanäle
- Applikation pro Funkkanal frei definierbar (Raffstoren, Schalten, Dimmen, Wert, Raffstore langsam wenden).
- Pro Funkkanal können bis zu 4 EnOcean Senderadressen eingelernt werden.

	Artikel-Nr.	VP exkl. MwSt.
<b>EnOcean KNX-Funkmodul</b>	<b>1 860 229</b>	<b>auf Anfrage</b>
BxHxT: 52x92x27 mm		

Erhältlich ab  
**3. Quartal**  
2013

Objekt-  
steuerungen



## Zubehör

# animeo



### Telis 1 RTS

1-Kanal-Funkhandsender, manuelle Steuerung eines oder mehrerer Antriebe per Funk. Telis 1 RTS = 1-Kanal: Einzel- oder Gruppenbedienung möglich.

	Artikel-Nr.	VP exkl. MwSt.
<b>Telis 1 RTS Pure</b>	<b>1 810 630</b>	<b>94,00 CHF</b>
<b>Telis 1 RTS Silver</b>	<b>1 810 637</b>	<b>104,70 CHF</b>
<b>Telis 1 RTS Lounge</b>	<b>1 810 649</b>	<b>147,40 CHF</b>
<b>Telis 1 RTS Patio</b>	<b>1 810 642</b>	<b>115,30 CHF</b>

Lieferumfang: Handsender inkl. Wandhalter und Batterie



### Telis 1 Mod /Var RTS

1-Kanal-Funkhandsender, manuelle Steuerung eines oder mehrerer Raffstorenantriebe per Funk. Komfortable manuelle Ausrichtung der Lamellen über Scrollrad.

	Artikel-Nr.	VP exkl. MwSt.
<b>Telis 1 Mod /Var RTS Pure</b>	<b>1 810 974</b>	<b>122,00 CHF</b>
<b>Telis 1 Mod /Var RTS Silver</b>	<b>1 810 975</b>	<b>136,00 CHF</b>
<b>Telis 1 Mod /Var RTS Lounge</b>	<b>1 810 976</b>	<b>168,00 CHF</b>

Lieferumfang: Handsender inkl. Wandhalter und Batterie



### Telis 4 RTS

5-Kanal-Funkhandsender, manuelle Steuerung eines oder mehrerer Antriebe per Funk. Telis 4 RTS = 5-Kanal: Einzel- oder Gruppenbedienung möglich.

	Artikel-Nr.	VP exkl. MwSt.
<b>Telis 4 RTS Pure</b>	<b>1 810 631</b>	<b>136,70 CHF</b>
<b>Telis 4 RTS Silver</b>	<b>1 810 638</b>	<b>147,40 CHF</b>
<b>Telis 4 RTS Lounge</b>	<b>1 810 651</b>	<b>190,10 CHF</b>
<b>Telis 4 RTS Patio</b>	<b>1 810 644</b>	<b>158,00 CHF</b>

Lieferumfang: Handsender inkl. Wandhalter und Batterie



### Telis 4 Mod /Var RTS

5-Kanal-Funkhandsender, manuelle Steuerung eines oder mehrerer Raffstorenantriebe per Funk. Komfortable manuelle Ausrichtung der Lamellen über Scrollrad. Telis 4 Modulus RTS = 5-Kanal: Einzel-, Gruppen- oder Zentralbedienung möglich.

	Artikel-Nr.	VP exkl. MwSt.
<b>Telis 4 Mod /Var RTS Pure</b>	<b>1 810 765</b>	<b>179,40 CHF</b>
<b>Telis 4 Mod /Var RTS Silver</b>	<b>1 810 663</b>	<b>190,10 CHF</b>
<b>Telis 4 Mod /Var RTS Lounge</b>	<b>1 810 664</b>	<b>232,80 CHF</b>

Lieferumfang: Handsender inkl. Wandhalter und Batterie



### Smoove 1 RTS / Smooove Origin RTS

	Artikel-Nr.	VP exkl. MwSt.
<b>Smoove 1 RTS Pure Shine</b>	<b>1 810 881</b>	<b>114,60 CHF</b>
<b>Smoove 1 RTS Black Shine</b>	<b>1 810 882</b>	<b>114,60 CHF</b>
<b>Smoove 1 RTS Silver Shine</b>	<b>1 810 883</b>	<b>114,60 CHF</b>
<b>Smoove Origin RTS Pure</b>	<b>1 810 880</b>	<b>105,20 CHF</b>

Lieferumfang: Funkmodul inkl. Batterie, Befestigungsplatte für Somfy Smooove Rahmen und Befestigungsplatte für andere Schalterprogramme.



### Somfy Smooove Rahmen

	Artikel-Nr.	VP exkl. MwSt.
<b>Pure</b>	<b>9 015 022</b>	<b>4,30 CHF</b>
<b>Silver</b>	<b>9 015 024</b>	<b>16,80 CHF</b>
<b>Silver Mat</b>	<b>9 015 025</b>	<b>16,80 CHF</b>
<b>Black</b>	<b>9 015 023</b>	<b>16,80 CHF</b>
<b>Light Bamboo - Holzoptik</b>	<b>9 015 027</b>	<b>36,90 CHF</b>
<b>Amber Bamboo - Holzoptik</b>	<b>9 015 026</b>	<b>36,90 CHF</b>
<b>Cherry - Holzoptik</b>	<b>9 015 236</b>	<b>36,90 CHF</b>
<b>Walnut - Holzoptik</b>	<b>9 015 237</b>	<b>36,90 CHF</b>
<b>Doppelrahmen Pure</b>	<b>9 015 238</b>	<b>8,60 CHF</b>

Objekt-  
steuerungen





## Zubehör

# animeo System

### KNX-Spannungsversorgung



Die Spannungsversorgung erzeugt die für den EIB-Bus erforderliche Systemspannung. Die Verbindung mit der Buslinie erfolgt durch Aufschnappen des Gerätes auf die Hutschiene (mit Datenschiene) und / oder über die frontseitige Busklemme.

	Artikel-Nr.	VP exkl. MwSt.
--	-------------	----------------

<b>KNX-Spannungsversorgung</b>	<b>9 704 032</b>	<b>auf Anfrage</b>
--------------------------------	------------------	--------------------

Für Hutschieneinstallation

B x H x T: 126 x 90 x 64 mm (7 TE; 1 TE = 18 mm)

Schutzklasse III, Schutzart: IP 20, Betriebsspannung 230 V AC

### KNX-Linien- / Bereichskoppler



Der Linienkoppler verbindet datenmässig zwei getrennte EIB-Buslinien miteinander, trennt sie jedoch galvanisch voneinander. Dadurch kann jede Linie im lokalen Betrieb unabhängig von anderen Linien betrieben werden.

	Artikel-Nr.	VP exkl. MwSt.
--	-------------	----------------

<b>KNX-Linien- / Bereichskoppler</b>	<b>9 706 007</b>	<b>auf Anfrage</b>
--------------------------------------	------------------	--------------------

Für Hutschieneinstallation

B x H x T: 72 x 90 x 56 mm (2 TE; 1 TE = 18 mm)

Schutzklasse III, Schutzart: IP 20

### KNX USB-Schnittstelle



Zur Adressierung, Parametrierung, Visualisierung, Protokollierung und Diagnose der Busteilnehmer. Ein Mini-USB-Kabel ist im Lieferumfang enthalten. Kann nur in Kombination mit ETS 3 und höher benutzt werden.

	Artikel-Nr.	VP exkl. MwSt.
--	-------------	----------------

<b>KNX USB-Schnittstelle</b>	<b>1 860 145</b>	<b>auf Anfrage</b>
------------------------------	------------------	--------------------

Für Hutschieneinstallation

B x H x T: 18 x 90 x 56 mm, (1 TE; 1 TE = 18 mm)

Schutzklasse III, Schutzart: IP 20



# Sonnenschutzsystem animeo LON

## LON Sensorschnittstelle

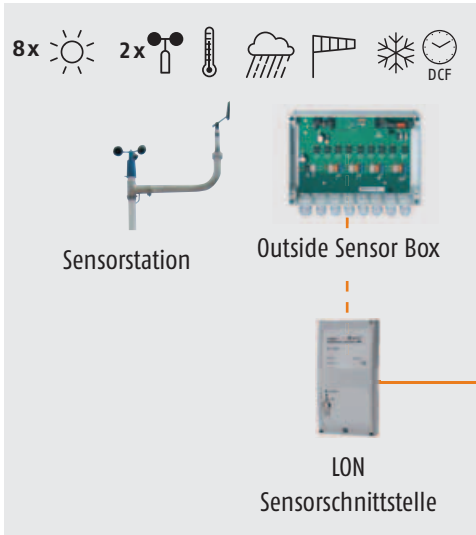

## animeo LON Design Suite

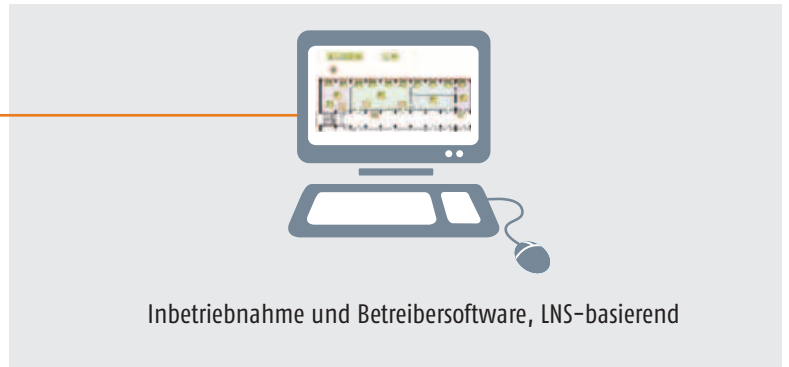

## Motorsteuergeräte: Varianten

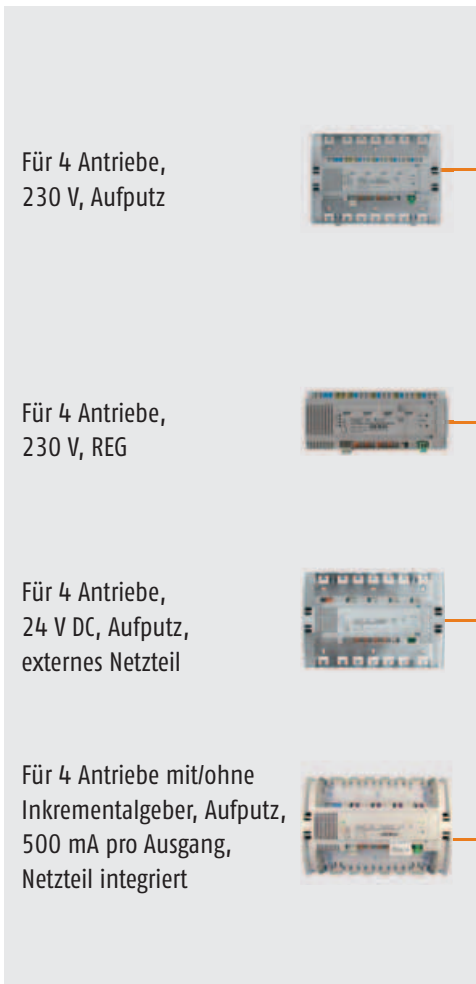

## Motosteuergerät: Anwendungsbeispiel

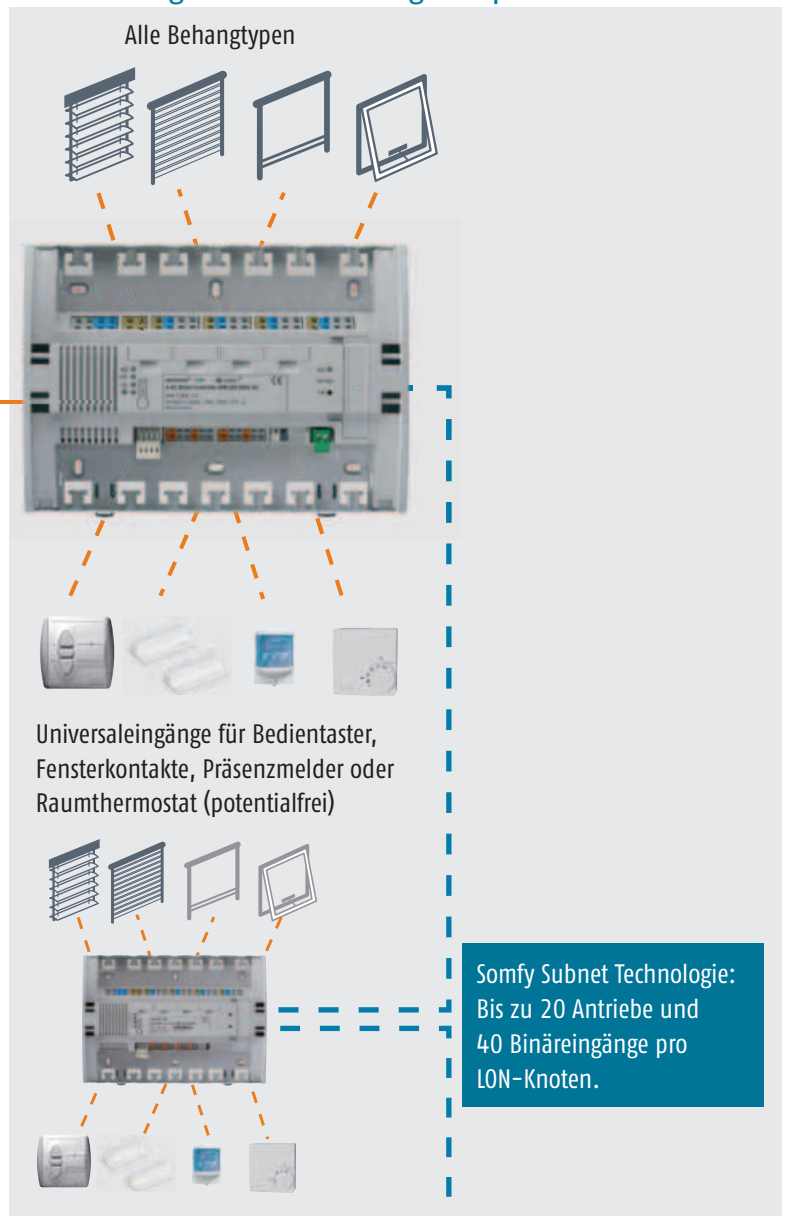

Somfy Subnet Technologie:  
Bis zu 20 Antriebe und  
40 Binäreingänge pro  
LON-Knoten.

Objekt-  
steuerungen



# Motorsteuergeräte animeo LON

## Produktvorteile

- Zeitersparnis durch Montagefreundlichkeit, z. B. durch Zugfederklemmen und Zugentlastung durch Kabelbinder
- Kostenersparnis: Die acht lokalen Taster-Binäreingänge können zusätzlich als universelle Lon-Eingänge genutzt werden, um z. B. RTS, Fensterkontakte, Temperaturfühler oder Anwesenheitsmelder anzuschließen. Die Tastereingänge können auch zum Einlernen und Senden von Szenen verwendet werden. Mit konventionellen Tastern können ausserdem auch Licht-Aktoren angesteuert bzw. gedimmt werden. Pro Eingangssignal kann ein Lon-Ausgangssignal der Typen: Setting, Switch, Scene oder Occupancy verwendet werden.
- Aufrüstbarkeit: Jederzeit erweiterbar mit dem animeo RTS-Funkmodul. Ohne zusätzlichen Verdrahtungsaufwand lassen sich die vier Antriebe mittels der Somfy RTS-Technologie individuell auch per Funk ansteuern
- LonMark-zertifizierte Aktoren
- Vier integrierte LonMark #6111 „Sunblind controller“-Objekte mit einer Vielfalt an Funktionen wie zum Beispiel Sonne, Sonnenstandsverfolgung, Wind, Windrichtung, Regen, Frost, Feuchtigkeit und Temperatur für maximale Flexibilität. Die Prioritäten für diese Funktionen sind frei konfigurierbar
- Intelligente Umschaltung zwischen Manuell- und Automatikbetrieb, um eine exzellente Nutzerfreundlichkeit und Energieeinsparungen zu gewährleisten

## Wichtig für Bauherren

- Erweiterter Betriebsmodus: erhöhter Nutzerkomfort durch das Nichtberücksichtigen von zentralen Nichtsicherheitsbefehlen (z. B. Sonne), sobald lokal bedient worden ist. Zu einem bestimmten Zeitpunkt wird die Anlage wieder in den Automatikbetrieb geschaltet
- Funknaufrüstbarkeit für Geräte mit diesem Zeichen



## Weitere Merkmale

- Sicherheitsposition bei Netzspannungswiederkehr frei definierbar
- Automatische Kaskadierung der Ausgänge möglich, um Stromspitzen zu minimieren
- Integrierte Temperaturotomatik für Fensteröffner zur Lüftungsregelung
- In Gebäuden, in denen Funktechnologie nicht genutzt werden kann, wie etwa in Krankenhäusern, ist die Fernsteuerung auch über das animeo Infrarotmodul möglich!
- Jeder Antrieb ist über eine Sicherung einzeln abgesichert
- Das Gerät kann im Auslieferungszustand genutzt werden, ohne dass eine Programmierung durch eine Lon-Software, wie zum Beispiel LonMaker, Alex oder NL220, notwendig ist
- Positionsrückmeldung der angeschlossenen Antriebe während der Fahrt und bei Erreichen der oberen oder unteren Endlage
- Mischanlagen: Im Gegensatz zu den Motorsteuergeräten basierend auf der Somfy Steuerleitungstechnik (IB/IB+) können bei Lon unterschiedliche Antriebstypen (z. B. für Raffstoren, Senkrechtmarkisen, Fenster, etc.) an einem Motorsteuergerät angeschlossen werden
- Die animeo Lon-Motorsteuergeräte sind FTT-Geräte



# Motorsteuergeräte animeo LON

## Lon 4 AC Motor Controller WM + DRM

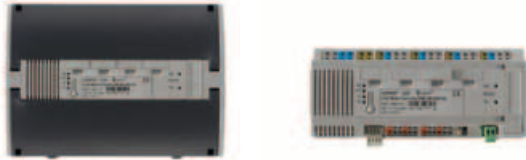

Für Rollläden, Senkrechtmarkisen, Raffstoren und Fenster. Zur individuellen Ansteuerung von 4 x 230V-AC-Antrieben.

### Produktvorteile

- Kostenersparnis durch die Verwendung von acht frei definierbaren Binäreingängen
- Nachrüstbar für die lokale Bedienung per Funk oder Infrarot

### Weitere Merkmale

- Gut zugängliche Sicherung pro Ausgang

Weitere technische Merkmale sind ausführlich in der Gebrauchsanweisung beschrieben.

	Artikel-Nr.	VP exkl. MwSt.
<b>Lon 4 AC Motor Controller WM</b>	<b>1 860 115</b>	<b>998,80 CHF</b>
Für die Aufputzinstallation Abmessungen (B x H x T):	255 x 180 x 61 mm	
	Artikel-Nr.	VP exkl. MwSt.
<b>Lon 4 AC Motor Controller DRM</b>	<b>1 860 119</b>	<b>998,80 CHF</b>
Für die Hutschieneinstallation, 12 TE Abmessungen (B x H x T):	255 x 90 x 61 mm	
Schutzart:	IP 20	
Schutzklasse:	II	
Betriebsspannung:	230 V AC	
Umgebungstemperatur:	0 °C bis + 45 °C	
Ausgangsspannung:	230 V AC	
Max. Stromaufnahme (Antrieb):	max. 3,15 A pro Ausgang	

## Lon 4 DC Motor Controller WM

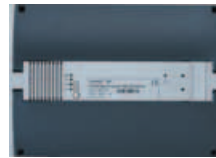

Für Innenrollos, Innenjalousien und Fenster. Zur individuellen Ansteuerung von 4 x 24V-DC-Antrieben. Leistung pro Motorausgang: 2,1 A. Versorgung mit externem 24V-DC-Netzteil.

### Produktvorteile

- Kostenersparnis durch die Verwendung von acht frei definierbaren Binäreingängen
- Nachrüstbar für die lokale Bedienung per Funk oder Infrarot
- Einstellbare Lamellen-Wendegeschwindigkeit für eine optimale Bedienergonomie

### Weitere Merkmale

- Ausgänge abgesichert über Stromerkennung

Weitere technische Merkmale sind ausführlich in der Gebrauchsanweisung beschrieben.

	Artikel-Nr.	VP exkl. MwSt.
<b>Lon 4 DC Motor Controller WM</b>	<b>1 860 130</b>	<b>1.056,20 CHF</b>
Für die Aufputzinstallation Abmessungen (B x H x T):	255 x 180 x 61 mm	
Schutzart:	IP 20	
Schutzklasse:	II	
Betriebsspannung:	230 V AC	
Umgebungstemperatur:	0 °C bis +45 °C	
Ausgangsspannung:	24 V DC	
Max. Stromaufnahme (Antrieb):	max. 2,1 A pro Ausgang	

## animeo Power Supply 4.5 DC

	Artikel-Nr.	VP exkl. MwSt.
<b>Power 4.5, 24V-Netzteil</b>	<b>1 860 093</b>	<b>379,00 CHF</b>
Für die Aufputz- und Hutschieneinstallation Abmessungen (B x H x T):	130 x 180 x 61 mm, Schutzart Gehäuse: IP 20, Schutzklasse: II, Betriebsspannung: 230 V AC	
Ausgangsstrom:	2,5 A (Einschaltdauer 100 %), 4,5 A (Einschaltdauer 50 %: 3 Min. An, 3 Min. Aus)	



# Motorsteuergeräte animeo LON

## Lon 4 DC/DC-E Motor Controller WM



Für Innenrollos, Innenjalousien. Zur individuellen Ansteuerung von 4 x 24 V-DC oder DC-E Somfy Encoderantrieben aus der „Somfy Concept 25“-Reihe. Leistung pro Motorausgang: 500 mA.

### Produktvorteile

- Einfache Installation: integriertes 230V-AC-Netzteil
- Kostenersparnis durch die Verwendung von acht frei definierbaren Binäreingängen
- Besonders präzise Ausrichtung der Lamellen in Kombination mit dem Somfy DC-Encoder-Motor und dem Somfy CTS-Wickelsystem
- Exakte Positionierung der Jalousien, präzise Ausrichtung der Lamelle
- Nachrüstbar für die lokale Bedienung per Funk oder Infrarot
- Lokale Einstellung einer Zwischenposition und der Bedienergonomie
- Einstellbare Lamellen-Wendegeschwindigkeit für eine optimale Bedienergonomie

### Weitere Merkmale

- Ausgänge über Stromerkennung abgesichert

	Artikel-Nr.	VP exkl. MwSt.
<b>Lon 4 DC/DC-E Motor Controller WM</b>	<b>1 860 129</b>	<b>1.346,00 CHF</b>
Für die Aufputzinstallation		
Abmessungen (B x H x T):	255 x 180 x 61 mm	
Schutzart:	IP 20	
Schutzklasse:	II	
Betriebsspannung:	230 V AC	
Umgebungstemperatur:	0 °C bis +40 °C	
Ausgangsspannung:	24 V DC	
Max. Stromaufnahme (Antrieb):	max. 0,5 A pro Ausgang	

## Lon 4 DC/DC-E Motor Controller DRM



Für Innenrollos, Innenjalousien. Zur individuellen Ansteuerung von 4 x 24 V-DC oder DC-E Somfy Encoderantrieben aus der „Somfy Concept 25“-Reihe. Leistung pro Motorausgang: 500 mA.

### Produktvorteile

- Einfache Installation: integriertes 230V-AC-Netzteil
- Kostenersparnis durch die Verwendung von acht frei definierbaren Binäreingängen
- Besonders präzise Ausrichtung der Lamellen in Kombination mit dem Somfy DC-Encoder-Motor und dem Somfy CTS-Wickelsystem
- Exakte Positionierung der Jalousien, präzise Ausrichtung der Lamelle
- Nachrüstbar für die lokale Bedienung per Funk oder Infrarot
- Lokale Einstellung einer Zwischenposition und der Bedienergonomie
- Einstellbare Lamellen-Wendegeschwindigkeit für eine optimale Bedienergonomie

### Weitere Merkmale

- Ausgänge über Stromerkennung abgesichert

	Artikel-Nr.	VP exkl. MwSt.
<b>Lon 4 DC/DC-E Motor Controller DRM</b>	<b>1 860 199</b>	<b>1.346,00 CHF</b>
Für die Hutschieneninstallation		
Abmessungen (B x H x T):	210 x 90 x 63 mm, 12 TE	
Schutzart:	IP 20	
Schutzklasse:	II	
Betriebsspannung:	230 V AC	
Umgebungstemperatur:	0 °C bis +40 °C	
Ausgangsspannung:	24 V DC	
Max. Stromaufnahme (Antrieb):	max. 0,5 A pro Ausgang	

Objekt-  
steuerungen



# Design Suite animeo LON

Mit der neuen animeo **LON Design Suite Software** können Konfigurationen rund um den Sonnenschutz eines Gebäudes schneller und zeitsparender in ein LON Netzwerk integriert werden.

Die Software basiert auf der **NLFacilities** Inbetriebnahme-Software und bietet den Nutzern 10 Funktionsmodelle an, die 80 % der möglichen Sonnenschutzfunktionen beinhalten.

Auf Anfrage entwickelt Somfy auch projektbezogene Modelle für spezifische Bedürfnisse.

## animeo LON Design Suite für Inbetriebnahme und Visualisierung

Eine graphische Netzwerk Management Software für Inbetriebnahme und Visualisierung, die auf LNS® basiert. Dadurch werden die Integrationszeiten drastisch reduziert in Fällen, wo dieselbe oder eine ähnliche Anwendung wiederholt installiert werden muss (z. B. Raumautomation für Bürogebäude).

### Produktvorteile

- Graphische Netzwerk Management Software
- Unterstützt LNS® TE (Turbo Edition)
- Trennt den konzeptionellen Entwurf vom Installationsprozess
- Reduziert die Installationszeiten dank Mehrzweck-Vorlagen erheblich
- Somfy-Vorlagen können in verschiedenen Projekten wieder verwendet werden
- Vereinfachte Wartung dank des Zonen-Konzepts
- Schnelle Änderungen bei neuen Anforderungen
- Importfunktion für Plan-Ansichten von Stockwerken
- Beinhaltet eine Funktion für Gebäudeüberwachung
- Versionen ohne Netzwerk-Managementfunktion sind für Betriebspersonal verfügbar

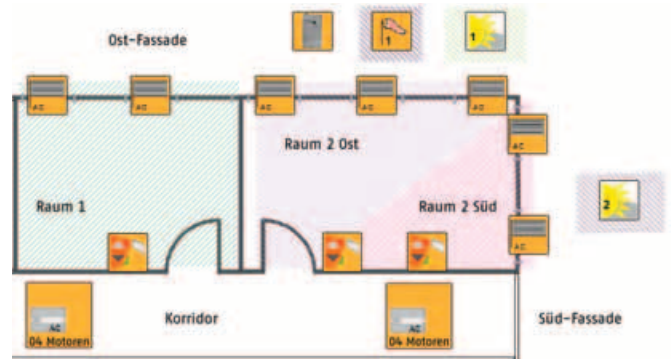

## animeo LON Design Suite für Visualisierung (max. 100 Knoten)

	Artikel-Nr.	VP exkl. MwSt.
<b>animeo LON Design Suite für Visualisierung (max. 100 Knoten)</b>	<b>1 860 180</b>	<b>auf Anfrage</b>

Runtime-Version für das Gebäudemanagement mit Begrenzung für Netzwerke bis zu 100 Knoten.

## animeo LON Design Suite für Visualisierung (unbegrenzte LON Knoten)

	Artikel-Nr.	VP exkl. MwSt.
<b>animeo LON Design Suite für Visualisierung (unbegrenzte LON Knoten)</b>	<b>1 860 181</b>	<b>auf Anfrage</b>

Runtime-Version für das Gebäudemanagement mit Begrenzung für Netzwerke mit einer unbegrenzten Anzahl von Knoten.

## LON credits für animeo LON Design Suite

	Artikel-Nr.	VP exkl. MwSt.
<b>LON credits für animeo LON Design Suite</b>	<b>1 860 179</b>	<b>auf Anfrage</b>

LON credits für animeo LON Design Suite. Lizenzgebühren für Inbetriebnahme von einem LON Gerät mit animeo LON Design Suite Software.

	Artikel-Nr.	VP exkl. MwSt.
<b>animeo LON Design Suite für Inbetriebnahme und Visualisierung</b>	<b>1 860 178</b>	<b>auf Anfrage</b>



## Zubehör

# animeo LON

### LON-Sensorschnittstelle



Sensorschnittstelle für den Anschluss einer Outside Sensor Box zur Weiterleitung der Sensorwerte auf den LON-Bus.

#### Weitere Merkmale

- Drei Universaleingänge für den Anschluss weiterer Sensoren. Für jeden der drei Universaleingänge kann zwischen 0 – 10 V, 4 – 20 mA oder NTC-Auswertung gewählt werden

	Artikel-Nr.	VP exkl. MwSt.
<b>LON-Sensorschnittstelle</b>	<b>1 860 161</b>	<b>2.575,00 CHF</b>
Für die Aufputzinstallation		
Abmessungen (B x H x T):	90 x 180 x 45 mm	
Schutzart Gehäuse:	IP 20	
Schutzklasse:	II	
Betriebsspannung:	24 V DC	
Betriebstemperatur:	0 °C bis + 45 °C	

OSB (Outside Sensor Box) und Sensoren finden Sie auf den Seiten 280 bis 282.



## Antriebe und Steuerungen für den Innensonnenschutz



# Automatischer Innensonnenschutz



Der Trend geht zu grossflächiger Fenster- und Fassadenarchitektur. Das erfordert Sonnen- und Sichtschutzsysteme, die zum einen das Aufheizen der Räume durch Sonneneinstrahlung vermeiden und zum anderen, vor allem bei Dämmerung oder Nacht, vor unerwünschten Einblicken in die eigenen vier Wände schützen. Innenliegende Jalousien, Rollos, Plissees oder Raffrollos werden diesen Ansprüchen gerecht. Zudem unterstreichen sie durch ihren dekorativen Charakter das individuelle Wohnambiente.

Mit den intelligenten Antriebs- und Steuerungssystemen von Somfy lassen sich Sicht- und Sonnenschutz zuverlässig und effektiv automatisieren. Bedienungskomfort und Sicherheit steigen, die Energiekosten sinken.

## Die Somfy Vorteile auf einen Blick

### Energieeinsparung

- In Gebäuden mit Klimaanlage lassen sich durch den Einsatz einer Sonnenautomatik die Energiekosten senken
- Vor allem in der kalten Jahreszeit kann man durch die aktive Nutzung von Sonnenenergie beim Heizen Energie sparen. Daher wird im Winter der Sicht- und Sonnenschutz automatisch morgens geöffnet und abends geschlossen

### Mehr Komfort

- Öffnen und Schliessen motorisierter Sicht- und Sonnenschutzanlagen bequem per Tastendruck. Ein Vorteil insbesondere bei grossen, schweren Anlagen
- Komfortable Bedienung per Handsender, z. B. vom Schreibtisch aus, im Arbeitszimmer oder Büro
- Das zentrale Öffnen und Schliessen mehrerer Sicht- und Sonnenschutzsysteme über Wandschalter oder Programmschaltuhr spart Zeit und ist komfortabel

### Schutz und Sicherheit

- Jalousien, Rollos etc. können automatisch von einer Programmschaltuhr gesteuert werden, auch wenn die Hausbewohner im Urlaub sind. So wird zum einen der Sichtschutz gewährleistet, zum anderen Anwesenheit simuliert. Das erhöht den Schutz vor Einbrechern
- Über eine Sonnenautomatik kann der Sonnenschutz, auch bei Abwesenheit der Bewohner, vollautomatisch gesteuert werden. Das verhindert bei Sonnenschein das Aufheizen von Räumen mit grossflächigen Fenstersystemen, z. B. des Wintergartens



# Planungsinformationen zu Leitungslängen

Die Vorteile eines modernen innenliegenden Sicht- und Sonnenschutzes werden mit Elektroantrieb und intelligenter Steuerung noch effektiver. Rollos, Plissees und Jalousien mit Elektroantrieben von Somfy bieten dem Nutzer noch mehr Komfort, Zuverlässigkeit und Sicherheit.

Die Verwendung der ungefährlichen Sicherheitskleinspannung von 24 V ist ein wesentlicher Faktor für die Betriebssicherheit der Anlage. Erst durch 24 V-Antriebe können relativ grosse und schwere Anlagen kompakt und unauffällig motorisiert werden. Die Antriebe lassen sich in kleinste Storenkanäle und Profile integrieren.

Bei der Planung der Installation ist jedoch auf die Leitungslänge und Leitungsquerschnitt zu achten, so dass zu grosse Spannungsverluste vermieden werden. Bitte beachten Sie daher die maximalen Entfernungen zwischen Trafo und dem am weitesten entfernten Antrieb.

In der nachfolgenden Übersicht können Sie die maximalen Leitungslängen einfach ermitteln. Diese sind abhängig von:

- Anzahl der an einem Transformator angeschlossenen Antriebe
- Typ des angeschlossenen Antriebs (z. B. Rolloantrieb LT 28 oder die je nach Jalousiegrösse eingesetzten Jalousieantriebe Concept 25)
- Leitungsquerschnitt (z. B. 0,75 mm<sup>2</sup>)

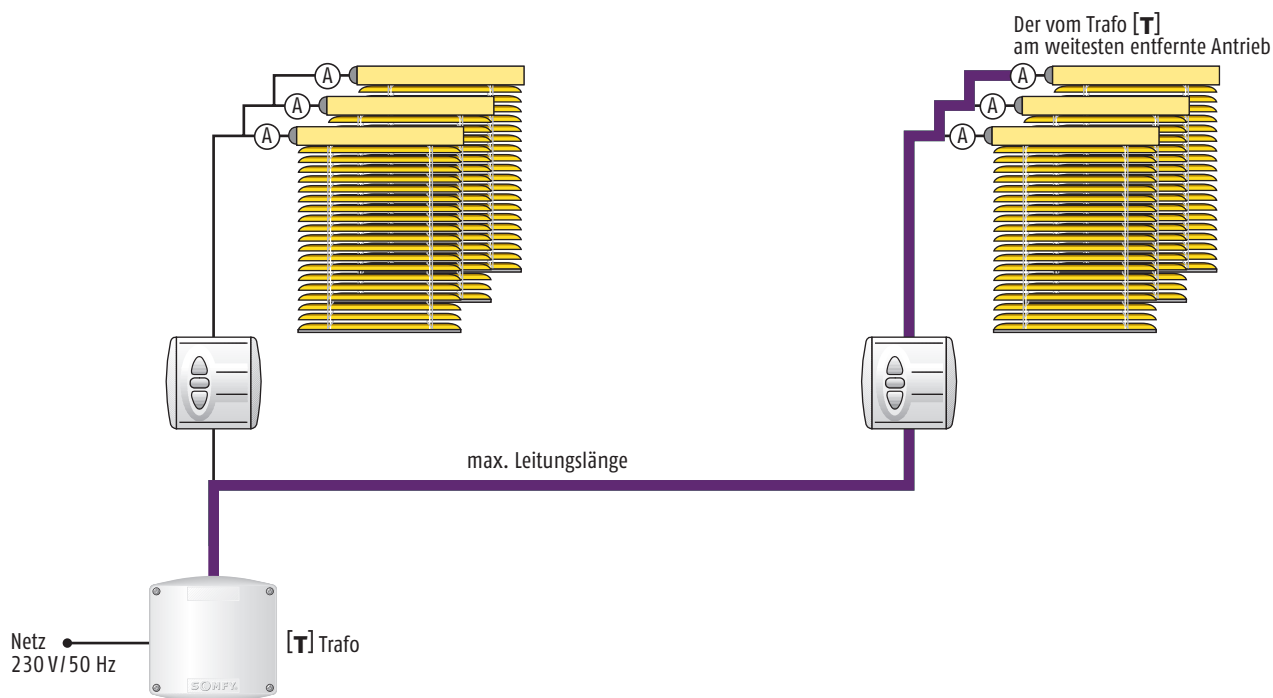

## Beispiel:

Am Trafo [T] sind sechs Jalousien mit Antrieb angeschlossen. Die Jalousienfläche beträgt jeweils 2 m<sup>2</sup> (daher Antriebstyp LV 44).

## Ergebnis gemäss Tabelle:

1. Tabelle „Jalousie bis zu 3 m<sup>2</sup>“
2. Anzahl der Antriebe „6“
3. Die maximale Leitungslänge zwischen Trafo [T] und dem am weitesten entfernten Antrieb beträgt demnach 33 m.

# Planungsinformationen zu Leitungslängen

**Rollo Antrieb LT 28 und Plissee, Raffrollo Antrieb LV 44, LW 44**  
**Jalousie bis zu 3 m<sup>2</sup> \* Antrieb LV 44, LW 44**



Anzahl der an einem [T] angeschlossenen Antriebe (A)	1	2	3	4	5	6	7	8	9	10	11
Maximale Leitungslänge in m bei einem Leitungsquerschnitt 0,75 mm <sup>2</sup> **	180	90	60	45	35	33	30	27	25	22	20

**Jalousie bis zu 4 m<sup>2</sup> \* Antrieb LV 64**

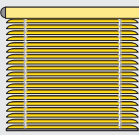

Anzahl der an einem [T] angeschlossenen Antriebe (A)	1	2	3	4	5	6	7	8	9
Maximale Leitungslänge in m bei einem Leitungsquerschnitt 0,75 mm <sup>2</sup> **	170	80	55	40	35	30	27	25	23

**Jalousie bis zu 5 m<sup>2</sup> \* Antrieb LW 83**

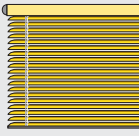

Anzahl der an einem [T] angeschlossenen Antriebe (A)	1	2	3	4	5	6	7
Maximale Leitungslänge in m bei einem Leitungsquerschnitt 0,75 mm <sup>2</sup> **	130	65	45	35	28	25	22

**Rollo Antrieb Sonesse 30 RTS und DCT**



Maximale Leitungslänge 10 m. Ausser bei der Verwendung des UP-Netzteils Power 1.1 nur 5 m.

\* Somfy-Empfehlung für 25-mm-Jalousie, bitte tatsächlich verwendeten Antriebstyp beim Jalousienhersteller erfragen.  
 \*\* Bei Verwendung eines Leitungsquerschnitts von 1,5 mm verdoppelt sich die angegebene maximale Leitungslänge.

# Sie haben die Wahl – Funk- oder Kabelsteuerungs- lösungen für 24 V DC Anwendungen

	Antrieb	Einzelbedienung	Gruppen- und Zentralbedienung	Zeit- und Sonnenautomatik
<b>Funksystem RTS – die bequeme Lösung</b> Ob Einzel-, Gruppen- oder Zentralbedienung, die Steuerung kann flexibel programmiert und jederzeit ohne grossen Aufwand geändert und erweitert werden. RTS ist einfach und sauber zu installieren, da keine Kabel zwischen Steuerung und Antrieb zu verlegen sind. Die manuelle oder automatische Fernbedienung sorgt für ein Höchstmass an Komfort.	 Sonesse 30 RTS	<b>Funkwandsender:</b> Smoove Origin RTS Seite 64 Smoove 1 RTS Seite 63 <b>Funkhandsender:</b> Telis RTS Seite 62 Telis Modulis RTS Seite 58 Telis 16 RTS Seite 57	<b>Funkwandsender:</b> Smoove Origin RTS Seite 64 Smoove 1 RTS Seite 63 <b>Funkhandsender:</b> Telis RTS Seite 62 Telis Modulis RTS Seite 58 Telis 16 RTS Seite 57	<b>Zeitschaltuhr:</b> Chronis RTS L DCF comfort und Chronis RTS L comfort Seite 55 Chronis RTS smart Seite 56 und Telis 6 Chronis RTS Seite 54 <b>Sonne:</b> ThermoSunis Indoor WireFree RTS Seite 71 Sunis WireFree RTS Seite 70
	 LT 28 LV 25-B 44 LV 25-B 64 LW 25-B 44 LW 25-B 83	Integrierter DC RTS-Funkempfänger + Telis 1 RTS Seite 337/62 Externer DC RTS-Funkempfänger + Telis 1 RTS Seite 336/62	<b>Funkhandsender:</b> Telis RTS Seite 62 Telis Modulis RTS Seite 58 Telis 16 RTS Seite 57	<b>Zeitschaltuhr:</b> Chronis IB L comfort Seite 86
<b>Kabelsystem IB – die Mehrfach-Lösung über den Somfy Installationsbus</b> Optimal für den Einsatz in Objekten wie Büros, Kindergärten und Schulen geeignet. Die Ansteuerung mehrerer Behänge erfolgt automatisch oder manuell von einer zentralen Bedienstelle aus über eine Somfy Busleitung.	 LT 28 LV 25-B 44 LV 25-B 64 LW 25-B 44 LW 25-B 83	<b>Rollo / Plissee / Raffrollo Motorsteuergerät:</b> Centralis DC IB Rollo Seite 339 <b>Jalousie Motorsteuergerät:</b> Centralis DC IB Jalousie Seite 339	<b>Gruppensteuerung:</b> GPS 1020 Seite 343 (Ansteuerung z. B. über Centralis IB) Zentraltaster Centralis IB Seite 90	
	Sonesse 30 DCT	Centralis IB Seite 90		
<b>Kabelsystem Uno – die einfache Lösung für Innensonnenschutz</b> Die einfachste Art der Automatisierung: Die Ansteuerung eines Antriebes erfolgt von einer Bedienstelle aus. Beachten Sie bitte, dass eine nachträgliche Erweiterung auf Gruppen- oder Mehrpunktbedienung nur mit hohem Aufwand realisierbar ist.	 LT 28 LV 25-B 44 LV 25-B 64 LW 25-B 44 LW 25-B 83	<b>Rollo / Plissee / Raffrollo Schalter:</b> Inis DC Rollo Seite 341 S 51 Seite 345 <b>Jalousie Schalter:</b> Inis DC Jalousie Seite 341		

Innen-  
sonnenschutz

# 24 V DC Auswahltabelle für den Innensonnenschutz

## Anzahl Antriebe pro Steuerung

		LT 28	LV 25 - B 44	LV 25 - B 64	LW 25 - B 44	LW 25 - B 83	LW 25 - E 83
Steuerung mit externem Netzteil	Externer DC-RTS-Funkempfänger	2	2	2	2	2	
	Integrierter DC-RTS-Funkempfänger	2	2	2	2	2	
	Centralis DC IB	6	6	4	6	3	
	S 51 Tastschalter	3	3	3	3	3	
	animeo moco DC-E	4	4	4	4	4	4
Steuerung mit integriertem Netzteil	Inis DC	1	2	1	2	1	
	Power 1x 2,5 DC RTS	5	6	5	6	4	
	GPS 1020	11	11	9	11	7	

## Antriebe / Anzahl Antriebe pro 24V-DC-Netzteil

		LV 25 - B 44	LV 25 - B 64	LW 25 - B 44	LW 25 - B 83	LT 28	Sonesse® 30 DCT	Sonesse® 30 RTS
Netzteile Basis: 20 m Leitungslänge bei einem Leitungsquerschnitt von 0,75 mm <sup>2</sup>	Steckernetzteil	2	2	2	2	2	1*	1*
	Power 1.1 DC	1	1	1	1	1	1 (max. 5 m)	1 (max. 5 m)
	Power 1.5 DC	3	3	3	2	3	1*	1*
	Power 2.7 DC	6	5	6	4	5	2*	2*
	Power Supply 4.5 DC	11	9	11	7	11	3*	3*
Steuerung mit integriertem Netzteil Basis: 20 m Leitungslänge bei einem Leitungsquerschnitt von 0,75 mm <sup>2</sup>	Inis DC	2	1	2	1	1	-	-
	Power 1 x 2.5 DC RTS	6	5	6	4	5	-	-
	GPS 1020	11	9	11	7	11	-	-

\* max. 10 m

# Antrieb

## Antrieb LV 25 – 24 V

Der Seitenantrieb mit integrierter Bremse und Überlastschutz ist in zwei Stärken verfügbar und kann mit den passenden Adaptionen (Storenkanäle- und Wellenadapter) in kleinste kompakte Schienensysteme mit 25 x 25 mm oder in andere Schienen eingebaut werden. Die Antriebe sind wartungsfrei – eine Einstellung der Endlagen ist Dank einer im Antrieb integrierten Stromerkennung nicht erforderlich. Für die Abschaltung in der unteren Endlage wird eine Spindelsperre (AMS/MS) in die Storenkanal integriert.

**Über das entsprechende Zubehör für die Integration des Antriebes in die jeweiligen Applikationen beraten wir Sie gerne.**

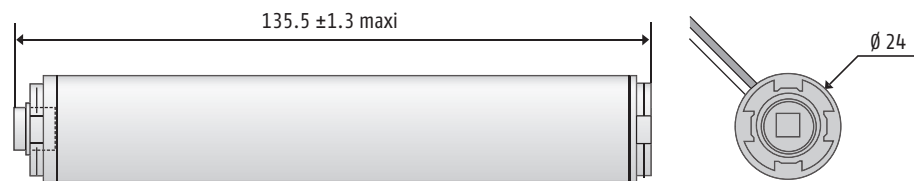

230 V, 50 Hz, 24 V DC – 2,5 m Kabel weiss					CE
Bezeichnung	Nm	U/min	Leistung in W	Artikel-Nr.	VP exkl. MwSt.
LV 25 - B44	0,4	40	10,8	1 000 030	138,90 CHF
LV 25 - B64	0,6		12	1 000 029	144,90 CHF

## Antrieb LW 25 – 24 V

Der Mittelantrieb mit integrierter Bremse und Überlastschutz ist in zwei Stärken verfügbar und kann mit den passenden Adaptionen (Storenkanäle- und Wellenadapter) in kleinste kompakte Schienensysteme mit 25 x 25 mm oder in andere Schienen eingebaut werden. Die Antriebe sind wartungsfrei – eine Einstellung der Endlagen ist Dank einer im Antrieb integrierten Stromerkennung nicht erforderlich. Für die Abschaltung in der unteren Endlage wird eine Spindelsperre (AMS/MS) in die Storenkanal integriert.

**Über das entsprechende Zubehör für die Integration des Antriebes in die jeweiligen Applikationen beraten wir Sie gerne.**

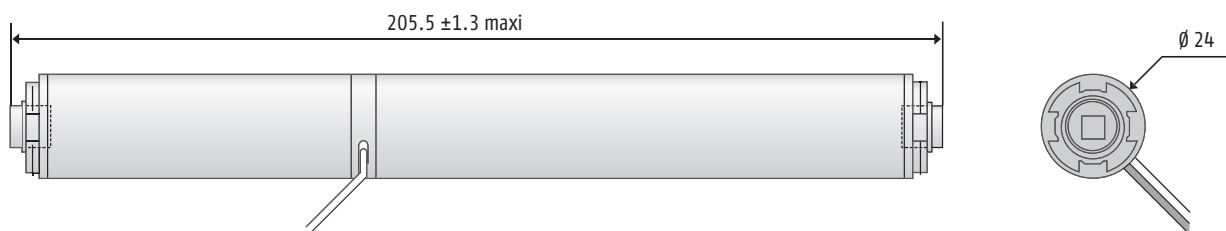

230 V, 50 Hz, 24 V DC – 2,5 m Kabel weiss					CE
Bezeichnung	Nm	U/min	Leistung in W	Artikel-Nr.	VP exkl. MwSt.
LW 25 - B44	0,4	40	10,8	1 000 032	159,90 CHF
LW 25 - B83	0,8	30	15,6	1 000 031	168,00 CHF

# Antrieb

## Encoderantrieb LW 25 E 83 – 24 V

Die Encodertechnologie bietet mit diesem Antrieb in Verbindung mit dem Somfy Steuerungssystem animeo Moco DC-E (IB+ / KNX / LON) folgende zusätzliche Vorteile:

- Sehr guter Gleichlauf bei mehreren Anlagen
- Optimales Erscheinungsbild sowie Erhöhung der Lebensdauer der mechanischen Komponenten (keine mechanischen Endlagenschalter)
- Softstart und Softstopp
- Dual-Speed-Control, schnelle Auf- und Ab-Fahrt, langsame und präzise Lamellenwendung

**!** Der Antrieb darf nur mit den geeigneten Somfy Encodersteuerungen betrieben werden.

Über das entsprechende Zubehör für die Integration des Antriebes in die jeweiligen Applikationen beraten wir Sie gerne.

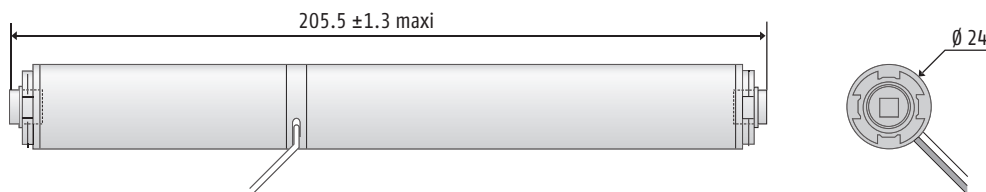

230 V, 50 Hz, 24 V DC – 2,5 m Kabel weiss



Bezeichnung	Nm	U/min	Artikel-Nr.	VP exkl. MwSt.
LW 25 - E 83	0,8	30	1 000 014	196,30 CHF

## Jalousieantrieb J002 – 230 V

- Kleinster 230 V Jalousieantrieb für die 40 x 40 Storenkanal
- Verschiedenste Ausführungen (Kabelausgang und Wellenadapter)
- Endabschaltung: Abschaltpilz für die obere Endlage. Untere Endlage fest voreingestellt
- Nur für Innenraumanwendungen

Über das entsprechende Zubehör für die Integration des Antriebes in die jeweiligen Applikationen beraten wir Sie gerne.

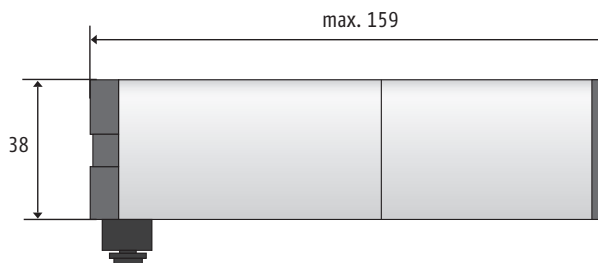

230 V, 50 Hz, IP20 – 0,6 m Kabel schwarz Pass



Bezeichnung	Nm	U/min	Leistung in W	Artikel-Nr.	VP exkl. MwSt.
J002 1,5 / 22	1,5	22	50	auf Anfrage	298,00 CHF

Innen-  
sonnenschutz

# Antrieb

## Einsteckantrieb LT 28 Astra – 24 V

Das Antriebssystem LT 28 kann in kleinste kompakte Wellenabmessungen ab  $\varnothing 28$  mm integriert werden. Die Antriebe sind wartungsfrei – die Endlagen werden komfortabel und zuverlässig über die bewährte HiPro-Abschaltung eingestellt. Blockiert der Behang in der Aufrichtung, verhindert die im Antrieb integrierte Rutschkupplung mechanische Beschädigungen an der Anlage.

Über das entsprechende Zubehör für die Integration des Antriebes in die jeweiligen Applikationen beraten wir Sie gerne.

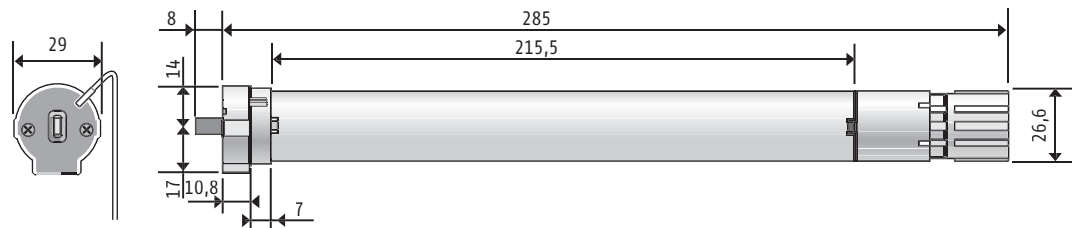

24 V DC – 2 m Kabel weiss



Bezeichnung	Nm	U/min	Leistung in W	Artikel-Nr.	VP exkl. MwSt.
LT 28 Astra	0,7	34	16,8	1 000 039	217,50 CHF

inkl. Adapter und Mitnehmer  $\varnothing 28 \times 0,7$  m

## Einsteckantrieb LT 28 Flansch – 24 V

Das Antriebssystem LT 28 kann in kleinste kompakte Wellenabmessungen ab  $\varnothing 28$  mm integriert werden. Die Antriebe sind wartungsfrei – die Endlagen werden komfortabel und zuverlässig über die bewährte HiPro-Abschaltung eingestellt. Blockiert der Behang in der Aufrichtung, verhindert die im Antrieb integrierte Rutschkupplung mechanische Beschädigungen an der Anlage.

Über das entsprechende Zubehör für die Integration des Antriebes in die jeweiligen Applikationen beraten wir Sie gerne.

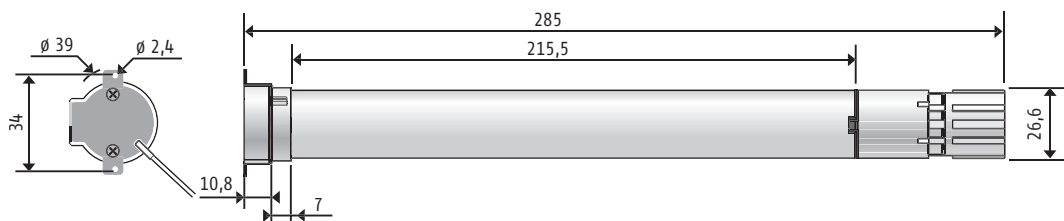

24 V DC – 2 m Kabel weiss



Bezeichnung	Nm	U/min	Leistung in W	Artikel-Nr.	VP exkl. MwSt.
LT 28 Flansch	0,7	34	16,8	1 000 040	222,80 CHF

inkl. Adapter und Mitnehmer  $\varnothing 28 \times 0,7$  m





# Sonesse Antrieb

Die leise Art der Motorisierung



Sonesse® steht für Diskretion, hochwertiges Material und flexible Lösungen.

Die Baureihe garantiert exzellenten akustischen Komfort und wird den hohen Erwartungen anspruchsvollster Kunden gerecht. Mit Somfy verfügen Sie über maximale Vorteile, um sich im Markt des hochwertigen und lauffeisen Innensonnenschutzes zu differenzieren.

## Sonesse® 30



## Sonesse® 40



## Sonesse® 50



### Leiser Betrieb

Sonesse® garantiert Ihnen einen besonders niedrigen Geräuschpegel, um auch die höchsten Kundenansprüche erfüllen zu können.

### Diskrete Optik

Mit seinem weissen, schmalen Antriebskopf fügt sich der Sonesse® 30 diskret in die anspruchsvollste Fensterdekoration ein. Die elektronische Geschwindigkeitsregelung sorgt dafür, dass die Behänge immer perfekt aufeinander ausgerichtet sind.

### Einfache Integration

Die Sonesse® Antriebe werden bereits beim Hersteller in den Behang eingebaut und können in Verbindung mit den gängigsten Systemen am Markt eingesetzt werden.

Ein breites Sortiment an Zubehörteilen ermöglicht eine einfache Installation der Fensterdekoration.

## Der richtige Antrieb für Ihre Gestaltungslösung

Die Sonesse® Antriebsbaureihe ist mit einer Vielzahl von Steuerungssystemen kompatibel und ermöglicht es Ihnen, gezielt und flexibel auf die unterschiedlichen Kundenwünsche einzugehen. Die Einsatzmöglichkeiten sind fast unbeschränkt und erlegen bei der Raumgestaltung keine Zwänge auf.



	Sonesse® 30		Sonesse® 40		Sonesse® 50		
Geräuschpegel	≤ 45 dBA (W)*		≤ 45 dBA (W)*		≤ 45 dBA (W)*		
Spannungsversorgung	Gleichstrom 24 V DC (geregelt)		230 V AC - 50 Hz		230 V AC - 50 Hz		
Drehzahl	28 U / min Drehzahlregelung		20 - 30 U / min abhängig vom Drehmoment		28 U / min		
Drehmoment	2 Nm		3 Nm / 6 Nm		3 Nm		
Abmessungen	Ø 31 mm / Länge 407 mm		Ø 38 mm / Länge abhängig vom Antriebstyp		Ø 47 mm / Länge abhängig vom Antriebstyp		
Antriebskopf	Weisser Antriebskopf		Somfy LS 40		Somfy LT 50 „HiPro-Kopf“ oder „Round head“		
Zubehör	Kompatibel mit Somfy LS 40 Zubehör sowie Kundenlösungen		Kompatibel mit Somfy LS 40 Zubehör, Sonesse 40 Zubehör sowie Kundenlösungen		Kompatibel mit Somfy LT 50 Zubehör sowie Kundenlösungen		
Technik	RTS-Funk	Potentialfrei (DCT)	RTS-Funk	WT verdrahtet	RTS-Funk	WT verdrahtet	ILT digital

\* Leistungspegel des Antriebs in dBA (W)

### Freiheit bei der Technik

Damit Sie den Ansprüchen bei den unterschiedlichsten Gebäudetypen (Wohngebäude, Bürokomplex, Neubauten, Renovierungen ...) gerecht werden können, ist Sonesse® in unterschiedlichen Varianten erhältlich:



#### WT – verdrahtete Technik

Die verdrahtete Technik ist die ideale Lösung für Neubauten, die sich auch jederzeit mit Somfy Funkübertragungstechnik aufrüsten lässt.



#### RTS – Funktechnologie von Somfy

Mit über 5 Millionen Antrieben weltweit hat sich RTS (Radio Technology Somfy) zum Standard für eine sichere Funkübertragung in Gebäuden etabliert. Das RTS-System zeichnet sich durch ein hohes Mass an Flexibilität sowie Bedienerfreundlichkeit aus.



#### ILT – Somfy Digitaltechnik

Eröffnet Ihnen die Welt des digitalen Netzwerkes auch im Bereich der Automatisierung und des Gebäudemanagements. ILT-Antriebe sind kompatibel mit Somfy Infrarotsteuerungen.

### Sonesse®:

#### überall, wo es auf Stille ankommt.

Mit Sonesse® erfüllt der Innensonnenschutz auch die höchsten Ansprüche Ihrer Kunden:

- Nahezu lautloser Betrieb
- Präzise Ausrichtung mehrerer Behänge
- Bewährte Somfy Zuverlässigkeit
- Hervorragend geeignet für Konferenzräume, Hotels, Gastronomie und Privathäuser

# Antrieb – Sonesse 30 Baureihe

Die leise Art der Motorisierung

## Funk-Einsteckantrieb Sonesse 30 RTS – 24 V – Schnellläufer

Der Funkantrieb ab >31 mm Wellen. Die Endlagen können bequem über Handsender eingelernt werden. Exakte Positionierung der Behänge mit dem Telis Modulis Scrollrad. Mit weissem, schmalen Antriebskopf fñgt sich der Sonesse® 30 diskret in die anspruchsvollste Fensterdekoration ein. Die elektronische Geschwindigkeitsregelung sorgt dafür, dass die Behänge immer perfekt aufeinander ausgerichtet sind.

Entsprechendes Zubehör für verschiedene Wellensysteme auf Anfrage.



24 V – Basisausführung: mit 2,5 m Kabel, weiss



Bezeichnung	Nm	U/min	Max. Stromaufnahme in A	Länge in mm	Artikel-Nr.	VP exkl. MwSt.
Sonesse 30 RTS	2	28	3,2 A (< 300 ms)	407	1 001 524	422,00 CHF

## Potentialfreier Einsteckantrieb Sonesse 30 DCT – 24 V – Schnellläufer

Der über potentialfreie Kontakte ansteuerbare 24 V Antrieb Sonesse 30 DCT kann ab Wellen mit einem Innendurchmesser von > 31 mm eingesetzt werden. Die Einstellung der Endlagen sowie weitere Funktionen wie z.B. Anpassung der Laufgeschwindigkeit erfolgt bequem über ein Einstelltool (s. Seite 345). Mit seinem weissen, schmalen Antriebskopf fñgt sich der Sonesse 30 diskret in die anspruchsvollste Fensterdekoration ein. Die elektronische Geschwindigkeitsregelung sorgt dafür, dass die Behänge immer perfekt aufeinander ausgerichtet sind.

Entsprechendes Zubehör für verschiedene Wellensysteme auf Anfrage.



24 V – Basisausführung: mit 2,5 m Kabel, weiss



Bezeichnung	Nm	U/min	Max. Stromaufnahme in A	Länge in mm	Artikel-Nr.	VP exkl. MwSt.
Sonesse 30 DCT	2	28	3,2 A (< 300 ms)	408	1 000 668	272,70 CHF

# Antrieb – Sonesse 40 Baureihe

Die leise Art der Motorisierung

## Einsteckantrieb Sonesse 40 – 230 V – Schnellläufer

Der Sonesse 40 wurde speziell für die erhöhten Anforderungen im Innenbereich designed. Die Antriebe bieten einen optimalen akustischen Komfort und zeichnen sich durch ein kaum wahrnehmbares Bremsgeräusch aus.

Die zuverlässige Einstellung der Endlagen erfolgt über ein Rändelrad am Antriebskopf.

Entsprechendes Zubehör für verschiedene Wellensysteme auf Anfrage. Geräuschoptimiertes Zubehör auf Seite 346.

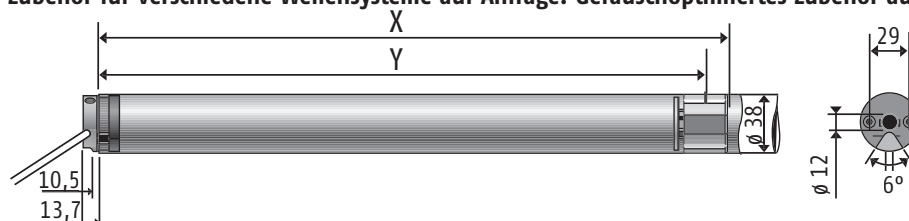

230 V, 50 Hz – Basisausführung: mit 2,5 m Kabel, weiss



Bezeichnung	Nm	U/min	Leistung in W	X in mm	Y in mm	Artikel-Nr.	VP exkl. MwSt.
Sonesse 40 3/30	3	30	95	462	441	1 001 548	auf Anfrage
Sonesse 40 6/20	6	20	120	494	473	1 001 549	auf Anfrage

Weitere Drehmomente auf Anfrage.

## Funk-Einsteckantrieb Sonesse 40 RTS – 230 V – Schnellläufer

Der Sonesse 40 RTS wurde speziell für die erhöhten Anforderungen im Innenbereich designed. Die Antriebe bieten einen optimalen akustischen Komfort und zeichnen sich durch ein kaum wahrnehmbares Bremsgeräusch aus. Bei Einsatz in der Jalousie (CTS40) kann mit dem Telis Modulis Scrollrad eine optimale Wendefunktion erzielt werden. Die Endlagen können bequem über Handsender eingelernt werden. Alle weiteren Vorteile der RTS-Technologie finden sich auch in den Sonesse 40 RTS Antrieben wieder.

Entsprechendes Zubehör für verschiedene Wellensysteme auf Anfrage. Geräuschoptimiertes Zubehör auf Seite 346.

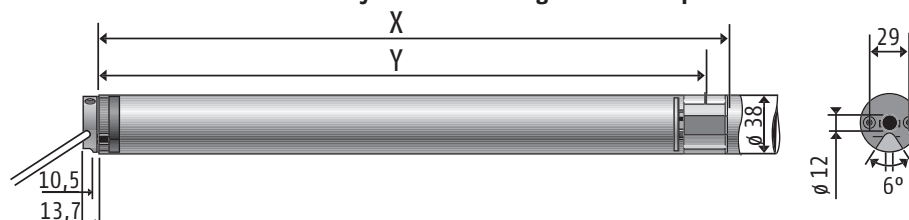

230 V, 50 Hz – Basisausführung: mit 2,5 m Kabel, weiss



Bezeichnung	Nm	U/min	Leistung in W	X in mm	Y in mm	Artikel-Nr.	VP exkl. MwSt.
Sonesse 40 3/30 RTS	3	30	95	504	480	1 001 574	auf Anfrage
Sonesse 40 6/20 RTS	6	20	120	535	511	1 001 578	auf Anfrage

Weitere Drehmomente auf Anfrage.

# Antrieb – Sonesse 50 Baureihe

## Die leise Art der Motorisierung

### Einsteckantrieb Sonesse 50 – 230 V – Schnellläufer

Der Sonesse 50 wurde speziell für die erhöhten Anforderungen im Innenbereich designed und bietet optimalen akustischen Komfort. Die zuverlässige Einstellung der Endlagen erfolgt am Antriebskopf.

Entsprechendes Zubehör auf Anfrage.

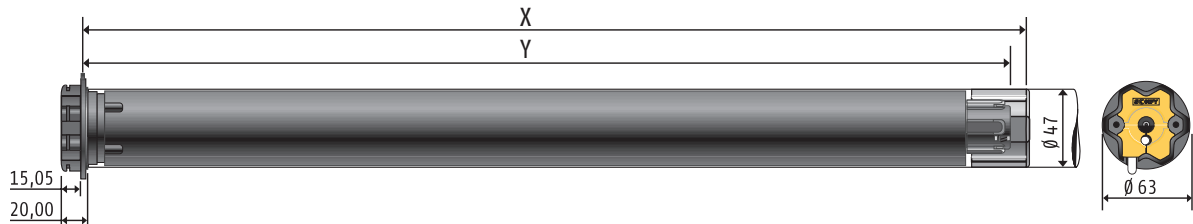

230 V, 50 Hz – Basisausführung: mit 2,5 m Kabel, weiss



Bezeichnung	Nm	U/min	Leistung in W	X in mm	Y in mm	Artikel-Nr.	VP exkl. MwSt.
Sonesse 50	3	28	90	712	701	1 030 038	auf Anfrage

### Funk-Einsteckantrieb Sonesse 50 RTS – 230 V – Schnellläufer

Der Sonesse 50 RTS wurde speziell für die erhöhten Anforderungen im Innenbereich designed und bietet einen optimalen akustischen Komfort. Die Endlagen können bequem über Handsender eingelernt werden. Alle weiteren Vorteile der RTS-Technologie finden sich auch in dem Sonesse 50 RTS wieder.

Entsprechendes Zubehör auf Anfrage.

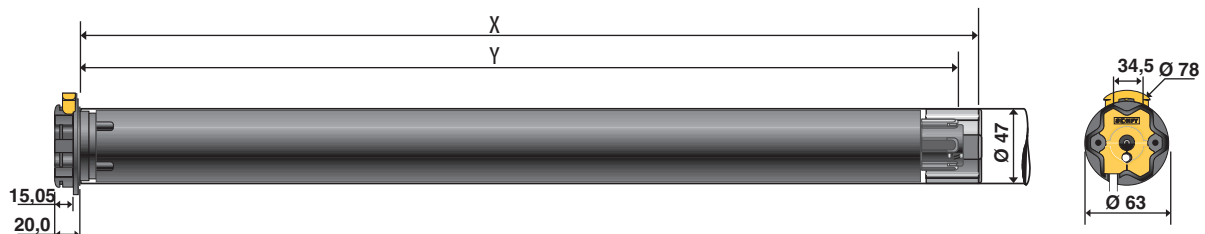

230 V, 50 Hz – Basisausführung: mit 3 m Kabel, weiss

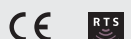

Bezeichnung	Nm	U/min	Leistung in W	X in mm	Y in mm	Artikel-Nr.	VP exkl. MwSt.
Sonesse 50 RTS	3	28	90	783	770	1 030 032	449,00 CHF

Innen-  
sonnenschutz

# Antrieb – Sonesse 50 Baureihe

Die leise Art der Motorisierung

## Einsteckantrieb Sonesse 50 ILT2 – 230 V – Schnellläufer

Der Sonesse 50 wurde speziell für die erhöhten Anforderungen im Innenbereich designed und bietet einen optimalen akustischen Komfort. Das ILT-System ist ein komplettes Antriebs- und Steuerungssystem von Somfy, das dem Anspruch nach mehr Komfort und Sicherheit im Wohn- und gewerblichen Bereich gerecht wird. Aufeinander abgestimmte Komponenten gewährleisten eine wesentlich höhere Funktionalität. Das Westersteckersystem sorgt für eine einfache und verpolungssichere Verbindung über eine Steuerleitung. Durch die mögliche Verbindung mit digitalen Steuerungssystemen sowie die Integration in den KNX Installationsbus erfüllt der Sonesse 50 ILT höchste Ansprüche und Anforderungen.

Entsprechendes Zubehör auf Anfrage.

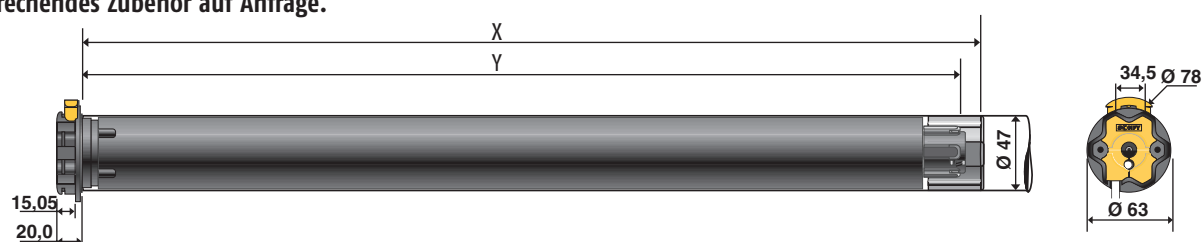

230 V, 50 Hz – Basisausführung: mit 2,5 m Kabel, weiss

CE ILT

Bezeichnung	Nm	U/min	Leistung in W	X in mm	Y in mm	Artikel-Nr.	VP exkl. MwSt.
Sonesse 50 ILT2	3	28	90	783	770	1 030 051	450,00 CHF

# Antrieb

## Einsteckantrieb LT 50 – 230 V – Schnellläufer

Durch seine hohe Drehzahl ist der LT 50 Schnellläufer der ideale Antrieb für die Anforderungen im Innensonnenschutz. Die Schnelleinstellung der wiederholgenauen Endabschaltung erfolgt über die HiPro Druckschalter.

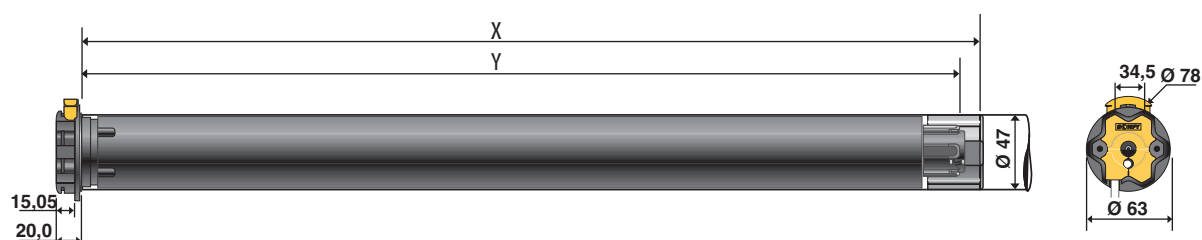

230 V, 50 Hz – Basisausführung: mit 2,5 m Kabel, weiss



Bezeichnung	Nm	U/min	Leistung in W	X in mm	Y in mm	Artikel-Nr.	VP exkl. MwSt.
LT 50 Hermes 4/32	4	32	90	505	490	1 030 011	auf Anfrage
LT 50 Ariane 6/32	6		120	525	510	1 032 065	auf Anfrage
LT 50 Atlas 15/32	15		240	605	590	1 039 205	471,95 CHF

## Funk-Einsteckantrieb Altus 50 RTS – 230 V – Schnellläufer

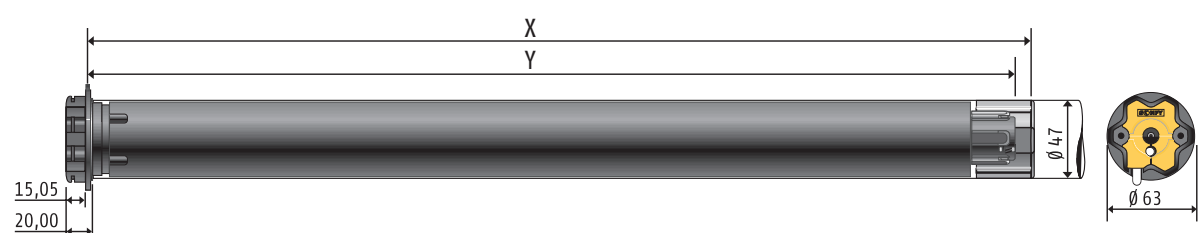

230 V, 50 Hz – Basisausführung: mit 2,5 m Kabel, weiss



Bezeichnung	Nm	U/min	Leistung in W	X in mm	Y in mm	Artikel-Nr.	VP exkl. MwSt.
Altus 50 RTS 6/32	6	32	120	655	640	1 033 003	auf Anfrage
Altus 50 RTS 6/54	6	54	160			auf Anfrage	auf Anfrage
Altus 50 RTS 10/32	10	32	160			auf Anfrage	auf Anfrage

Innen-  
sonnenschutz





# Glydea®

## Bringen Sie Vorhänge in Bewegung!

Dank der Beschränkung auf vier Antriebstypen und der hochwertigen Laufschiene kann **Glydea®** **unkompliziert gehandhabt** und **zeitsparend installiert** werden. Den Anforderungen Ihrer Kunden kommt das Somfy Antriebssystem optimal entgegen.

- Geräusch optimierte Laufrollen
- Optisch ansprechende und hochwertige Laufschiene
- Robuster Zahnriemen zur Kraftübertragung
- SOMFY INNOVATION** Manuelle Bedienung ohne Beschädigung des Vorhangs
- Touch Motion\*
- Zwischenposition
- Integriertes Netzteil
- SOMFY INNOVATION** Flexibel einsetzbare Steuerungsmodule

Glydea®		Artikel-Nr.	VP exkl. MwSt.
<b>Glydea® 35 DCT EU 1.5M</b>	Potentialfreier Kontakt und IR zur Ansteuerung, 3-Draht 1,5 m Leitung	<b>1 001 261</b>	<b>715,00 CHF</b>
<b>Glydea® 35 WT EU 1.5M</b>	Ansteuerung über Wechselstrom, 4-Draht 1,5 m Leitung	<b>1 001 525</b>	<b>735,00 CHF</b>
<b>Glydea® 60e DCT EU 1.5M</b>	Potentialfreier Kontakt und IR zur Ansteuerung, 3-Draht 1,5 m Leitung	<b>1 001 265</b>	<b>870,00 CHF</b>
<b>Glydea® 60e WT EU 1.5M</b>	Ansteuerung über Wechselstrom, 4-Draht 1,5 m Leitung	<b>1 001 537</b>	<b>890,00 CHF</b>

	Glydea® 35 DCT	Glydea® 35 WT	Glydea® 60e DCT	Glydea® 60e WT
Spannungsversorgung	90 V bis 250 V und 50/60 Hz			
Leistung	60 W		120 W	
Durchschnittliche Geschwindigkeit	20 cm/s		12,5/15/17/20 cm/s	
Permanente Geschwindigkeitsüberwachung	Nein		Ja	
Einstellung der Geschwindigkeit möglich	Nein		Ja	
Endlageneinstellung	automatisch		automatisch, optional manuell bei DCT 60	
Maximale Schienenlänge	12 m			
Maximales Behanggewicht (gerade Schiene)	35 kg		60 kg	
Ansteuerung	3.3 VDC	90 V bis 250 V AC	3.3 VDC	90 V bis 250 V AC
Steuerungsoptionen	Potentialfrei, RTS, Infrarot, RS 485			
Buchse für Steuerungsoption	RJ 12-Buchse			
Minimaler Biegeradius der Schiene	30 cm			
Minimaler Kurvenradius der Schiene	3 m			
Touch motion* (Auto-Start durch leichten Zug am Behang)	Nein	Nein	Ja	Nein
Manuelle Bedienung des Behangs möglich	Ja	Ja	Ja	Ja
Soft-Start	Ja	Ja	Ja	Ja
Soft-Stopp	Nein	Nein	Ja	Ja

\* Je nach Faltenwurf und Kurvenmass erhalten Sie von uns Massvorschlage und Faltenvarianten.  
Fordern Sie dies an: [www.somfy.ch](http://www.somfy.ch) – Stichwort GLS.

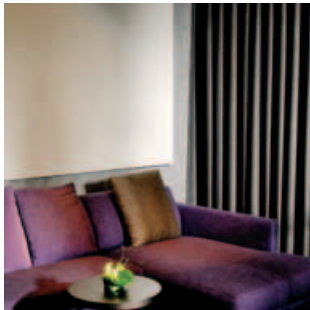

Passend für alle Einsatzbereiche



Grösstmögliche Flexibilität bei der Steuerungsauswahl



Motor Controller 230 V

animeo IB+  
animeo KNX  
animeo LON

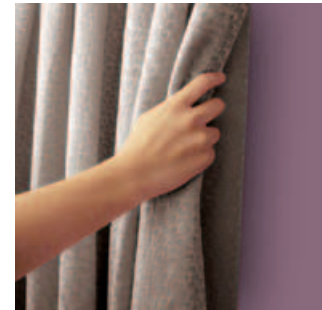

Manuelle Bedienung ohne Beschädigung des Vorhangs

## Vielfältige Einsatzmöglichkeiten

- Geeignet für die meisten Vorhangarten und -größen bis 12 m und 60 kg
- Gebogene Schienen bis 30 cm Radius möglich
- Seitliches oder mittiges Öffnen
- Optionaler Tandembetrieb
- Kompatibel mit vielen Steuerungssystemen:
  - 230 V
  - Somfy RTS-Funktechnologie
  - Infrarot-Technologie
  - Steuerungen mit potentialfreien Ausgängen
  - RS 485



SEITLICHES ÖFFNEN



MITTIGES ÖFFNEN

## Einfachste Installation

- Keine Einstellung der Endlagen erforderlich
- Antrieb kann links oder rechts installiert werden
- Einfache und sichere Installation

## Dauerhafter Komfort

- Sanfter und leiser Betrieb mit „Soft Stopp & Soft Start“
- „my“-Taste zur komfortablen Ansteuerung einer gewünschten Komfortposition des Vorhangs

# WireFree™ Antriebe müheless motorisieren mit kabellosen Antrieben

## Nutzen Sie die neuen Möglichkeiten

Innensonnenschutz ohne technische Zwänge bewegen – ganz ohne Elektroanschluss. Mit den batteriebetriebenen Antriebslösungen WireFree™ wird Motorisierung jetzt noch einfacher. Damit erschliessen Sie sich neue Umsatzchancen in einem interessanten Marktsegment.

### Einfachste Installation in 10 Minuten

Die batteriebetriebenen WireFree™ Antriebe sind so konzipiert, dass der motorisierte Behang ganz einfach montiert werden kann. Da keine Leitungsverlegung notwendig ist, können Rollos, Jalousien oder Plissees mit einem WireFree™ Antrieb genau so schnell installiert werden wie eine manuell zu bedienende Anlage. Elektrokennnisse sind nicht notwendig.

### Komfortable Bedienung

- Somfy RTS-Funksteuerungen (Radio Technology Somfy)

Einfach und flexibel – durch die drahtlose Übertragung der Fahrbefehle entfällt die aufwändige Leitungsverlegung. Die nachträgliche Erweiterung, z. B. mit einem zusätzlichen Handsender, ist jederzeit möglich.

### Optimierte Batterie- Lebensdauer

Wenn der Antrieb nicht in Betrieb ist, verbraucht er auch keine Energie. So wird die Lebensdauer der Batterien deutlich erhöht. Der Batteriepack kann unauffällig platziert und bei Bedarf problemlos getauscht werden.



# WireFree™ Antriebe

## Wohnkomfort ohne technische Zwänge

WireFree™ Antriebe sind der optimale Einstieg in die Welt des motorisierten Innensonnenschutzes. Ihr Kunde genießt jeden Komfort einer automatischen Anlage und profitiert von geringen Installationskosten und schnellem Einbau. Kabelverlegung, Schmutz und Renovierungsaufwand sind mit Somfy WireFree™ Antrieben kein Thema mehr. Die RTS-Funktechnologie bietet eine breite Funktions- und Designvielfalt und erlaubt die Auswahl einer massgeschneiderten Steuerungslösung, die exakt auf die Wünsche Ihrer Kunden abgestimmt ist.

WIREFREE™ PRODUKTPALETTE	EINSATZBEREICHE	TECHNOLOGIE	TECHNISCHE AUSFÜHRUNG	BATTERIE / AKKU
--------------------------	-----------------	-------------	-----------------------	-----------------

**WireFree™  
Antrieb für  
Rollos**



Für Rollos bis 6 m<sup>2</sup>  
bei 6 kg Behanggewicht



Somfy  
RTS-Funktechnologie



Antrieb Drehzahl 27 U/min  
Drehmoment 1,1 Nm  
ab Wellendurchmesser 30 mm



Batteriepack für komfortablen  
Wechsel der Lithium-AA-  
Batterien

**WireFree™  
Antrieb für  
Jalousiewendung**

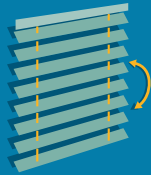

Zur komfortablen Lamellen-  
wendung über Funk für  
Jalousien bis 25 kg



Somfy  
RTS-Funktechnologie



12 V-Antrieb  
Drehmoment 1,1 Nm  
ab 50 mm Kopfschiene

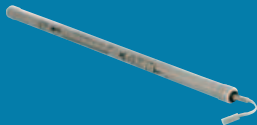

Batteriepack für komfortablen  
Wechsel der Lithium-AA-  
Batterien



Rollos

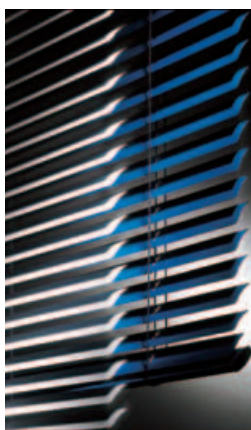

Aluminium-Jalousien



Holz-Jalousien

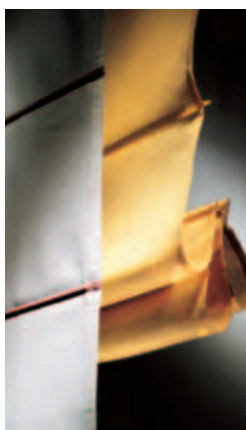

Raffrollos



Komfortabel bedienbar  
mit vielen  
Steuerungsmöglichkeiten

Innen-  
sonnenschutz

# Einsteckantrieb LT 30 (Roll Up WireFree™)



12 V, 433,42 MHz

Bezeichnung	Nm	U/min	Stromquelle	Temperaturbereich	Schutzart	Länge in mm	Artikel-Nr.	VP exkl. MwSt.
LT 30 RTS 12 V* Batterie-Rolloantrieb	1,1	27	AA 1.5 V Lithium (x8)	0 °C/60 °C	IP30	264	1 001 683	498,00 CHF

\* Leere Batteriehülse: Auslieferung ohne Batterie; Abnehmbarer Schraubverschluss zum komfortablen Batterietausch.

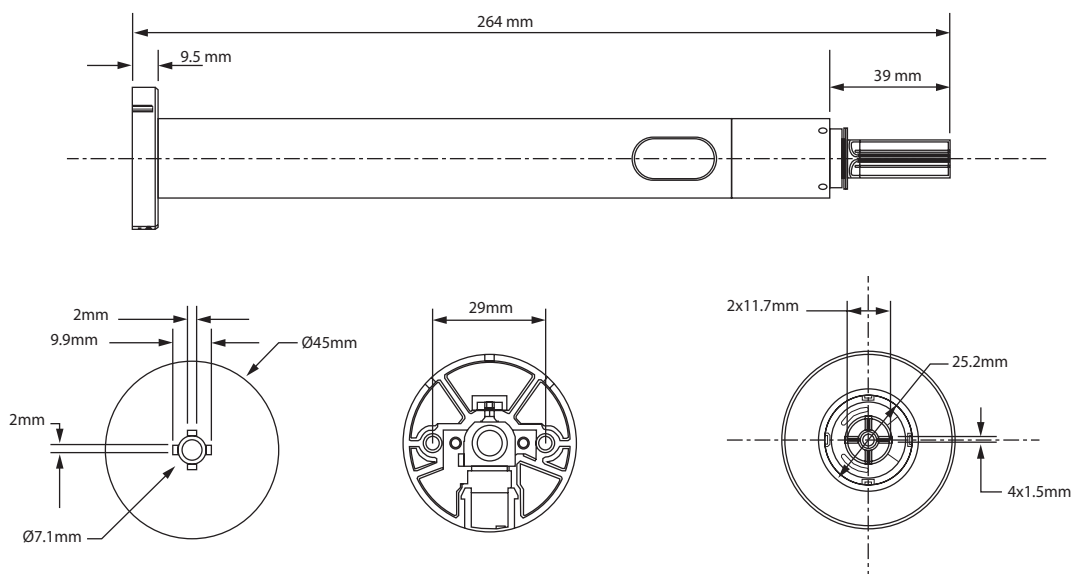

## Spannungsversorgung des Antriebes

Alle WireFree™ Antriebe sind 12 V Batterieantriebe und werden daher über Batterien mit Spannung versorgt.

Eine optimierte Batterielebensdauer kann durch z.B. die Verwendung von AA Energizer L91 oder ähnlichen Batterien erzielt werden.

**! AA Lithium Batterien sind vorgeschrieben!**

8 x

Somfy empfiehlt die Verwendung von Energizer® AA Lithium Batterien (8 x 1.5 V je Batteriehülse) mit 2.800mAh oder ähnliche Lithium-Batterien. Die Erfahrung aus diversen Feldtests mit Alkaline-Batterien haben gezeigt, dass diese bis zu 50% weniger effizient sind als Lithium-Batterien.

Die Lebensdauer der Batterie hängt von der Anzahl an Fahrzyklen pro Tag sowie den spezifischen Gegebenheiten (Gewicht, Grösse, Hardware, ...) der jeweiligen Innensonnenschutzanlage ab.

# Zubehör

## LT 30 (Roll Up WireFree™)



Leere Batteriehülse  
Wire Free für 8 AA  
Batterien\*  
(VE 10 St)

Artikel-Nr.	VP exkl. MwSt.
9 014 020	56,00 CHF

Inkl. Batteriekabel zum Anschluss am Antrieb.

\* Leere Batteriehülse: Auslieferung ohne Batterie; Abnehmbarer Schraubverschluss zum komfortablen Batterietausch.

Befestigungsclips für  
Batteriepack Wire Free

Artikel-Nr.	VP exkl. MwSt.
9 013 263	4,00 CHF

Kit besteht aus: Je 2x Befestigungsclips, Schrauben, Plastikeinsatz.

## Antriebsadaptionen für die Wellenintegration

Adapter, Mitnehmer und Antriebslager (abhängig vom verwendeten System)



### Adapter

In Verbindung mit dem LT30 Antrieb werden Adapter mit integriertem Magnetpins verwendet welche speziell für die jeweiligen Wellendurchmesser und -formen entwickelt wurden bzw. werden.

**Es dürfen nur Aluminium-Wellen in Verbindung mit dem LT30 eingesetzt werden.**



### Mitnehmer + Unterlagsscheibe + Schrauben

Der Mitnehmer wird auf dem Abtrieb des Antriebs befestigt.

Die in dem Adapter / Mitnehmer-Kit mitgelieferte Unterlagsscheibe sowie die Schraube werden für die Befestigung des Mitnehmers auf dem Antrieb benötigt. Auch der Mitnehmer wird speziell für den LT30 entwickelt.



### Motorlager

Das Motorlager wird zur Befestigung des Antriebskopfes in dem Behangsystem benötigt. (Aufnahme ist identisch zur Sonesse 30 Baureihe).

# 24 V-Funkempfänger

## Externer 24 V-Funkempfänger

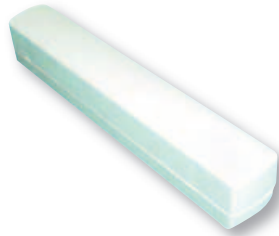

Funkempfänger im Aufputzgehäuse für 24 V-Innensonnenschutzanwendungen.

### Produktvorteile

- Einzigartige Wendefunktion für Jalousien in Verbindung mit einem Telis Modulis Handsender
- Kompatibel mit Sonnensensoren wie z. B. Sunis WireFree RTS, Soliris Sensor RTS (nur Sonne) oder Sunis / ThermoSunis WireFree RTS
- Einzel- und Gruppenbefehle möglich
- Bei Jalousienanwendungen, automatische Wendefunktion und eine „my“-Lieblingsposition möglich
- Bei Rolllösanwendungen zwei „my“-Lieblingspositionen einstellbar

### Externer 24 V DC RTS-Funkempfänger

**Externer 24 V DC RTS-Funkempfänger**

Artikel-Nr. VP exkl. MwSt.

**1 870 135 183,00 CHF**

Hinweis: Spannungsversorgung nur mit geregelten Netzteilen

### Technische Daten

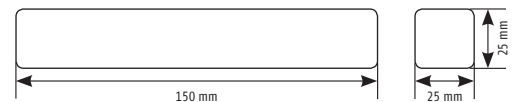

Montage:	Aufputzgehäuse
Betriebsspannung:	24 V DC
Schaltstrom:	max. 1,3 A
Schutzart:	IP 20
Betriebstemperaturbereich:	5 °C bis 40 °C
Funkfrequenz:	433,42 MHz
Typ Antrieb:	Kleingruppe für bis zu:
LT 28 / LW B 44 / LV B 44	2 Antriebe
LV B 64	2 Antriebe
LW B 83	2 Antriebe

### Funktionsprinzip

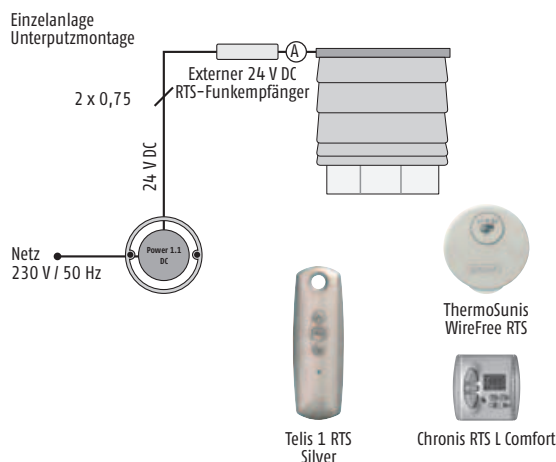

### Anschluss

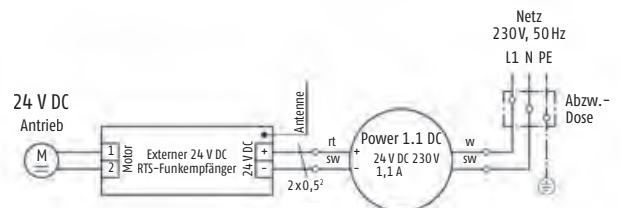

Hinweis:  
Bei Anschluss des Funkempfängers an ein Netzteil muss auf die korrekte Polarität (+/-) geachtet werden.



# 24 V-Funkempfänger

## Integrierter 24 V-Funkempfänger



Funkempfänger zur Integration in die Oberschiene für 24 V-Innen-sonnenschutzanwendungen.

### Produktvorteile

- Einzigartige Wendefunktion für Jalousien in Verbindung mit einem Telis Modulis Handsender
- Kompatibel mit Sonnensensoren wie z. B. Sunis WireFree RTS, Soliris Sensor RTS (nur Sonne) oder Sunis / ThermoSunis WireFree RTS
- Einzel- und Gruppenbefehle möglich
- Bei Jalousienanwendungen, automatische Wendefunktion und eine „my“-Lieblingsposition möglich
- Bei Rolloanwendungen zwei „my“-Lieblingspositionen einstellbar

### Funktionsprinzip

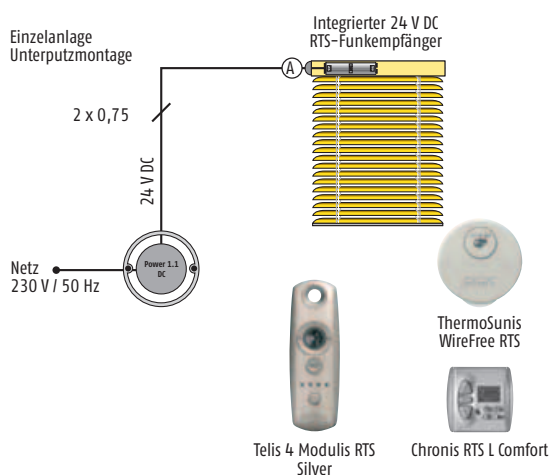

### Integrierter 24 V DC RTS-Funkempfänger

	Artikel-Nr.	VP exkl. MwSt.
<b>Integrierter 24 V DC RTS-Funkempfänger</b>	<b>1 870 140</b>	<b>173,00 CHF</b>

Hinweis: Spannungsversorgung nur mit geregelten Netzteilen

### Technische Daten

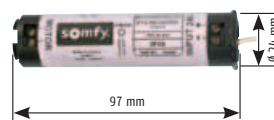

Montage:	in Oberschiene
Betriebsspannung:	24 V DC
Schaltstrom:	max. 1,3 A
Schutzart:	IP 20
Betriebstemperaturbereich:	5 °C bis 40 °C
Funkfrequenz:	433,42 MHz
Typ Antrieb:	Kleingruppe für bis zu:
LT 28 / LW B 44 / LV B 44	2 Antriebe
LV B 64	2 Antriebe
LW B 83	2 Antriebe

### Anschluss

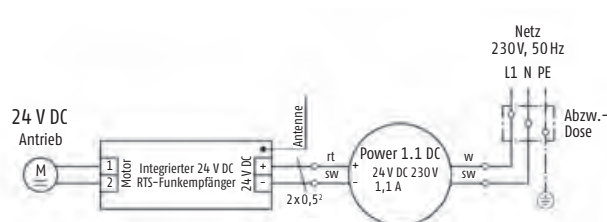

Hinweis:  
Bei Anschluss des Funkempfängers an ein Netzteil muss auf die korrekte Polarität (+/-) geachtet werden.



# Funkwandsender Smooove 1 RTS 0/C

**NEU**



Smooove 1 RTS 0/C

Manuelle Steuerung eines RTS-Funkantriebs / RTS-Funkempfängers oder mehrerer RTS-Funkantriebe / RTS-Funkempfänger gleichzeitig per Funk.

1-Kanal-Funkwandsender

## Produktvorteile

- Innovative Bedienung über Berührungstasten
- Öffnen- und Schliesstaste zur komfortablen Bedienung des Vorhangs oder der Vertikaljalousie
- Passend zu allen Schalterprogrammen über einen 50 x 50 mm Adapterrahmen der Schalterhersteller, siehe Seite 119.
- Vielzahl an Gestaltungsmöglichkeiten mit den Somfy Smooove Rahmen
- Einzel-, Gruppen- oder Zentralbedienung möglich
- „my“-Taste zum Stopp oder Aufrufen der Lieblingsposition
- Schliessen-Taste zum Schliessen des Vorhangs oder der Vertikaljalousie
- Programmiertaste auf der Rückseite des Moduls
- Befestigungsplatte für einfache und flexible Wandmontage, keine UP-Dose erforderlich
- LED zu Sendeanzeige
- Drahtlos und batteriebetrieben, daher geringster Installationsaufwand, mit Batteriezustandsanzeige
- Verwendbar mit allen externen oder integrierten RTS-Empfängern

## Funktionsprinzip



Smooove 1 RTS 0/C

## Smooove 1 RTS 0/C

	Artikel-Nr.	VP exkl. MwSt.
<b>Black Shine</b>	<b>1 811 009</b>	<b>114,60 CHF</b>
<b>Pure Shine</b>	<b>1 811 011</b>	<b>114,60 CHF</b>

Lieferumfang: Funkmodul inkl. Batterie, Befestigungsplatte für Somfy Smooove Rahmen und Befestigungsplatte für andere Schalterprogramme. Passende Adapterrahmen siehe Seite 119.

## Technische Daten

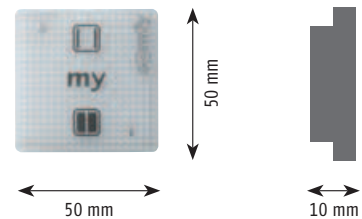

Betriebsspannung:	3V (Batterie Typ CR 2430)
Betriebstemperatur:	0 °C bis +60 °C
Umgebungsbedingungen:	trockene Wohnräume
Schutzart:	IP 30
Funkfrequenz:	433,42 MHz

## Somfy Smooove Rahmen

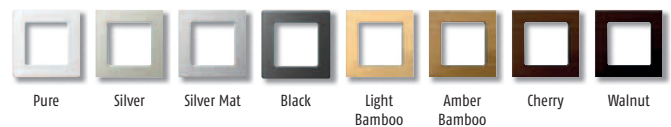

## Somfy Smooove Rahmen

	Artikel-Nr.	VP exkl. MwSt.
<b>Pure</b>	<b>9 015 022</b>	<b>4,30 CHF</b>
<b>Silver</b>	<b>9 015 024</b>	<b>16,80 CHF</b>
<b>Silver Mat</b>	<b>9 015 025</b>	<b>16,80 CHF</b>
<b>Black</b>	<b>9 015 023</b>	<b>16,80 CHF</b>
<b>Light Bamboo – Holzoptik</b>	<b>9 015 027</b>	<b>36,90 CHF</b>
<b>Amber Bamboo – Holzoptik</b>	<b>9 015 026</b>	<b>36,90 CHF</b>
<b>Cherry – Holzoptik</b>	<b>9 015 236</b>	<b>36,90 CHF</b>
<b>Walnut – Holzoptik</b>	<b>9 015 237</b>	<b>36,90 CHF</b>
<b>Doppelrahmen Pure</b>	<b>9 015 238</b>	<b>8,60 CHF</b>

# 24 V-Motoreinzelsteuergerät Centralis DC IB Rollo und Centralis DC IB Jalousie



Komfortable und einfache Steuerung eines oder mehrerer 24 V-DC-Antriebe  
 Centralis DC IB Rollo: für 24 V-Rolloanwendungen  
 Centralis DC IB Jalousie: für 24 V-Jalousieanwendungen

## Produktvorteile

- Steuersystem für komfortable Einzel-, Kleingruppen- und Zentralbedienung
- Zentralsteuerung über Taster, Sonnenautomatik oder Programmschaltuhr
- Ein-/Aus-Schiebeschalter für zentralen Automatikbefehl
- Modernes inteo-Design
- Installationsfreundliche Stecktechnik
- Eine Taste – eine Funktion

## Anschluss

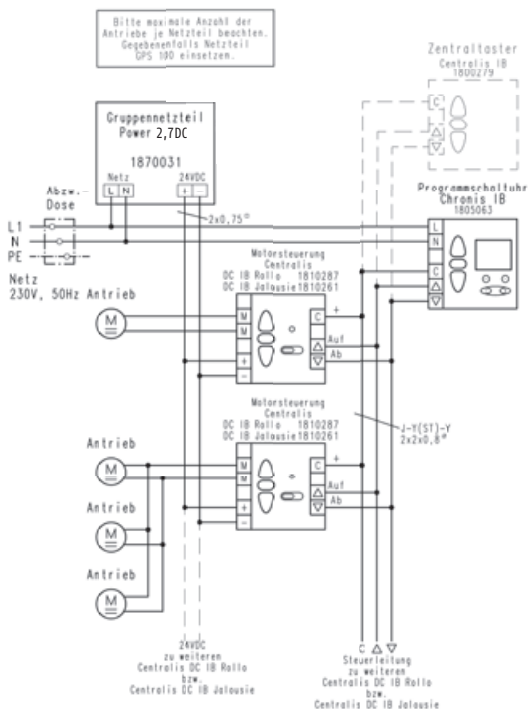

## Centralis DC IB im inteo-Schalterprogramm

	Artikel-Nr.	VP exkl. MwSt.
<b>Centralis DC IB Feller</b>	<b>1 810 702</b>	<b>209,20 CHF</b>
<b>Centralis DC IB Jalousie</b>	<b>1 810 261</b>	<b>196,00 CHF</b>

Lieferumfang:  
 Schalter inklusive inteo-Abdeckplatte und inteo-Abdeckrahmen.  
 Optional sind Abdeckplatten für verschiedene Schalterhersteller / Programme erhältlich. Auswahl siehe Seite 108 im Somfy Gesamtkatalog.

## Technische Daten

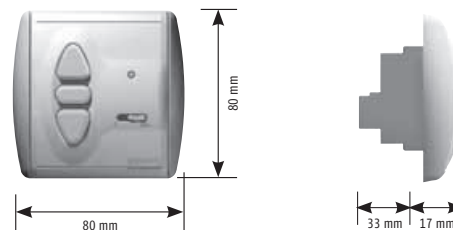

Montage:	Aufputz / Unterputz
Betriebsspannung:	24 V DC SELV
Schaltspannung:	24 – 39 V DC
Schaltstrom:	max. 1,8 A
Ausgangssicherung:	elektronisch 1,8 A
Schutzart:	IP 40
Betriebstemperaturbereich:	5 °C bis 40 °C
Typ Antrieb:	Kleingruppe für bis zu:
LT 28 / LW B 44 / LV B 44	6 Antriebe
LV B 64	4 Antriebe
LW B 83	3 Antriebe

## Funktionsprinzip

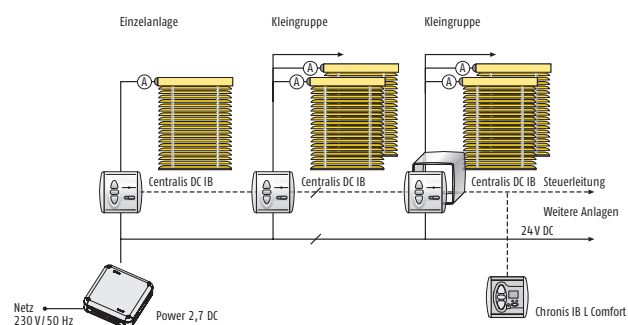

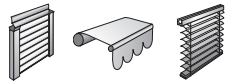

# Zentraltaster Centralis IB



Manuelle Steuerung mehrerer Antriebe über IB-Bus.  
Zentralsteuerung in Verbindung mit Motoreinzelsteuergerät  
Centralis Uno IB / VB.

## Produktvorteile

- **Komfortable Zentral- oder Gruppenbedienung**
- **Bedienung über die grossen AUF-, AB- und STOPP-Tasten ist jederzeit möglich**
- **Einfache und schnelle Montage durch robusten Steckrahmen aus Metall**

## Centralis IB

	Artikel-Nr.	VP exkl. MwSt.
<b>Centralis IB inteo</b>	<b>1 810 094</b>	<b>61,00 CHF</b>
<b>Centralis IB Edizio, Edizio due, Levy Sidus*</b>	<b>1 810 215</b>	<b>66,30 CHF</b>

Lieferumfang:  
Steuergerät inkl. passender Abdeckplatte (Auswahl siehe Seite 115), jedoch ohne Abdeckrahmen (Auswahl siehe Seite 118).

\* Für Levy Sidus immer Distanzkit 9 001 605 mitbestellen!

## Technische Daten

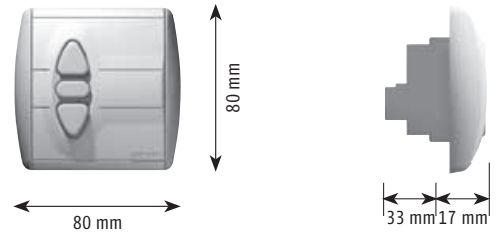

Betriebsspannung:	SELV
Betriebstemperatur:	+5 °C bis +40 °C
Umgebungsbedingungen:	trockene Wohnräume
Schutzart Gehäuse:	IP 30
Schutzklasse:	II

## Funktionsprinzip

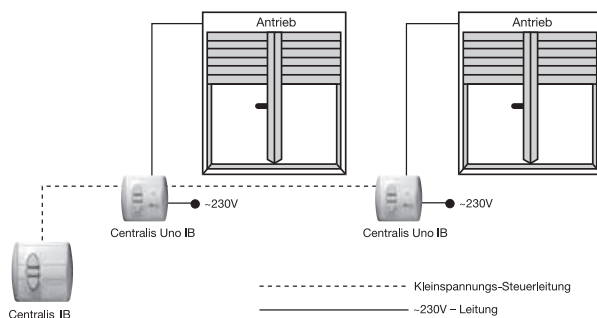

## Anschluss

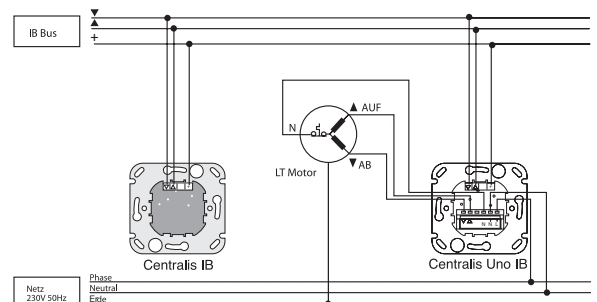

# Schalernetzteil

## Inis DC



Schalter mit integriertem Netzteil zur einfachen Ansteuerung von 24 V-DC-Antrieben

- Inis DC Rollo für 24 V-Rolloanwendungen
- Inis DC Jalousie für 24 V-Jalousieanwendungen

### Produktvorteile

- Einfache Montage und Anschluss in Standard Unterputzdose oder Aufputzdose
- Steuerung mit integriertem Trafo
- Installationsfreundliche Stecktechnik
- Inis DC Jalousie mit Tipp-Funktion
- Inis DC Rollo mit Rast-Funktion

### Inis DC im inteo-Schalterprogramm

	Artikel-Nr.	VP exkl. MwSt.
<b>Inis DC Rollo passend zu Edizio</b>	<b>1 870 085</b>	<b>220,00 CHF</b>
<b>Inis DC Jalousie passend zu Edizio</b>	<b>1 870 084</b>	<b>220,00 CHF</b>
<b>Inis DC Rollo</b>	<b>1 870 071</b>	<b>200,70 CHF</b>
<b>Inis DC Jalousie</b>	<b>1 870 072</b>	<b>200,70 CHF</b>

Lieferumfang: Schalter inklusive inteo-Abdeckplatte und inteo-Abdeckrahmen. Optional sind Abdeckplatten für verschiedene Schalterhersteller / Programme erhältlich (Auswahl siehe Seite 115).

### Technische Daten

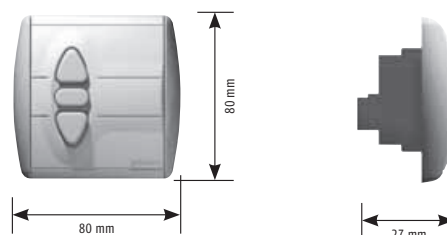

Montage:	Aufputz / Unterputz
Betriebsspannung:	230 V / 50 Hz
Ausgangsspannung geregelt:	24 V DC SELV
Ausgangsstrom:	0,7 A
Ausgangssicherung:	elektronisch 0,9 A thermisch 70 °C
Schutzart:	IP 40
Betriebstemperaturbereich:	5 °C bis 40 °C
Typ Antrieb:	Kleingruppe für bis zu:
LW B 44 / LV B 44	2 Antriebe
LV B 64	1 Antrieb
LW B 83	1 Antrieb
LT 28	1 Antrieb

### Funktionsprinzip

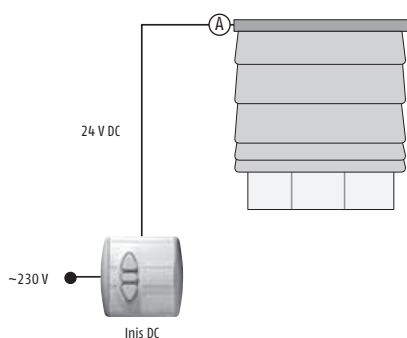

### Anschluss

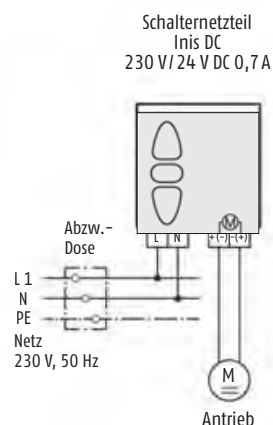

# 24 V-Gruppen-Funksteuerung Power 1x 2,5 DC RTS-Empfänger

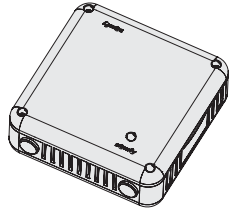

Gruppen-Funksteuerungen mit integriertem Netzteil zum Anschluss eines oder mehrerer 24V-Jalousie- oder Rolloantriebe.

## Produktvorteile

- Einzigartige Wendefunktion für Jalousien in Verbindung mit einem Telis Modulis Handsender
- Kompatibel mit Sonnensensoren wie z. B. Sunis WireFree RTS, Soliris Sensor RTS (nur Sonne) oder Sunis/ThermoSunis WireFree RTS
- Keine Verdrahtung zur Bedienstelle
- Individuelle Zwischenposition „my“ einlernbar
- Kompatibel mit allen RTS-Funksendern aus dem Hause Somfy
- Integrierter Transformator 230 V / 24 V DC

## Anschluss

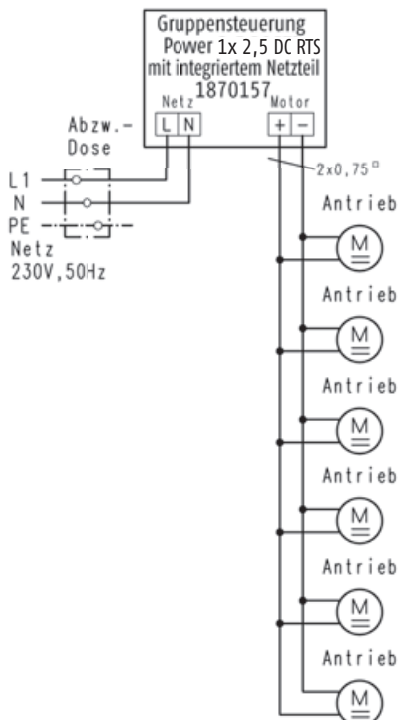

## Power 1x 2,5 DC RTS

	Artikel-Nr.	VP exkl. MwSt.
<b>Power 1x 2,5 DC RTS</b>	<b>1 870 157</b>	<b>487,50 CHF</b>

## Technische Daten

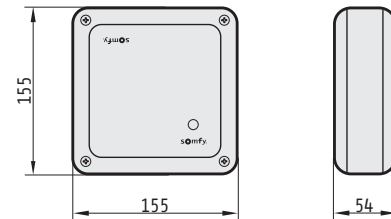

Montage:	Aufputz
Betriebsspannung:	230 V
Ausgangsspannung:	24 V DC SELV
Ausgangsstrom:	2,5 A
Ausgangssicherung:	elektronisch
Schutzart:	IP 20
Betriebstemperaturbereich:	5 °C bis 40 °C
Typ Antrieb:	Netzteil für bis zu:
LW B 44 / LV B 44	6 Antriebe
LV B 64 / LT 28	5 Antriebe
LW B 83	4 Antriebe

## Funktionsprinzip

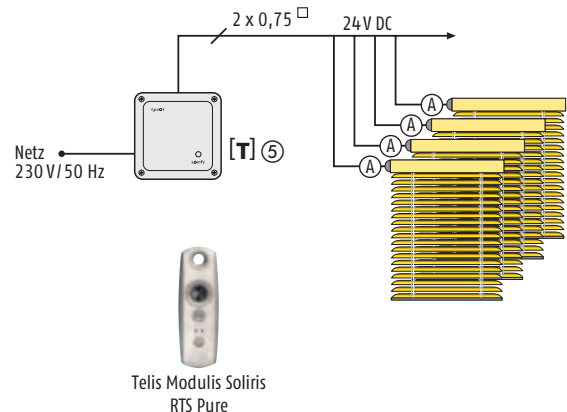

# 24 V-Gruppensteuerung GPS 1020



Gruppensteuerung mit integriertem Netzteil zum Anschluss eines oder mehrerer 24 V-Jalousie- oder Rolloantriebe.

## Produktvorteile

- Gruppenbedienung und Zentralbedienung mehrerer GPS 1020 über Taster, Sonnenautomatik oder Programmschaltuhr möglich
- Tipp-Wendefunktion für Jalousie
- Integrierter Trafo für bis zu 11 Antriebe
- Optionale Ansteuerung über IR-Handsender (in Verbindung mit IR3 Sensor)
- Anschluss handelsüblicher Taster (Serientaster, nicht verriegelt) möglich

## Anschluss

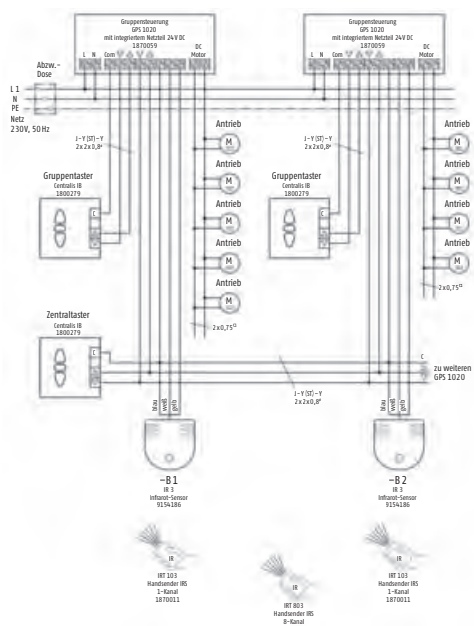

## GPS 1020

	Artikel-Nr.	VP exkl. MwSt.
<b>GPS 1020</b>	<b>1 870 059</b>	<b>512,40 CHF</b>

## Technische Daten

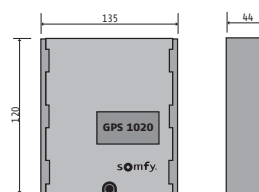

Montage:	Aufputz
Betriebsspannung:	230 V / 50 Hz
Ausgangsspannung geregelt:	24 V DC SELV
Ausgangsstrom:	5 A
Ausgangssicherung:	Typ TR 5 (5 A)
Schutzart:	IP 40
Betriebstemperaturbereich:	5 °C bis 40 °C
Typ Antrieb:	LT 28 / LW B 44 / LV B 44 LV B 64 LW B 83
Steuerung für bis zu:	11 Antriebe 9 Antriebe 7 Antriebe
Zentrale Steuerleitung bei 10 Stück GPS 1020 bei 20 Stück GPS 1020	2 x 2 x 0,8 Ø max. 490 m max. 230 m

## Funktionsprinzip

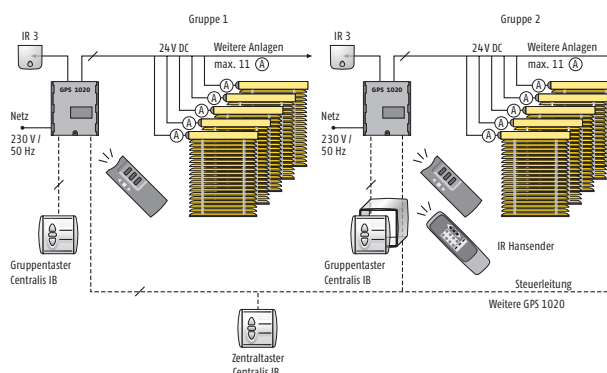

Innen-  
sonnenschutz

# Elektrisches Zubehör

## 24 V-DC-Netzteile

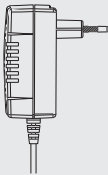

**Steckernetzteil**  
24 V DC  
1 A

	Artikel-Nr.	VP exkl. MwSt.
<b>Steckernetzteil</b>	<b>1 870 116</b>	<b>auf Anfrage</b>

Geregeltes Netzteil  
IP 20  
BxHxT: 50x76x35 mm



**Power 1,1 DC UP**  
24 V DC  
1,1 A

	Artikel-Nr.	VP exkl. MwSt.
<b>Power 1,1 DC UP</b>	<b>1 870 145</b>	<b>93,80 CHF</b>

Geregeltes Netzteil  
IP 20  
BxHxT: 45x35x18 mm



**Power 1,5 DC**  
24 V DC  
1,5 A

	Artikel-Nr.	VP exkl. MwSt.
<b>ohne Netzkabel</b>	<b>1 870 149</b>	<b>129,10 CHF</b>
<b>mit Netzkabel, offene Enden</b>	<b>1 870 170</b>	<b>138,90 CHF</b>

Geregeltes Netzteil  
IP 20  
BxHxT: 110x29x52 mm

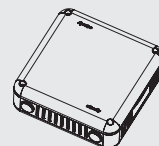

**Power 2,7 DC**  
24 V DC  
2,7 A

	Artikel-Nr.	VP exkl. MwSt.
<b>Power 2,7 DC</b>	<b>1 870 156</b>	<b>273,50 CHF</b>

Geregeltes Netzteil  
IP 20  
BxHxT: 155x155x54 mm



**Power 4.5, DC 24 V**

	Artikel-Nr.	VP exkl. MwSt.
<b>Power 4.5, 24V-Netzteil</b>	<b>1 860 093</b>	<b>379,00 CHF</b>

Geregeltes Netzteil  
IP 40  
BxHxT: 130x180x61 mm



**Montagetool für 24 V Antriebe**

	Artikel-Nr.	VP exkl. MwSt.
<b>Montagetool</b>	<b>1 870 092</b>	<b>198,00 CHF</b>

Montagetool zur Einstellung von 24 V DC Antrieben.  
Der Koffer enthält:

- Geregeltes Netzteil
- Tast-Rast Schalter
- 230 V Eingang: 3 m Kabel mit Eurostecker
- 24 V Ausgang: 1 m Kabel mit Wagoklemmen

Hinweis Netzteile: Max. Anzahl Antriebe je Netzteil siehe Seite 317. Bei Einbindung der 24 V DC RTS-Empfänger kann sich die maximale Anzahl der Antriebe pro Netzteil verringern. Bei der Planung der Installation ist auf die Leitungslängen bzw. den Leitungsquerschnitt zu achten, um zu grosse Spannungsverluste zu vermeiden. Für genauere Informationen zu Leitungslängen bzw. maximaler Anzahl der Antriebe pro Netzteil siehe Seite 317.



# Elektrisches Zubehör

## 24 V DC



**24V-Tastschalter  
S 51**

Artikel-Nr. VP exkl. MwSt.

**S 51**      **1 870 061**      **25,20 CHF**

Tastschalter, 2-polig  
für Direktanschluss von 24V-DC-Antrieben  
zur Aufputzmontage in Kombination mit Aufputz- oder  
Unterputzkappe  
BxHxT: 25x32x28 mm



**Infrarotsensor IR 3**

Artikel-Nr. VP exkl. MwSt.

**IR 3 Infrarotsensor**      **9 154 186**      **72,70 CHF**

IR-Sensor für GPS 1020.  
Einseitig vormontierter RJ 9 Stecker.  
Kabellänge 2,5 m



**Aufputz-Gehäuse für  
S 51 Tastschalter**

Artikel-Nr. VP exkl. MwSt.

**Aufputz-Gehäuse für S 51  
Tastschalter**      **9 660 135**      **2,60 CHF**

BxHxT: 42 x 86 x 39 mm



**Infrarothandsender  
IR 1 / IR 8**

Artikel-Nr. VP exkl. MwSt.

**Infrarothandsender IR 1  
(1-Kanal)**      **1 870 133**      **32,90 CHF**

**Infrarothandsender IR 8  
(8-Kanal)**      **1 870 132**      **64,00 CHF**

IR 1: BxHxT: 45x118x14 mm  
IR 8: BxHxT: 50x162x20 mm



**Unterputz-Abdeckung  
für S 51 Tastschalter**

Artikel-Nr. VP exkl. MwSt.

**Unterputz-Abdeckung für  
S 51**      **9 137 159**      **2,50 CHF**

BxH: 80x80 mm



**Einstelltool für Glydea  
und Sonesse 30 DCT**

Artikel-Nr. VP exkl. MwSt.

**Einstelltool  
Glydea / Sonesse 30 DCT**      **9 017 068**      **58,00 CHF**

Das Einstelltool dient zur Programmierung der Antriebe Glydea  
35 WT / 50 WT und Sonesse 30 DCT.

## Zubehör

# Sonesse 30 und Sonesse 40



Adapter und Mitnehmer-Set für Achtkant SW 40 x 1,5 Aussenfalz

	Artikel-Nr.	VP exkl. MwSt.
<b>Adapter und Mitnehmer-Set</b>	<b>9 016 655</b>	<b>auf Anfrage</b>

Geräuschoptimierter Adapter und Mitnehmer



Adapter und Mitnehmer-Set Rundwelle 40 x 1,5

	Artikel-Nr.	VP exkl. MwSt.
<b>Adapter und Mitnehmer-Set</b>	<b>9 016 654</b>	<b>auf Anfrage</b>

Geräuschoptimierter Adapter und Mitnehmer

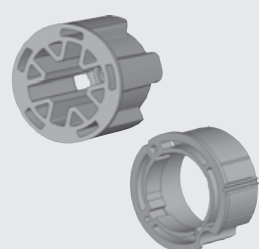

Adaptionskit Baureihe 40

Zur Nutzung von Adaptern/ Mitnehmern der Baureihen 50/60, mit Antrieben der Baureihe 40.

	Artikel-Nr.	VP exkl. MwSt.
<b>Adaptionskit</b>	<b>9 013 763</b>	<b>7,30 CHF</b>



Adaptionskit Sonesse 30

Zur Nutzung von Adaptern/ Mitnehmern der Baureihen 40, mit den Sonesse 30.

	Artikel-Nr.	VP exkl. MwSt.
<b>Adaptionskit</b>	<b>9 013 776</b>	<b>16,00 CHF</b>

Datenkabel für Sonesse 30

Dry Contact, 4-adrig, 2,5 m

	Artikel-Nr.	VP exkl. MwSt.
<b>Datenkabel</b>	<b>9 014 793</b>	<b>auf Anfrage</b>

Kabel für 24 V Spannungsversorgung der Sonesse 30 Antriebe

2,5 m

	Artikel-Nr.	VP exkl. MwSt.
<b>Kabel</b>	<b>9 014 794</b>	<b>auf Anfrage</b>

## Zubehör

# Plissee, Jalousie und Raffrollo LV / LW 25



**AMS 25  
Spindelsperre  
justierbar**

	Artikel-Nr.	VP exkl. MwSt.
<b>AMS 25 Spindelsperre justierbar</b>	<b>9 163 030</b>	<b>24,30 CHF</b>

Hinweis: Lieferung ohne Adapter, Spindelsperre justierbar für unteren Stopp



**MS 25  
Spindelsperre Fix**

	Artikel-Nr.	VP exkl. MwSt.
<b>MS 25 Spindelsperre Fix</b>	<b>9 163 031</b>	<b>16,80 CHF</b>

Hinweis: Lieferung ohne Adapter, Spindelsperre nicht justierbar für unteren Stopp



**Achsadapter /  
Wellenadapter**

	Artikel-Nr.	VP exkl. MwSt.
<b>5 mm Sechskant</b>	<b>9 163 251</b>	<b>1,00 CHF</b>
<b>6 mm Sechskant</b>	<b>9 163 252</b>	<b>1,00 CHF</b>
<b>5 mm Vierkant</b>	<b>9 163 253</b>	<b>1,00 CHF</b>

Für Spindelsperre MS/AMS

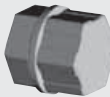

**Achsadapter lang /  
Doppelschaftadapter**

	Artikel-Nr.	VP exkl. MwSt.
<b>5 mm Sechskant</b>	<b>9 163 254</b>	<b>1,00 CHF</b>
<b>6 mm Sechskant</b>	<b>9 163 255</b>	<b>1,00 CHF</b>
<b>5 mm Vierkant</b>	<b>9 163 256</b>	<b>1,00 CHF</b>

Für Antriebe LV 25 / LW 25



**Konus 25 / 110 mm**

	Artikel-Nr.	VP exkl. MwSt.
<b>5 mm Sechskant</b>	<b>9 162 136</b>	<b>1,40 CHF</b>
<b>6 mm Sechskant</b>	<b>9 162 137</b>	<b>1,40 CHF</b>
<b>5 mm Vierkant</b>	<b>9 162 138</b>	<b>1,40 CHF</b>

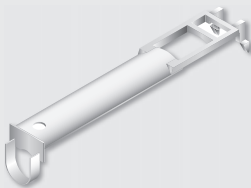

**Deckel zu Konus  
25 / 110 mm**

	Artikel-Nr.	VP exkl. MwSt.
<b>Deckel zu Konus 25</b>	<b>9 162 140</b>	<b>0,60 CHF</b>



**Kurzer Konus  
25 / 70 mm**

	Artikel-Nr.	VP exkl. MwSt.
<b>5 mm Sechskant</b>	<b>1 781 003</b>	<b>1,40 CHF</b>
<b>6 mm Sechskant</b>	<b>1 781 002</b>	<b>1,40 CHF</b>
<b>5 mm Vierkant</b>	<b>1 781 001</b>	<b>1,40 CHF</b>



**Kurzer Deckel zu  
Konus 25 / 70 mm**

	Artikel-Nr.	VP exkl. MwSt.
<b>Kurzer Deckel zu Konus 25</b>	<b>1 781 000</b>	<b>0,60 CHF</b>

## Zubehör

# Plissee, Jalousie und Raffrollo LV/LW 25



**Abschlussring  
zu CTS 25**

	Artikel-Nr.	VP exkl. MwSt.
<b>5 mm Sechskant</b>	<b>9 162 141</b>	<b>0,50 CHF</b>
<b>6 mm Sechskant</b>	<b>9 162 142</b>	<b>0,50 CHF</b>
<b>5 mm Vierkant</b>	<b>9 162 143</b>	<b>0,50 CHF</b>



**Lagerbock zu CTS 25**

	Artikel-Nr.	VP exkl. MwSt.
<b>Lagerbock zu CTS 25</b>	<b>9 162 139</b>	<b>1,00 CHF</b>

Zu Storenkanal Faber Minimatic und Softline



**Lagerbock zu CTS 25**

	Artikel-Nr.	VP exkl. MwSt.
<b>Lagerbock zu CTS 25</b>	<b>9 162 176</b>	<b>1,00 CHF</b>

Zu Storenkanal HD Ultimate 25 x 25 mm  
Weitere Lagerböcke auf Anfrage



**Laddergrips zu CTS 25  
Plombe für  
Leiterkordel**

	Artikel-Nr.	VP exkl. MwSt.
<b>Ladder grips zu CTS 25</b>	<b>9 163 292</b>	<b>0,10 CHF</b>

Zur Verbindung der Leiterkordel mit der Schlaufe, welche über die Kerbe des CTS 25 geführt wird



**Stopp-Ring**

	Artikel-Nr.	VP exkl. MwSt.
<b>5 mm Sechskant</b>	<b>9 162 258</b>	<b>1,20 CHF</b>
<b>6 mm Sechskant</b>	<b>9 162 257</b>	<b>1,20 CHF</b>
<b>5 mm Vierkant</b>	<b>9 162 257</b>	<b>1,20 CHF</b>



**Clipträger für  
Storenkanäle**

	Artikel-Nr.	VP exkl. MwSt.
<b>25 x 25 mm HD Ultimate</b>	<b>9 163 260</b>	<b>1,20 CHF</b>
<b>25 x 25 mm Faber</b>	<b>9 163 261</b>	<b>1,20 CHF</b>
<b>25 x 28 mm Faber</b>	<b>9 163 262</b>	<b>1,20 CHF</b>
<b>29 x 29 mm Perma</b>	<b>9 163 263</b>	<b>1,20 CHF</b>
<b>40 x 36 mm HD + Faber</b>	<b>9 163 265</b>	<b>1,20 CHF</b>
<b>40 x 40 mm Verosol</b>	<b>9 163 268</b>	<b>1,20 CHF</b>
<b>25 x 25 mm Schön</b>	<b>9 163 333</b>	<b>1,20 CHF</b>

Zu verwenden mit LV 25, LW 25 (je 2 Stk.), AMS 25 (1 Stk.), MS 25 (1 Stk.) und CD 25 (2 Stk.)

# Zubehör

## LT 28



Mitnehmer für LT 28  
28x0,7 mm und  
29x1,15 mm

Artikel-Nr. VP exkl. MwSt.

<b>Mitnehmer für LT 28</b>	<b>9 040 000</b>	<b>3,90 CHF</b>
----------------------------	------------------	-----------------



Alurohr

Artikel-Nr. VP exkl. MwSt.

<b>28x0,7 mm, 4 m</b>	<b>9 010 001</b>	<b>30,20 CHF</b>
-----------------------	------------------	------------------

<b>29x1,15 mm, 6 m</b>	<b>9 010 010</b>	<b>58,20 CHF</b>
------------------------	------------------	------------------



Toso und Silent Gliss  
Adaptionen-Kit

Artikel-Nr. VP exkl. MwSt.

<b>Toso und Silent Gliss Adaptionen-Kit</b>	<b>9 040 020</b>	<b>19,70 CHF</b>
---	------------------	------------------



Träger-Kit

Artikel-Nr. VP exkl. MwSt.

<b>Träger-Kit</b>	<b>9 013 508</b>	<b>auf Anfrage</b>
-------------------	------------------	--------------------

Antriebslager und Gegenlager mit Gleitlager



Walzenkapsel  
28x0,7 mm und  
29x1,15 mm

Artikel-Nr. VP exkl. MwSt.

<b>Walzenkapsel</b>	<b>9 013 933</b>	<b>1,90 CHF</b>
---------------------	------------------	-----------------

# CD 25 Handzuggetriebe

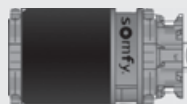

CD 25  
Handzuggetriebe

	Artikel-Nr.	VP exkl. MwSt.
<b>CD 25 1/4,8</b>	<b>9 163 900</b>	<b>12,80 CHF</b>
<b>CD 25 1/2,6</b>	<b>9 001 281</b>	<b>12,30 CHF</b>
<b>CD 25 1/1</b>	<b>9 163 906</b>	<b>10,80 CHF</b>

Handzuggetriebe mit integrierter Bremse für Horizontal-Jalousien, Plissees, Raffrollos usw. mit einfacher Handbedienung. Das CD 25 mit zwei verschiedenen Übersetzungen kann durch eine Schnur ( $\varnothing$  3 mm) oder eine Kette ( $\varnothing$  4,5 x 12 mm) angetrieben werden. Das Getriebe kann mit den passenden Adaptionen zu den Storenkanäle und Achsen von führenden Herstellern eingesetzt werden.



Schnur / Kettenrad  
zu CD 25

	Artikel-Nr.	VP exkl. MwSt.
<b>Schnur-, Kettenrad zu CD 25</b> Schnur: $\varnothing$ 3 mm, Kette: $\varnothing$ 4,5 x 12 mm	<b>9 163 910</b>	<b>1,00 CHF</b>
<b>Schnur-, Kettenrad zu CD 25</b> Schnur: $\varnothing$ 3 mm, Kette: $\varnothing$ 3 x 4 mm	<b>9 000 903</b>	<b>auf Anfrage</b>
<b>Schnur-, Kettenrad zu CD 25</b> Schnur: $\varnothing$ 3 mm, Kette: $\varnothing$ 4,5 x 6 mm	<b>9 001 552</b>	<b>auf Anfrage</b>



Schnur-Auslass Front  
zu CD 25

	Artikel-Nr.	VP exkl. MwSt.
<b>Weiss</b>	<b>9 163 920</b>	<b>1,30 CHF</b>
<b>Grau</b>	<b>9 163 924</b>	<b>1,30 CHF</b>

Passend für HD Ultimate und Basic, Faber Minimatic

# CD 25 Handzuggetriebe



Kettenführung  
Vertikal-Seite zu  
CD 25

	Artikel-Nr.	VP exkl. MwSt.
<b>Weiss, rechts und links</b>	<b>9 162 232</b>	<b>1,40 CHF</b>
<b>Schwarz, rechts und links</b>	<b>9 162 236</b>	<b>1,40 CHF</b>
<b>Grau, rechts und links</b>	<b>9 162 247</b>	<b>1,40 CHF</b>

Passend für HD Ultimate und Basic, Faber Minimatic



Deckel zu Ketten-  
führung Vertikal-Seite

	Artikel-Nr.	VP exkl. MwSt.
<b>Weiss, rechts und links</b>	<b>9 162 233</b>	<b>1,30 CHF</b>
<b>Schwarz, rechts und links</b>	<b>9 162 237</b>	<b>1,30 CHF</b>
<b>Grau, rechts und links</b>	<b>9 162 248</b>	<b>1,30 CHF</b>



Kettenführung  
Front-links zu CD 25

	Artikel-Nr.	VP exkl. MwSt.
<b>Weiss, links</b>	<b>9 709 814</b>	<b>1,40 CHF</b>
<b>Schwarz, links</b>	<b>9 709 836</b>	<b>1,40 CHF</b>
<b>Grau, links</b>	<b>9 709 875</b>	<b>1,40 CHF</b>

Passend für HD Ultimate und Basic, Faber Minimatic



Deckel zu  
Kettenführung  
Front-links

	Artikel-Nr.	VP exkl. MwSt.
<b>Weiss, links</b>	<b>9 709 813</b>	<b>1,40 CHF</b>
<b>Schwarz, links</b>	<b>9 709 835</b>	<b>1,40 CHF</b>
<b>Grau, links</b>	<b>9 709 874</b>	<b>1,40 CHF</b>

Passend für HD Ultimate und Basic, Faber Minimatic



Kettenführung  
Front-rechts zu CD 25

	Artikel-Nr.	VP exkl. MwSt.
<b>Weiss, rechts</b>	<b>9 709 812</b>	<b>1,40 CHF</b>
<b>Schwarz, rechts</b>	<b>9 709 834</b>	<b>1,40 CHF</b>
<b>Grau, rechts</b>	<b>9 709 873</b>	<b>1,40 CHF</b>

Passend für HD Ultimate und Basic, Faber Minimatic



Deckel zu  
Kettenführung  
Front-rechts

	Artikel-Nr.	VP exkl. MwSt.
<b>Weiss, rechts</b>	<b>9 709 811</b>	<b>1,40 CHF</b>
<b>Schwarz, rechts</b>	<b>9 709 833</b>	<b>1,40 CHF</b>
<b>Grau, rechts</b>	<b>9 709 872</b>	<b>1,40 CHF</b>

Passend für HD Ultimate und Basic, Faber Minimatic

Innen-  
sonnenschutz

# Zubehör Glydea® Ripple Fold System



Laufrolle  
Glydea Ripple fold  
7/8" - 48 mm

Artikel-Nr.	VP exkl. MwSt.
<b>1 780 901</b>	<b>auf Anfrage</b>

Faltenwurf 120%



Überzugsbügel gerade  
Glydea Ripple fold

Artikel-Nr.	VP exkl. MwSt.
<b>1 780 946</b>	<b>auf Anfrage</b>



Laufrolle  
Glydea Ripple fold  
1/8" - 54 mm

Artikel-Nr.	VP exkl. MwSt.
<b>1 780 902</b>	<b>auf Anfrage</b>

Faltenwurf 100%



Überzugsbügelset  
Stoss  
Glydea Ripple fold

Artikel-Nr.	VP exkl. MwSt.
<b>1 780 953</b>	<b>auf Anfrage</b>



Laufrolle  
Glydea Ripple fold  
3/8" - 60 mm

Artikel-Nr.	VP exkl. MwSt.
<b>1 780 903</b>	<b>auf Anfrage</b>

Faltenwurf 80%

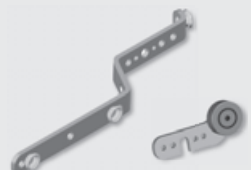

Überzugsbügelset  
abgewinkelt  
Glydea Ripple fold

Artikel-Nr.	VP exkl. MwSt.
<b>1 780 947</b>	<b>auf Anfrage</b>



Befestigungsband  
Glydea Ripple fold  
4 1/4 - 108 mm  
(91 m Rolle)

Artikel-Nr.	VP exkl. MwSt.
<b>1 782 301</b>	<b>auf Anfrage</b>

Artikel kann nur in Rollen à 91 m bezogen werden.



Endhaken  
Glydea Ripple fold

Artikel-Nr.	VP exkl. MwSt.
<b>1 780 905</b>	<b>auf Anfrage</b>

1 Stück pro Vorhang benötigt.  
Bei mittiger Öffnung 2 Stück benötigt.



# Zubehör elektrisch

## Glydea®



Glydea DCT 2,5 m  
Datenkabel weiss mit  
RJ12 Stecker

Artikel-Nr.	VP exkl. MwSt.
<b>9 015 443</b>	<b>17,00 CHF</b>



Glydea RJ9/RJ12  
Adapter

Artikel-Nr.	VP exkl. MwSt.
<b>9 014 068</b>	<b>auf Anfrage</b>

Wird benötigt um das Infrarotauge anzuschliessen (9 154 205).



Empfängermodul  
RTS 433 Glydea

Artikel-Nr.	VP exkl. MwSt.
<b>1 870 172</b>	<b>140,00 CHF</b>

Passend zu Glydea 35 DCT und Glydea 60e DCT.



Glydea DCT Splitter

Artikel-Nr.	VP exkl. MwSt.
<b>9 015 442</b>	<b>45,00 CHF</b>



RS485 Modul Glydea

Artikel-Nr.	VP exkl. MwSt.
<b>1 870 181</b>	<b>auf Anfrage</b>



Tandemmodul Glydea

Artikel-Nr.	VP exkl. MwSt.
<b>1 870 182</b>	<b>auf Anfrage</b>



Glydea DCT  
Einstelltool

Artikel-Nr.	VP exkl. MwSt.
<b>9 014 599</b>	<b>58,00 CHF</b>

Passend zu Glydea 35 DCT.



Glydea Infrarotauge

Artikel-Nr.	VP exkl. MwSt.
<b>9 154 205</b>	<b>70,80 CHF</b>

Kann unter Verwendung des Adapters 9 014 068 mit Glydea verbunden werden

Innen-  
sonnenschutz

# Zubehör Glydea®

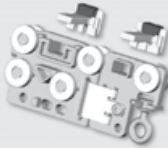

**Glydea  
Überzugswagen**

Artikel-Nr.	VP exkl. MwSt.
<b>1 780 890</b>	<b>18,00 CHF</b>



**Glydea  
Überzugswagen  
verstärkt**

Artikel-Nr.	VP exkl. MwSt.
<b>1 781 344</b>	<b>37,00 CHF</b>



**Glydea gerader Bügel  
GA 35**

Artikel-Nr.	VP exkl. MwSt.
<b>1 780 894</b>	<b>4,50 CHF</b>



**Glydea Überzugsbügel  
gerade verstärkt**

Artikel-Nr.	VP exkl. MwSt.
<b>1 781 416</b>	<b>9,50 CHF</b>



**Glydea Übergreifender  
Bügel GA 35**

Artikel-Nr.	VP exkl. MwSt.
<b>1 780 893</b>	<b>4,95 CHF</b>



**Glydea Überzugsset  
abgewinkelt verstärkt**

Artikel-Nr.	VP exkl. MwSt.
<b>1 781 417</b>	<b>29,40 CHF</b>



**Glydea Laufrolle GA**

Artikel-Nr.	VP exkl. MwSt.
<b>1 780 892</b>	<b>1,50 CHF</b>

Tragkraft max. 1,5 kg



**Glydea Laufrolle HP**

Artikel-Nr.	VP exkl. MwSt.
<b>1 781 415</b>	<b>2,40 CHF</b>

Tragkraft max. 1,5 kg

Innen-  
sonnenschutz

# Zubehör Glydea®



Glydea Up-side-down Umrüstkit

Artikel-Nr.	VP exkl. MwSt.
<b>1 780 908</b>	<b>auf Anfrage</b>

Wird mit Umlenkung 1 780 897 eingebaut.



Zahnriemen Glydea selbstschmierend

Artikel-Nr.	VP exkl. MwSt.
<b>1 782 084</b>	<b>auf Anfrage</b>

10 mm schwarz vorgefettet.  
Artikel kann nur in Rollen à 55 m bezogen werden.

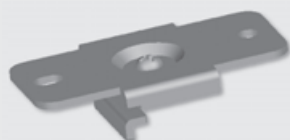

Glydea Deckenträger

Artikel-Nr.	VP exkl. MwSt.
<b>1 781 907</b>	<b>4,50 CHF</b>



Glydea Endhaken

Artikel-Nr.	VP exkl. MwSt.
<b>1 780 895</b>	<b>1,50 CHF</b>

1 Stück pro Vorhang benötigt.  
Bei mittiger Öffnung 2 Stück benötigt.



Glydea Umlenkung

Artikel-Nr.	VP exkl. MwSt.
<b>1 780 897</b>	<b>21,00 CHF</b>



Glydea Deckenträger

Artikel-Nr.	VP exkl. MwSt.
<b>1 780 907</b>	<b>4,50 CHF</b>



Glydea Umlenkung Motorseite

Artikel-Nr.	VP exkl. MwSt.
<b>1 780 945</b>	<b>21,00 CHF</b>



Glydea Spannhebel für Deckenmontage

Artikel-Nr.	VP exkl. MwSt.
<b>1 780 906</b>	<b>2,10 CHF</b>

Innen-  
sonnenschutz

# Zubehör Glydea®



Glydea Laufschiene  
5 m

Artikel-Nr.	VP exkl. MwSt.
<b>1 781 379</b>	<b>165,00 CHF</b>



Glydea Wandträger  
einstellbar

Artikel-Nr.	VP exkl. MwSt.
<b>1 780 909</b>	<b>9,50 CHF</b>



Glydea  
Schienenverbinder

Artikel-Nr.	VP exkl. MwSt.
<b>1 780 891</b>	<b>7,00 CHF</b>



Glydea Wandträger  
2 Schienen einstellbar

Artikel-Nr.	VP exkl. MwSt.
<b>1 780 910</b>	<b>11,60 CHF</b>



Glydea  
Schienenverbinder  
verstärkt

Artikel-Nr.	VP exkl. MwSt.
<b>1 782 316</b>	<b>auf Anfrage</b>



Glydea Abdeckung  
Motorunterseite

Artikel-Nr.	VP exkl. MwSt.
<b>9 015 579</b>	<b>auf Anfrage</b>



Glydea Stopper für  
Umlenkung

Artikel-Nr.	VP exkl. MwSt.
<b>1 780 954</b>	<b>2,80 CHF</b>



Glydea Abdeckung für  
Umlenkung „Pulley“

Artikel-Nr.	VP exkl. MwSt.
<b>1 780 898</b>	<b>auf Anfrage</b>

# Zubehör

## LT 30 (Roll Up WireFree™)

Es dürfen nur Aluminium-Wellen in Verbindung mit dem LT 30 eingesetzt werden.

Roll Up Adapter und  
Mitnehmer  
Shangri-La®  
38 mm

Artikel-Nr. VP exkl. MwSt.  
**9 013 486 auf Anfrage**

Kit bestehend aus: Adapter, Mitnehmer, Schraube,  
Unterlagsscheibe und Motorlager.



Roll Up Adapter und  
Mitnehmer  
Rollease®  
1,25' / 32 mm

Artikel-Nr. VP exkl. MwSt.  
**9 013 487 auf Anfrage**

Kit bestehend aus: Adapter, Mitnehmer, Schraube und  
Unterlagsscheibe. Motorlager muss separat bestellt werden.



Roll Up Adapter und  
Mitnehmer  
Rollease®  
1,5' / 38 mm

Artikel-Nr. VP exkl. MwSt.  
**9 013 488 auf Anfrage**

Kit bestehend aus: Adapter, Mitnehmer, Schraube und  
Unterlagsscheibe. Motorlager muss separat bestellt werden.



Roll Up Adapter und  
Mitnehmer  
Silhouette® II

Artikel-Nr. VP exkl. MwSt.  
**9 013 489 auf Anfrage**

Kit bestehend aus: Adapter, Mitnehmer, Schraube,  
Unterlagsscheibe und Motorlager.



Roll Up Adapter und  
Mitnehmer  
Louvolite®  
40 mm

Artikel-Nr. VP exkl. MwSt.  
**9 014 046 auf Anfrage**

Kit bestehend aus: Adapter, Mitnehmer, Schraube,  
Unterlagsscheibe und Motorlager.



Roll Up Adapter und  
Mitnehmer  
Hunter Douglas®  
31 mm

Artikel-Nr. VP exkl. MwSt.  
**9 013 935 auf Anfrage**

Kit bestehend aus: Adapter, Mitnehmer, Schraube und  
Unterlagsscheibe. Es wird kein Motorlager benötigt.



Roll Up Adapter und  
Mitnehmer  
Creation Baumann

Artikel-Nr. VP exkl. MwSt.  
**9 015 587 auf Anfrage**

Kit bestehend aus: Adapter, Mitnehmer, Schraube und  
Unterlagsscheibe.



Roll Up Adapter und  
Mitnehmer  
Hunter Douglas®  
37 mm

Artikel-Nr. VP exkl. MwSt.  
**9 013 936 auf Anfrage**

Kit bestehend aus: Adapter, Mitnehmer, Schraube und  
Unterlagsscheibe. Es wird kein Motorlager benötigt.

Innen-  
sonnenschutz



## Gefahrenwarnanlage



# Aktive Sicherheit für Ihr Zuhause

## Protexial io – Funk-Gefahrenwarnanlage

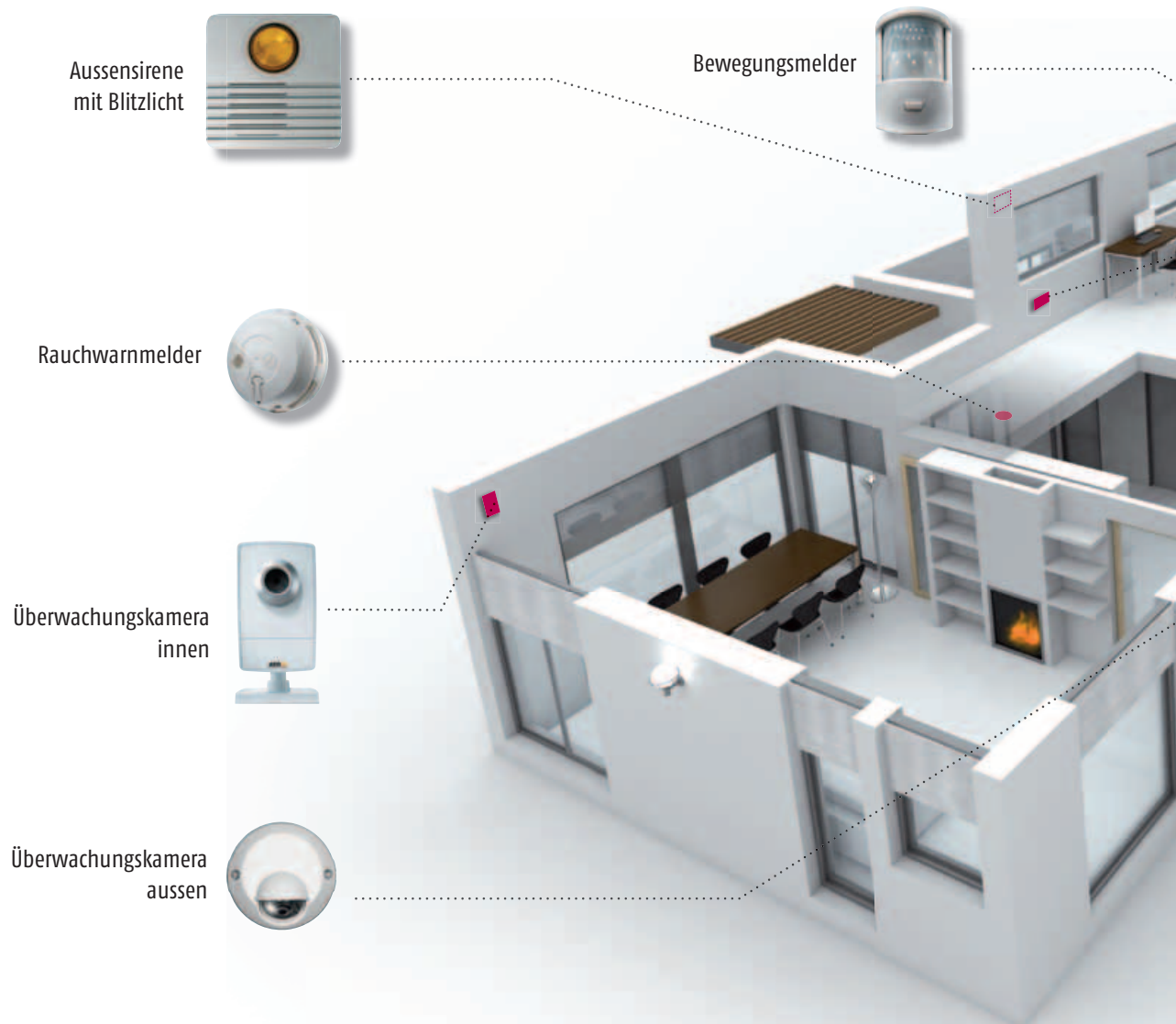

### Das Konzept der aktiven Sicherheit

Die Gefahrenwarnanlage Protexial io ist für zusätzlichen Komfort und mehr Sicherheit mit Somfy motorisierten und automatisierten Einrichtungen verbunden.

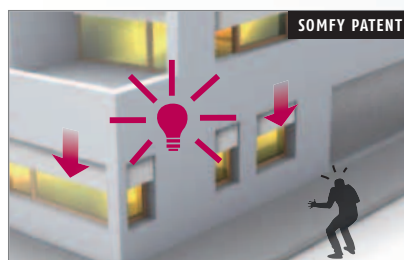

### ALARMELDUNG VOR DEM EINDRINGEN

Dank eines externen Bewegungsmelders wird die Anwesenheit eines Eindringlings bereits erkannt, bevor er das Haus betritt.

### Zwei Modi zur Auswahl:

**1.** Ein abschreckender „Vor-Alarm“-Modus, um den Eindringling abzuwehren, ohne die gesamte Nachbarschaft aufzuschrecken (Licht und Blitzlicht der Aussensirene werden ausgelöst, Rollläden schliessen sich).

**2.** Der „Vollalarm“-Modus. Der Alarm wird in maximaler Lautstärke ausgelöst und Sie werden über Festnetztelefon oder Mobilfunk informiert.



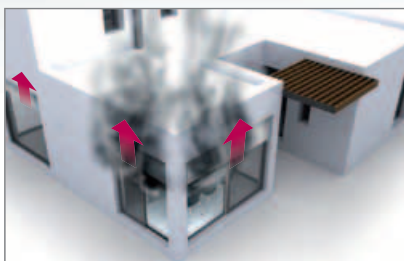
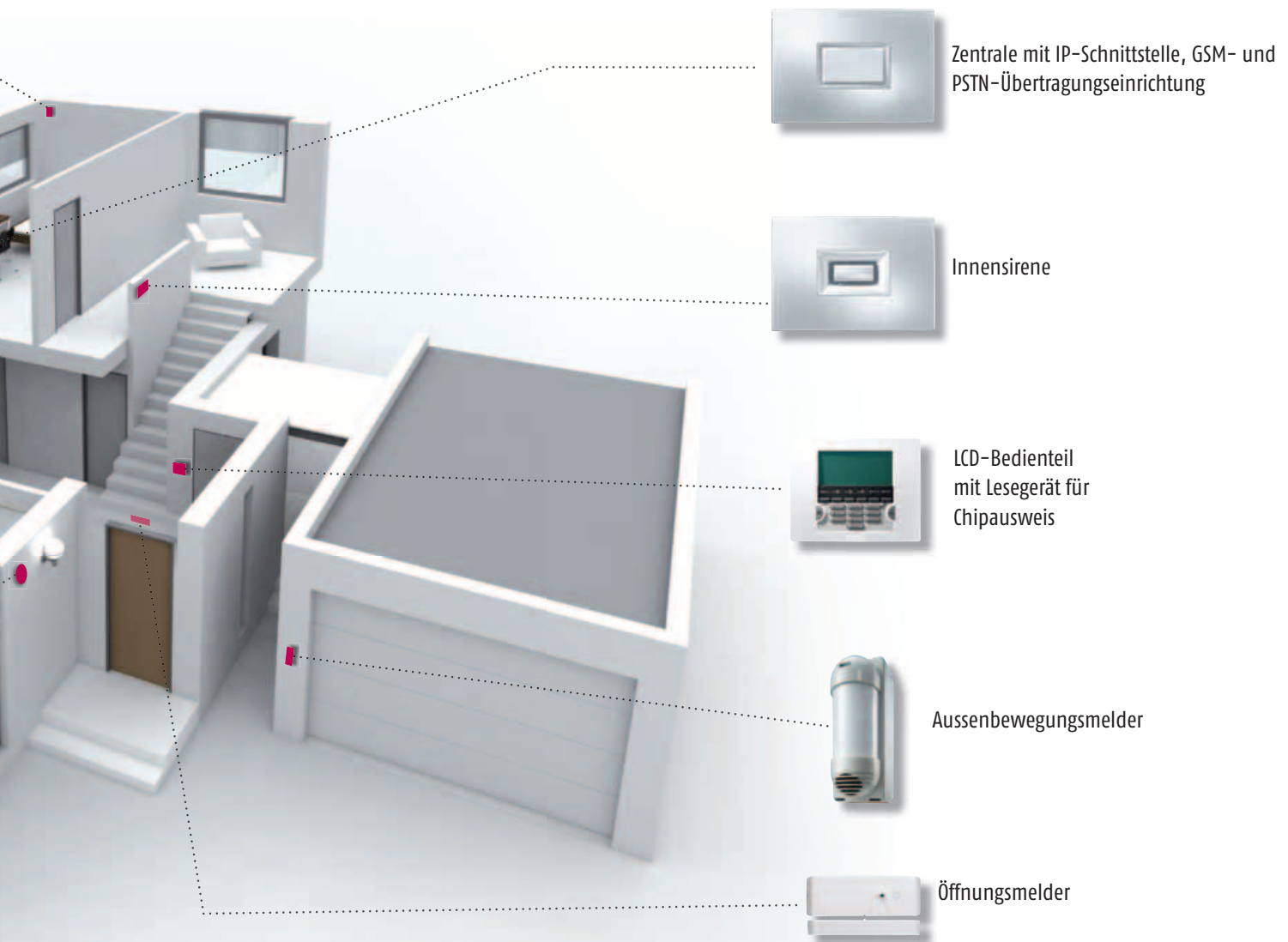

#### SCHNELLE EVAKUIERUNG IM BRANDFALL

Wenn Rauch erkannt wurde, öffnen sich sofort alle motorisierten Rollläden des Hauses, machen alle Eingänge zugänglich und erleichtern so eine Evakuierung.

#### FERNBEDIENUNG UND ÜBERWACHUNG

Prüfen Sie von unterwegs, ob Sie nichts vergessen haben und leiten Sie gegebenenfalls Massnahmen ein.

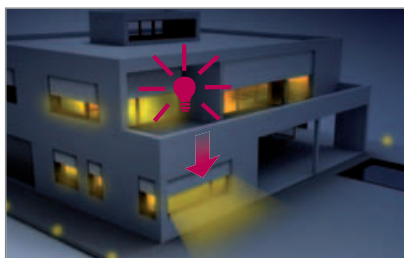

#### ANWESENHEITSSIMULATION

Wenn Sie nicht zu Hause sind, täuscht die Protexial io Ihre Anwesenheit vor. Sie schaltet das Licht ein und aus, die Rollläden werden zu vorher angegebenen Zeiten geöffnet und geschlossen. Diese Zeiten lassen sich auch für jeden Tag variieren.

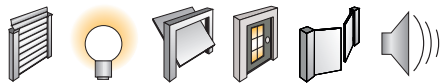

## Zentrale

# Protexial io Funk-Alarmzentrale



Funk-Alarmzentrale für den Einsatz in Wohnungen und Einfamilienhäuser.

### Produktvorteile

- 3 Teilbereiche/Zonen mit bis zu insgesamt 50 Systemkomponenten
- einfache Konfiguration über PC durch integrierte IP-Schnittstelle
- Alarmverifikation und Überwachung durch IP Kamera
- Speicherung der Alarmbilder auf einem externen gesicherten Server
- SMS-Benachrichtigung im Alarmfalle mit Link zum Server zum Abrufen der Alarmbilder
- Lokale Bedienung über externes LCD-Bedienteil mit integriertem Lesegerät für Chipausweis, diversen Funkhandsendern
- Bedienung aus der Ferne über gesicherte Internetverbindung über PC oder via Smartphone App (iOS, Android)
- Interaktion mit RTS- oder io-Produkten (Rollläden, Beleuchtung) über wählbare Szenarien z.B. bei Rauchererkennung oder Annäherung zum Haus
- Anwesenheitssimulation durch Steuerung von Rollläden und Beleuchtung

Die Funk-Gefahrenwarnanlage Protexial io warnt zuverlässig vor Einbruch, Feuer, Stromausfall und Wasser. Die integrierte IP-Schnittstelle ermöglicht eine einfache Konfiguration des Systems über Browser mit dem PC als auch die Bedienung über eine Smartphone App (iOS, Android). Vom Mobiltelefon per SMS können die Zentrale und die mit ihr verbundenen Rollläden und Beleuchtung gesteuert werden. Im Alarmfalle erfolgen die externen Meldungen über Sprachansage (PSTN) oder SMS (GSM). Bei angeschlossener IP-Kamera erfolgt die Zusendung einer SMS mit Link zu einem gesicherten Server zum Abrufen der Alarmbilder. Die IP-Kamera ermöglicht auch eine Überwachung aus der Ferne über gespeicherte Bilder oder per Videostreaming. Bei Rauchererkennung veranlasst die Protexial io das Öffnen der Rollläden für eine einfache Evakuierung der Wohnung. Die Rollläden werden geschlossen und die Beleuchtung eingeschaltet im Falle eines Einbruchversuchs oder einer Annäherung zum Haus. Eine integrierte Zeitschaltuhrfunktion ermöglicht die Anwesenheitssimulation durch Steuerung von Rollläden und Beleuchtung.

### Protexial io Funk-Alarmzentrale mit IP-Schnittstelle

Artikel-Nr. VP exkl. MwSt.

**1 875 046 742,80 CHF**

Lieferumfang: Zentrale mit integriertem IP-Interface, Batterien, Schrauben, Dübel

Siehe auch Seite 385.

### Technische Daten

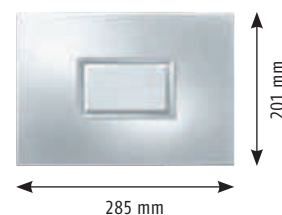

Funkfrequenzen:	433,42 MHz, 433,92 MHz, 868-870 MHz
Sabotageüberwachung:	gegen das Öffnen des Gehäuses gegen Wandabriss
Spannungsversorgung:	6 V DC
Batterietyp:	4x LR20 Alkaline
Batterielebensdauer:	bis zu 4 Jahre
Spannungsversorgung für IP-Interface & GSM-Modul:	5 V DC über Steckernetzteil
Betriebstemperatur:	+5 °C bis 40 °C
Abmessungen (BxHxT):	285 x 201 x 52 mm
Gewicht:	1150 g inkl. Batterien
Planungssymbol:	



# Aktivieren Funk-LCD-Bedienteil



Das LCD-Bedienteil zur Konfiguration und Bedienung der Funk-Alarmzentrale Protexial io.

## Produktvorteile

- Kabellose Montage
- Integriertes Lesegerät für Chipausweis
- Statusanzeige über LCD
- Direkte Steuerung von bis zu zwei RTS/ io-Anwendungen
- Spannungsversorgung über Batterien
- Batterielebensdauer von bis zu 4 Jahren

Das Funk-LCD-Bedienteil ist für die Konfiguration und Bedienung der Protexial io konzipiert. Per individuellem 4-stelligen PIN-Code können bis zu 3 Benutzer die Protexial io bedienen. Auch die Aktivierung und Deaktivierung per Chipausweis ist möglich. Es können mehrere Bedienteile in das Alarmsystem integriert werden. Neben der (De-)Aktivierung einzelner Teilbereiche oder des Gesamtbereichs können bis zu zwei RTS oder io Anwendungen, zum Beispiel das Garagentor und das Hoftor, direkt vom LCD-Bedienteil gesteuert werden. Meldungen auf dem LCD informieren über den Funktionszustand des Systems.

## Protexial Funk-LCD-Bedienteil mit Chipausweis

Artikel-Nr.	VP exkl. MwSt.
<b>1 875 051</b>	<b>351,30 CHF</b>

Lieferumfang: LCD-Bedienteil, Chipausweis, Batterien, Schrauben, Dübel

## Protexial Chipausweis-Set (2 Stck.)

Artikel-Nr.	VP exkl. MwSt.
<b>1 875 067</b>	<b>24,00 CHF</b>

Lieferumfang: 2 x Chipausweis

## Technische Daten

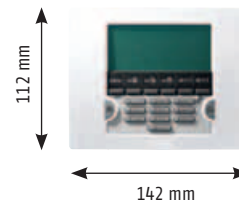

Statusanzeige	ja, über LCD
Funkfrequenz:	433,42 MHz und 433,92 MHz
Sabotageüberwachung:	gegen das Öffnen des Gehäuses gegen Wandabriss
Spannungsversorgung:	6 V DC
Batterietyp:	4 x LR03 Alkaline
Batterielebensdauer:	bis zu 4 Jahre
Betriebstemperatur:	+5 °C bis 40 °C
Abmessungen (BxHxT):	142 x 112 x 21 mm (LCD-Bedienteil) 35 x 29 x 7 mm (Chipausweis)
Gewicht:	220 g inkl. Batterien
Planungssymbol:	

## Installationsbeispiel

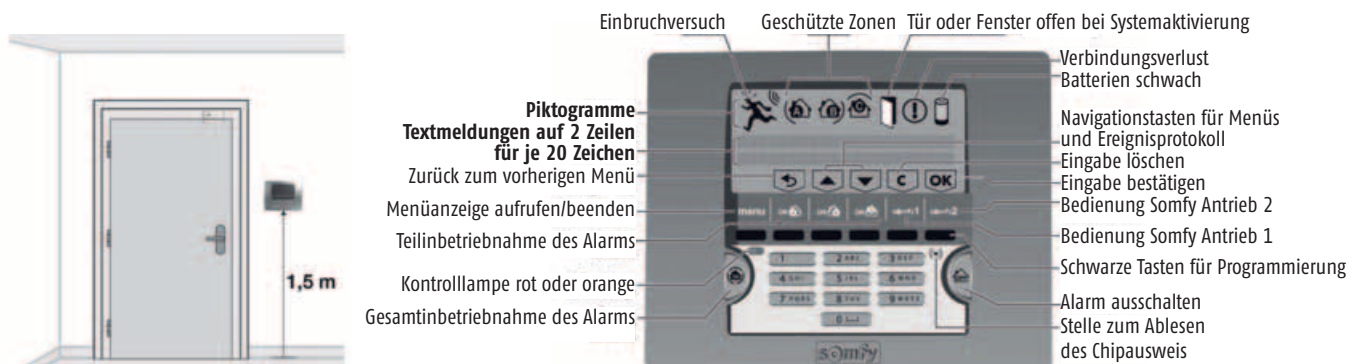



# Aktivieren Funk-Bedienteil



Das Bedienteil zur De-/Aktivierung der Funk-Alarmzentrale Protexial io von einem zweiten Zugang.

## Produktvorteile

- Kabellose Montage
- Bedienung über 4-stelligen PIN-Code
- Teil- oder Gesamtbereichs(de-)aktivierung
- Spannungsversorgung über Batterien
- Batterielebensdauer von bis zu 4 Jahren

Das Funk-Bedienteil ist für die Bedienung der Protexial io von einem separaten Zweiteingang konzipiert. Per individuellem 4-stelligen PIN-Code können bis zu 3 individuelle Benutzer die (De-)aktivierung einzelner Teilbereiche oder des Gesamtbereichs durchführen.

## Protexial Funk-Bedienteil, alphanumerisch

Artikel-Nr. VP exkl. MwSt.

**1 875 063 162,70 CHF**

Lieferumfang: Bedienteil, Batterien, Schrauben, Dübel

## Technische Daten

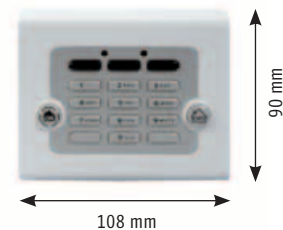

Statusanzeige	nein
Funkfrequenz:	433,42 MHz und 433,92 MHz
Sabotageüberwachung:	gegen das Öffnen des Gehäuses gegen Wandabriss
Spannungsversorgung:	6 V DC
Batterietyp:	4 x LR03 Alkaline
Batterielebensdauer:	bis zu 4 Jahre
Betriebstemperatur:	+5 °C bis 40 °C
Abmessungen (BxHxT):	108 x 90 x 16 mm
Gewicht:	140 g inkl. Batterien
Planungssymbol:	

## Installationsbeispiel

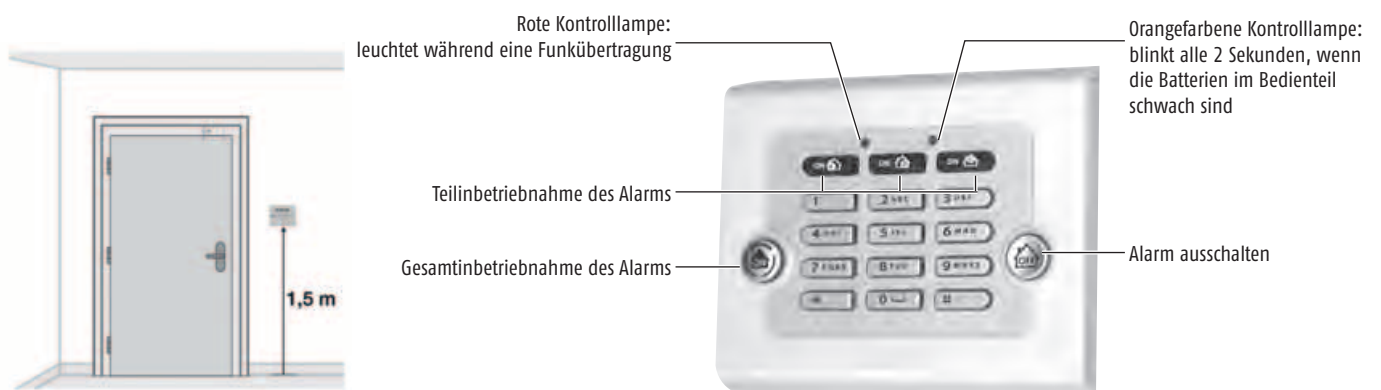

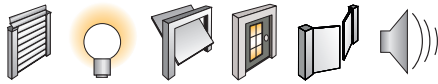

## Aktivieren

# Funkhandsender Multifunktion Alarm / io



Funkhandsender zur (De-)aktivierung der Protexial io und Steuerung von bis zu zwei io-Produkten.

### Produktvorteile

- Aktivierung / Deaktivierung des Gesamtbereichs
- Steuerung von zwei weiteren io-Produkten (Garagentor, Hoftor, Licht, etc.)
- Akustische und optische Rückmeldung zur Kontrolle der Empfänger
- Zentraler Schliessbefehl mit Geasamtbereichsaktivierung der Protexial io

Mit dem Funkhandsender Multifunktion Alarm / io wird die Protexial io im Gesamtbereich aktiviert und deaktiviert und ein oder zwei io-Produkte, zum Beispiel Hoftor- und Garagentor, gesteuert. Über die „Home-Taste“ erfolgt ein zentraler Schliessbefehl einschliesslich einer Gesamtaktivierung der Protexial io. Eine STOPP-Funktion aller Empfänger ist über nur eine Taste möglich. Dank akustischer und optischer Rückmeldung hat man die Gewissheit, dass der Befehl ausgeführt wurde.

## Protexial Funkhandsender Multifunktion Alarm / io

Artikel-Nr.	VP exkl. MwSt.
<b>1 875 044</b>	<b>141,70 CHF</b>

Lieferumfang: Funkhandsender, Batterie

### Technische Daten



Funkfrequenz:	868-870 MHz
Spannungsversorgung:	1,5 V DC
Batterietyp:	1 x LR03 Alkaline
Betriebstemperatur:	-20 °C bis 60 °C
Abmessungen (BxHxT):	40 x 80 x 18 mm
Gewicht:	45 g inkl. Batterie

### Anwendungsbeispiel





## Aktivieren

# Funkhandsender Multifunktion Alarm / RTS



Mit dem Funkhandsender Multifunktion Alarm / RTS wird die gesamte Alarmanlage aktiviert und deaktiviert und es können zwei RTS Antriebe bzw. Empfänger gesteuert werden.

### Produktvorteile

- Aktivierung / Deaktivierung des Gesamtbereichs
- Steuerung von zwei weiteren RTS-Produkten (Garagentor, Hoftor, Licht, etc.)
- mit Panikfunktion

Mit dem Funkhandsender Multifunktion Alarm / RTS wird die Protexial io im Gesamtbereich aktiviert und deaktiviert und ein oder zwei RTS-Produkte, zum Beispiel Hoftor- und Garagentor, gesteuert. Der Funkhandsender verfügt über eine elektronische Tastensperre zum Schutz vor ungewolltem Betätigen und einen Sperrcode zum Schutz gegen Diebstahl.

### Protexial Funkhandsender Multifunktion Alarm / RTS

Artikel-Nr. VP exkl. MwSt.

**1 875 066 107,40 CHF**

Lieferumfang: Funkhandsender, Batterie; Farbclips

### Technische Daten



Funkfrequenz:	433,42 MHz und 433,92 MHz
Spannungsversorgung:	3 V DC
Batterietyp:	1 x CR2032 Lithium
Betriebstemperatur:	-20 °C bis 60 °C
Abmessungen (BxHxT):	42 x 84 x 14 mm
Gewicht:	34 g inkl. Batterie

### Anwendungsbeispiel





# Aktivieren

## Funkhandsender Alarm



Funkhandsender E/A



Funkhandsender E/A/Z

Mit diesen Funkhandsendern wird die Alarmanlage in Teilbereichen oder gesamt aktiviert und deaktiviert.

### Produktvorteile

- (De-)Aktivieren von Teilbereichen und / oder Gesamtbereich
- Bedienung von ausserhalb des Hauses
- Panikfunktion
- Akustische und optische Rückmeldung zur Kontrolle der Empfänger

Der Protexial Funkhandsender E/A (de-)aktiviert die Alarmzentrale im Gesamtbereich von überall innerhalb und ausserhalb des Hauses oder Wohnung. Durch längeres Drücken der Taste "ON" ermöglicht sie bei Notfällen das Auslösen einer definierten Panikfunktion („stiller oder lauter Alarm“).

Der Funkhandsender E/A/Z (de-)aktiviert die Alarmzentrale in Teilbereichen oder gesamt. Durch längeres Drücken der Taste "ON" ermöglicht auch sie bei Notfällen das Auslösen einer definierten Panikfunktion („stiller oder lauter Alarm“).

### Protexial Funkhandsender E/A

Artikel-Nr. VP exkl. MwSt.

**1 875 064 74,60 CHF**

Lieferumfang: Funkhandsender, Batterie, Öse für Schlüsselbund

### Protexial Funkhandsender E/A/Z

Artikel-Nr. VP exkl. MwSt.

**1 875 065 98,50 CHF**

Lieferumfang: Funkhandsender, Batterie, Öse für Schlüsselbund

### Technische Daten



Funkfrequenz:	433,42 MHz und 433,92 MHz
Spannungsversorgung:	3 V DC
Batterietyp:	1 x CR2430 Lithium
Betriebstemperatur:	-20 °C bis 60 °C
Abmessungen (BxHxT):	35 x 75 x 14 mm
Gewicht:	25 g inkl. Batterie

### Anwendungsbeispiel





# Alarmieren

## PSTN-Übertragungseinrichtung



Für die Übertragung von Sprachmeldungen und die Steuerung über das Festnetztelefon.

### Produktvorteile

- in Zentrale integriertes Modul, einfach und schnell nachrüstbar
- Sprachmeldungen an bis zu vier Rufnummern
- De-/Aktivierung der Zentrale
- Steuerung von Rollläden und Beleuchtung

Das PSTN-Modul überträgt Sprachmeldungen über das Telefonfestnetz an bis zu vier Rufnummern. Es ermöglicht aus der Ferne die Aktivierung und Deaktivierung der Zentrale und die Steuerung von Rollläden und Beleuchtung.

### Protexial PSTN-Modul

Artikel-Nr.	VP exkl. MwSt.
-------------	----------------

<b>1 875 072</b>	<b>158,40 CHF</b>
------------------	-------------------

Lieferumfang: PSTN-Modul, Telefonkabel

### Technische Daten

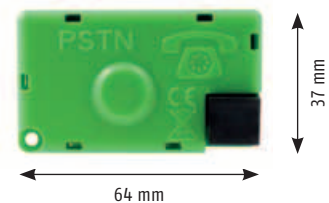

Kommunikation:	Festnetztelefonie
Anschluss:	RJ11 Telefonbuchse
Betriebstemperatur:	+5 °C bis 40 °C
Abmessungen (BxHxT):	64 x 37 x 18 mm
Gewicht:	60 g (inkl. Telefonkabel)
Planungssymbol:	<b>FG</b>

### Installationsweise

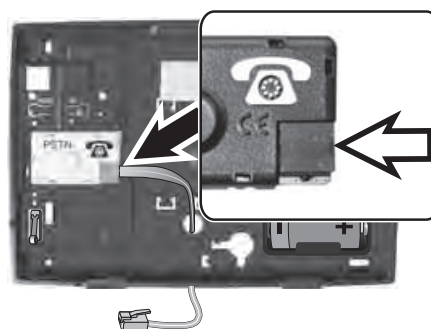





# Alarmieren

## GSM-Übertragungseinrichtung

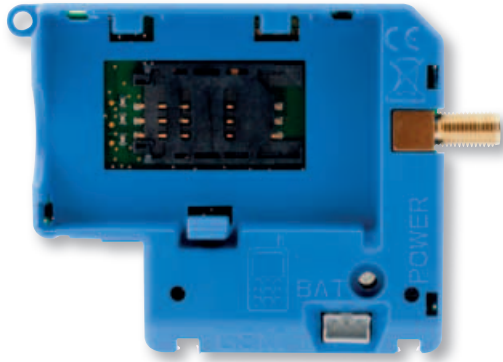

Für die Übertragung von Alarmmeldungen und die Steuerung per SMS über das Mobilfunknetz.

### Produktvorteile

- in Zentrale integriertes Modul, einfach und schnell nachrüstbar
- SMS-Alarmierung an bis zu vier Rufnummern
- De-/Aktivierung der Zentrale per SMS mit Bestätigungs-SMS
- Steuerung von Rollläden und Beleuchtung per SMS
- bei Stromausfall noch 3 Monate betriebsbereit über integrierten Akku
- ideal für Wohnungen und Häuser ohne Telefonanschluss

Das GSM-Modul überträgt SMS-Alarmmeldungen über das Mobilfunknetz an bis zu vier Rufnummern. Es ermöglicht aus der Ferne per SMS die Aktivierung und Deaktivierung der Zentrale und die Steuerung von Rollläden und Beleuchtung. Die (De-)Aktivierung der Zentrale wird per SMS bestätigt. Die Protexial io kann somit auch in Gebäuden ohne Telefonanschluss wie z.B. Ferienwohnungen eingesetzt werden. Bei einem Stromausfall erfolgt die Spannungsversorgung über einen integrierten Akku. So können noch bis zu 3 Monate Alarmmeldungen abgesetzt werden.

### Protexial GSM-Modul

Artikel-Nr.	VP exkl. MwSt.
<b>2 401 085</b>	<b>359,90 CHF</b>

Lieferumfang: GSM-Modul, Akku, GSM-Antenne

### Technische Daten

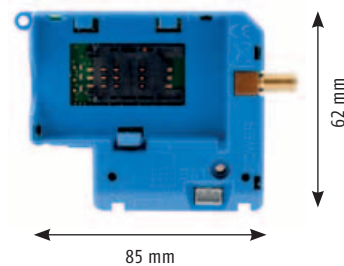

Kommunikation:	GSM Standard
Funkfrequenz:	900 / 1800 MHz
Anschluss:	Antennenbuchse für GSM-Antenne
Betriebstemperatur:	+5 °C bis 40 °C
Abmessungen (BxHxT):	85 x 62 x 29 mm
Gewicht:	115 g (inkl. Akku und GSM-Antenne)
Planungssymbol:	<b>FG</b>

### Installationsweise





## Kontrollieren

# IP WiFi Kamera M1011-W



IP WiFi Kamera zur Alarmverifikation und Überwachung.

### Produktvorteile

- Einfache und flexible Installation
- Nutzung zur Alarmverifikation und zur Überwachung
- LAN oder WLAN Anbindung zum Netzwerk
- bis zu vier IP-Kameras können genutzt werden

Die IP-Kamera eignet sich für die Überwachung von Räumen in Wohnungen und Häusern. In Verbindung mit der Protexial io Zentrale mit Internetzugang bietet sie folgende Möglichkeiten:

- die Aufnahme einer Fotoserie (2 Minuten lang) bei Auslösung eines Alarms (Alarmverifikation) oder
- die Aufnahme einer Fotoserie (2 Minuten lang, ohne Alarm) zur Raumüberwachung, z. B. als Hilfe für die Beaufsichtigung hilfsbedürftiger Personen oder Kindern, die sich im Haus aufhalten.
- Videostreaming auf PC oder Smartphone

Die Verbindung zum Netzwerk erfolgt kabellos (WLAN) oder kabelgebunden (LAN). Die aufgenommenen Bilder werden auf einen gesicherten externen Server abgelegt. Mit dem Auslösen eines Alarms wird neben der Benachrichtigung per SMS über eine weitere SMS ein Link zum Server für den direkten Zugriff auf die Alarmbilder bereitgestellt. Der Abruf der gespeicherten Bilder ist auch über eine App (iOS, Android) möglich.

## Protexial IP WiFi Kamera M1011-W

Artikel-Nr. VP exkl. MwSt.

**1 875 053 430,40 CHF**

Lieferumfang: IP-Kamera, Halterung für die Wand- oder Deckenmontage, Verlängerung für die Halterung, Klammer für die Regalbefestigung, Ethernet-Netzwerkkabel, Steckernetzteil, Kabelbinder, Schrauben, Dübel

### Technische Daten



Bildsensor:	1/4" RGB CMOS, progressive Abtastung
Auflösung:	640 x 480
Objektiv:	4,4 mm; F2,0, feste Blende, fester Fokus
Horizontaler Sichtwinkel:	47°
Lichtempfindlichkeit:	1 - 10.000 Lux
Spannungsversorgung:	5 V DC (über Steckernetzteil)
Betriebstemperatur:	0 °C bis 40 °C
Abmessungen (BxHxT):	59 x 95 x 39 mm (Kamera ohne Befestigung)
Gewicht:	94 g (Kamera ohne Befestigung)
Planungssymbol:	



# Kontrollieren

## IP Kamera M3113-VE

Erhältlich ab  
**1. Quartal**  
2013

**NEU**



### Protexial IP Kamera M3113-VE

Artikel-Nr.	VP exkl. MwSt.
<b>1 875 080</b>	<b>auf Anfrage</b>

Lieferumfang: IP-Kamera, Objektivwerkzeug, Werkzeug für obere Abdeckung, Bohrungsschablone, Montageadapter

IP Kamera zur Überwachung von Ausseneingangsbereichen.

### Produktvorteile

- Einfache und schnelle Installation
- für die Überwachung von Gebäudeeingängen
- Wetter- und Vandalismusschutz

Diese IP-Kamera mit hervorragender Bildqualität wird neben Gebäudeeingängen angebracht. Sie ist für eine schnelle und einfache Installation ausgelegt.

Das UV-beständige Gehäuse mit Wetterschutz schützt die Kamera vor Umwelteinflüssen. Die Kamera ist vandalismusgeschützt und erkennt Manipulationsversuche. Die Verbindung zum Netzwerk erfolgt kabelgebunden für die Bildübertragung und Spannungsversorgung der Kamera (POE).

In Verbindung mit der Protexial io Zentrale mit Internetzugang bietet sie folgende Möglichkeiten:

- die Aufnahme einer Fotoserie (2 Minuten lang) bei Auslösung eines Alarms (Alarmverifikation) oder
- die Aufnahme einer Fotoserie (2 Minuten lang, ohne Alarm) zur Raumüberwachung, z. B. als Hilfe für die Beaufsichtigung hilfsbedürftiger Personen oder Kindern, die sich im Haus aufhalten.
- nur ein Kabel für Stromversorgung und Bildübertragung
- bis zu vier IP-Kameras können genutzt werden
- Videostreaming auf PC oder Smartphone

### Technische Daten

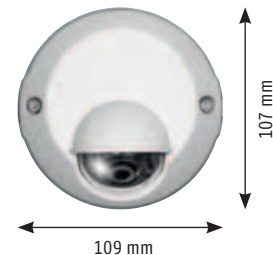

Bildsensor:	1/4" RGB CMOS, progressive Abtastung
Auflösung:	800 x 600
Objektiv:	2,9 mm, F 2,0 feste Blende, fester Fokus
Horizontaler Sichtwinkel:	66°
Lichtempfindlichkeit:	1 - 100.000 Lux
Spannungsversorgung:	Power over Ethernet IEEE 802.3af Klasse 1
Schutzart:	IP66
Betriebstemperatur:	-20 °C bis 50 °C
Abmessungen (DxT):	107 x 58 mm
Gewicht:	330 g
Planungssymbol:	

### Installationsbeispiel





## Alarmieren

# Funk-Innensirene

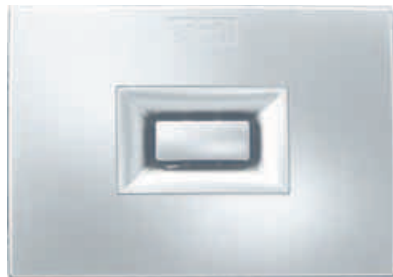

Die Funk-Innensirene dient der Abschreckung und Alarmierung.

### Produktvorteile

- Kabellose Montage
- Lautstarker Signalgeber (112dB) für den Innenbereich
- Zur Abschreckung und/oder zur zusätzlichen akustischen Bestätigung ausgeführter Befehle
- Spannungsversorgung über Batterien
- Lebensdauer der Batterien bis zu 4 Jahre

Die Funk-Innensirene ist ein akustischer Signalgeber und unterstützt im Alarmfall, mit einem Signalton von 112 dB, die Funk-Aussensirene und die Zentrale. Sie dient ferner der akustischen Bestätigung bei der Steuerung der Zentrale, zum Beispiel bei der Scharf-/Unscharfschaltung. Bei einer Grundfläche von über 100 m<sup>2</sup> oder einem Wohnbereich mit mehreren Etagen wird eine zweite Sirene dringend empfohlen.

### Protexial Funk-Innensirene

Artikel-Nr. VP exkl. MwSt.

**1 875 029 367,10 CHF**

Lieferumfang: Funk-Innensirene, Batterien, Schrauben, Dübel

### Technische Daten

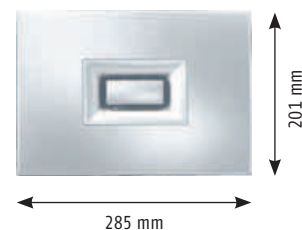

Schalldruck:	112dB
Funkfrequenz:	433,42 MHz und 433,92 MHz
Sabotageüberwachung:	gegen das Öffnen des Gehäuses gegen Wandabriss
Abdeckungsbereich:	~100 m <sup>2</sup>
Spannungsversorgung:	6 V DC
Batterietyp:	4 x LR20 Alkaline
Batterielebensdauer:	bis zu 4 Jahre
Betriebstemperatur:	+5 °C bis 40 °C
Abmessungen (BxHxT):	285 x 201 x 52 mm
Gewicht:	1250 g inkl. Batterien
Planungssymbol:	



# Alarmieren

## Funk-Aussensirene



Die Funk-Aussensirene mit Blitzlicht dient der optischen und akustischen Abschreckung und Alarmierung.

### Produktvorteile

- Kabellose Montage
- Lautstarker Signalgeber (108dB) für den Aussenbereich
- Zur Abschreckung von Einbrechern, zur Alarmierung/Warnung der Nachbarschaft
- Getrennte Ansteuerung von Blitzlicht und Sirene
- Spannungsversorgung über Batterien
- Lebensdauer der Batterien bis zu 4 Jahre

Die Funk-Aussensirene ist dafür bestimmt, Einbrecher abzuschrecken und die Nachbarschaft zu alarmieren. Sie ist gegen Regen, Kondensation und Feuchtigkeit geschützt. Über einen Deckelkontakt und Abrisskontakt ist die Funk-Aussensirene sabotagegeschützt. Bei einer Sabotage alarmiert sie automatisch und leitet die Sabotagemeldung an die Zentrale.

Zusätzlich zur akustischen erfolgt eine optische Alarmierung durch ein oranges Blitzlicht. Blitzlicht und Sirene werden getrennt angesteuert. Die Funk-Aussensirene wird ausgelöst, wenn eine Alarmmeldung von einem der Melder gegeben wurde und die Zentrale auf Überwachung geschaltet ist.

### Protexial Funk-Außensirene



Artikel-Nr. VP exkl. MwSt.

**1 875 068 431,90 CHF**

Lieferumfang: Funk-Aussensirene, Batterien, Schrauben, Dübel

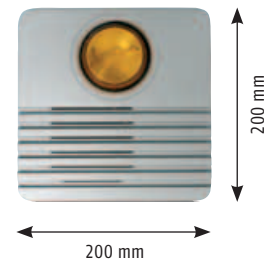
### Technische Daten



Schalldruck:	108dB
Funkfrequenz:	433,42 MHz und 433,92 MHz
Sabotageüberwachung:	gegen das Öffnen des Gehäuses gegen Wandabriss
Spannungsversorgung:	6 V DC
Batterietyp:	4 x LR20 Alkaline
Batterielebensdauer:	bis zu 4 Jahre
Betriebstemperatur:	-25 °C bis 50 °C
Abmessungen (BxHxT):	200 x 200 x 90 mm
Gewicht:	1800 g inkl. Batterien
Planungssymbol:	 



# Melden

## Funk-Bewegungsmelder



Funk-Bewegungsmelder für die Überwachung von Innenbereichen.

### Produktvorteile

- Kabellose Montage
- Wand- und Eckmontage
- Batterielebensdauer von 4 Jahren
- Erfassungswinkel von 90° mit einer Erfassungsreichweite von 10 m

Der Protexial Funk-Bewegungsmelder dient zur Überwachung innerhalb eines Hauses, eines Zimmers oder Raums. Er detektiert Körperwärme, die sich innerhalb seines Sichtfeldes bewegt. Beim Feststellen einer Bewegung sendet der Bewegungsmelder ein Signal an die Alarmzentrale, die einen Alarm auslöst. Der Erfassungswinkel des Funk-Bewegungsmelders beträgt 90 Grad, seine Erfassungsreichweite liegt bei bis zu 10 Meter– je nach Montagehöhe.

Der optimale Montageort des Funk-Bewegungsmelders ist direkt an der Wand, bis zu 2,3 Meter über dem Boden, in einer Ecke des Raumes. Für die Montage ungeeignet sind alle Stellen gegenüber von einem Fenster oder von Wärmequellen (z. B. Heizung, Radiator, Wärmewandler). Die Montage des Funk-Bewegungsmelders sollte ebenfalls nicht in die unmittelbare Nähe von Stromleitungen, Gasleitungen oder elektronischen Geräten (z.B. ein Faxgerät), die bei längerem Betrieb Wärme erzeugen, erfolgen.

### Installationsbeispiel



### Protexial Funk-Bewegungsmelder

Artikel-Nr. VP exkl. MwSt.

**1 875 003 187,20 CHF**

Lieferumfang: Funk-Bewegungsmelder, Batterien, Schrauben, Dübel

### Technische Daten

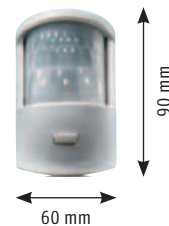

Detektionsverfahren:	Wärmeerkennung
Funkfrequenz:	433,42 MHz und 433,92 MHz
Sabotageüberwachung:	gegen das Öffnen des Gehäuses
Erfassungswinkel:	90°
Erfassungsreichweite:	10 m
Spannungsversorgung:	3 V DC
Batterietyp:	2 x LR6 Alkaline
Batterielebensdauer:	bis zu 4 Jahre
Betriebstemperatur:	+5 °C bis 40 °C
Abmessungen (BxHxT):	60 x 90 x 65 mm
Gewicht:	112 g inkl. Batterie
Planungssymbol:	



## Melden

# Funk-Bewegungsmelder – Haushalt mit grossem Hund



Funk-Bewegungsmelder für die Überwachung von Innenbereichen bei Haushalten mit grossem Hund.

### Produktvorteile

- Kabellose Montage
- Wandmontage
- Batterielebensdauer von 4 Jahren
- Erfassungswinkel von 110° mit einer Erfassungsreichweite von 12 m
- Überwachung auch bei Hundehaltung

Der Protexial Funk-Bewegungsmelder für Haushalte mit grossem Hund dient zur Überwachung innerhalb eines Hauses, eines Zimmers oder Raums. Er detektiert Körperwärme oberhalb der Montagehöhe, die sich innerhalb seines Sichtfeldes bewegt. Beim Feststellen einer Bewegung sendet der Bewegungsmelder ein Signal an die Alarmzentrale, die einen Alarm auslöst. Der Erfassungswinkel des Funk-Bewegungsmelders beträgt 110 Grad, seine Erfassungsreichweite liegt bei bis zu 12 Meter – je nach Montagehöhe. Der optimale Montageort des Funk-Bewegungsmelders ist direkt an der Wand, 1,2 Meter über dem Boden. Für die Montage ungeeignet sind alle Stellen gegenüber von einem Fenster oder von Wärmequellen (z. B. Heizung, Radiator, Wärmewandler). Die Montage des Funk-Bewegungsmelder sollte ebenfalls nicht in die unmittelbare Nähe von Stromleitungen, Gasleitungen oder elektronischen Geräten (z.B. ein Faxgerät), die bei längerem Betrieb Wärme erzeugen, erfolgen.

### Installationsbeispiel

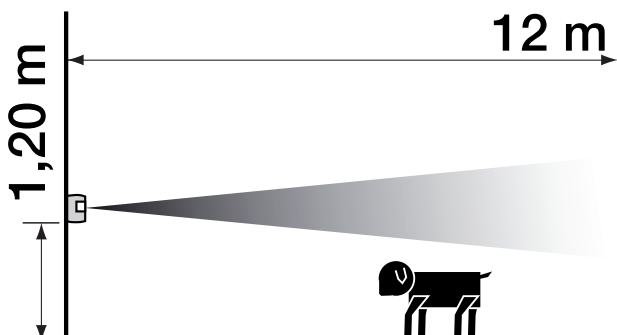

### Protexial Funk-Bewegungsmelder – Haushalt mit grossem Hund

Artikel-Nr. VP exkl. MwSt.

**1 875 004 230,30 CHF**

Lieferumfang: Funk-Bewegungsmelder, Batterien, Schrauben, Dübel

### Technische Daten

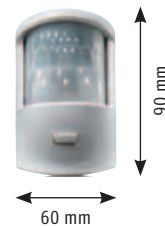

Detektionsverfahren:	Wärmeerkennung
Funkfrequenz:	433,42 MHz und 433,92 MHz
Sabotageüberwachung:	gegen das Öffnen des Gehäuses
Erfassungswinkel:	110°
Erfassungsreichweite:	12 m
Spannungsversorgung:	3 V DC
Batterietyp:	2 x LR6 Alkaline
Batterielebensdauer:	bis zu 4 Jahre
Betriebstemperatur:	+5 °C bis 40 °C
Abmessungen (BxHxT):	60 x 90 x 65 mm
Gewicht:	112 g inkl. Batterie
Planungssymbol:	

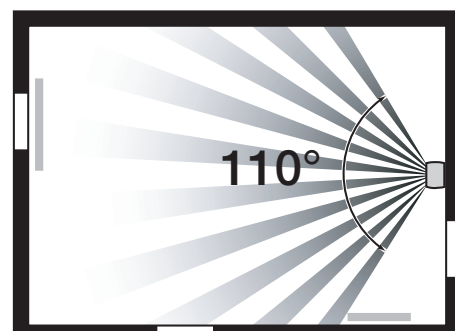



## Melden

# Funk-Bewegungsmelder mit Kleintierausblendung



Funk-Bewegungsmelder für die Überwachung von Innenbereichen bei Haushalten mit kleinen Haustieren (Katzen, Hunde < 40 cm).

### Produktvorteile

- Kabellose Montage
- Wand- und Eckmontage
- Batterielebensdauer von 3 Jahren
- Erfassungswinkel von 85° mit einer Erfassungsreichweite von 12 m
- Überwachung auch bei Kleintierhaltung

Der Protexial Funk-Bewegungsmelder mit Kleintierausblendung dient zur Überwachung innerhalb eines Hauses, eines Zimmers oder Raums. Er detektiert Körperwärme, die sich innerhalb seines Sichtfeldes bewegt. Beim Feststellen einer Bewegung sendet der Funk-Bewegungsmelder ein Signal an die Alarmzentrale, die einen Alarm auslöst. Die Körperwärme von Kleintieren wird vom Funk-Bewegungsmelder erkannt, es erfolgt jedoch keine Meldung zur Alarmzentrale. Der Erfassungswinkel des Funk-Bewegungsmelders beträgt 85 Grad, seine Erfassungsreichweite liegt bei bis zu 12 Meter– je nach Montagehöhe. Der optimale Montageort des Funk-Bewegungsmelders ist direkt an der Wand, bis zu 2,4 Meter über dem Boden, in einer Ecke des Raumes. Für die Montage ungeeignet sind alle Stellen gegenüber von einem Fenster oder von Wärmequellen (z. B. Heizung, Radiator, Wärmewandler). Die Montage des Funk-Bewegungsmelders sollte ebenfalls nicht in die unmittelbare Nähe von Stromleitungen, Gasleitungen oder elektronischen Geräten (z.B. ein Faxgerät), die bei längerem Betrieb Wärme erzeugen, erfolgen.

### Installationsbeispiel

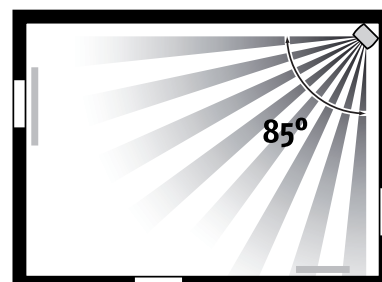

### Protexial Funk-Bewegungsmelder mit Kleintierausblendung

Artikel-Nr. VP exkl. MwSt.

**1 875 060 214,50 CHF**

Lieferumfang: Funk-Bewegungsmelder, Batterie, Schrauben, Dübel

### Technische Daten



Detektionsverfahren:	Wärmeerkennung
Funkfrequenz:	433,42 MHz und 433,92 MHz
Sabotageüberwachung:	gegen das Öffnen des Gehäuses gegen das Abreißen des Melders von der Wand
Erfassungswinkel:	85°
Erfassungsreichweite:	12 m
Spannungsversorgung:	3V DC
Batterietyp:	1 x CR123A Lithium
Batterielebensdauer:	bis zu 3 Jahre
Betriebstemperatur:	+5 °C bis 40 °C
Abmessungen (BxHxT):	61 x 115 x 50 mm
Gewicht:	110 g inkl. Batterie
Planungssymbol:	





# Melden

## Funk-Aussenbewegungsmelder



Funk-Bewegungsmelder für die Überwachung von Aussenbereichen wie Terrasse oder Carport.

### Produktvorteile

- Geeignet für den Ausseneinsatz
- Kabellose Montage
- variable Einstellung der Erfassungsreichweite bis 12 m
- schwenkbare Pyroelementeinheit
- Bereichsausblendung

Der Funk-Aussenbewegungsmelder dient zur Überwachung von Aussenflächen wie Garten, Terrasse oder Carport. Er detektiert Körperwärme, die sich innerhalb seines Sichtfeldes bewegt. Durch den Einsatz von zwei voneinander unabhängigen Pyroelementen wird erst ein Alarm ausgelöst, wenn beide Überwachungsbereiche gleichzeitig passiert werden. So wird ein Falschalarm durch Tiere oder passierende Fahrzeuge vermieden.

Der Erfassungswinkel des Funk-Bewegungsmelders beträgt 90 Grad, seine Erfassungsreichweite liegt bei bis zu 12 Meter– je nach Montagehöhe und Positionierung des unteren Pyroelements. Der optimale Montageort des Funk-Aussenbewegungsmelders ist direkt an der Wand in einer Höhe zwischen 0,8 m und 1,2 m. Erfassungsbereiche lassen sich flexibel ausblenden.

### Protexial Funk-Außenbewegungsmelder VX-402R

Artikel-Nr.	VP exkl. MwSt.
<b>1 875 061</b>	<b>503,90 CHF</b>

Lieferumfang: Funk-Aussenbewegungsmelder, Batterien, Pfostenmontageteile, Schrauben, Dübel, Abdeckaufkleber für Bereichsausblendung

### Technische Daten



Detektionsverfahren:	Wärmeerkennung
Funkfrequenz:	433,42 MHz und 433,92 MHz
Sabotageüberwachung:	gegen das Öffnen des Gehäuses gegen das Abreißen des Melders von der Wand
Erfassungswinkel:	90°
Erfassungsreichweite:	12 m
Spannungsversorgung:	4,5V DC
Batterietyp:	3 x LR03 Alkaline
Batterielebensdauer:	bis zu 4 Jahre*
Betriebstemperatur:	-20 °C bis +50 °C
Abmessungen (BxHxT):	80 x 198 x 108 mm
Gewicht:	550 g
Planungssymbol:	

\* mit Schalter 1 in Position AUS und Schalter 2 in Position 120 s.

### Installationsbeispiel

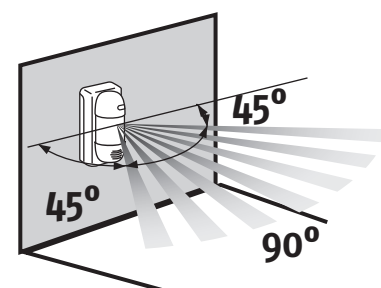
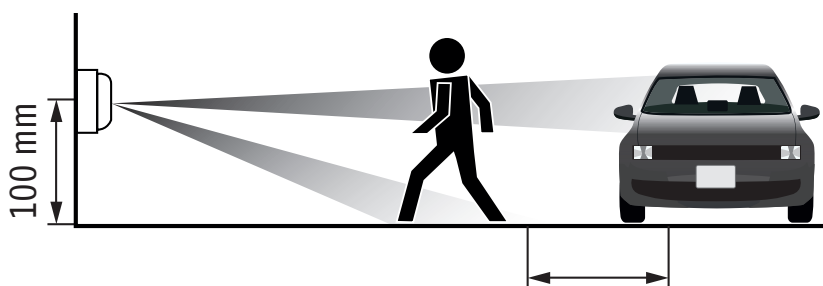



# Melden

## Funk-Öffnungsmelder

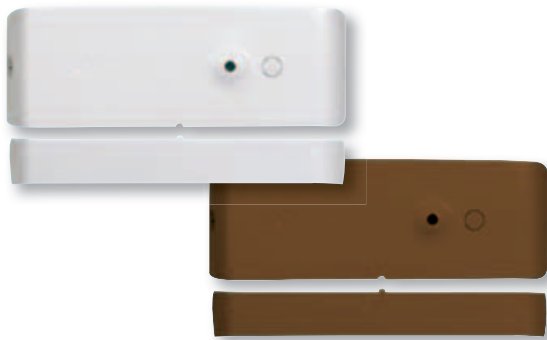

Der Öffnungsmelder detektiert das Öffnen von Fenstern und Türen.

### Produktvorteile

- Kabellose Montage
- Überwachung von Fenstern und Türen
- Batterielebensdauer von bis zu 4 Jahren

Der Funk-Öffnungsmelder dient zur Überwachung der Eingänge und Öffnungen des Hauses (Türen, Fenster, Dachfenster...). Er besteht aus einem Magnetkontakt (Reed) und einem Magnet und erkennt jedes Öffnen aufgrund der Unterbrechung des Magnetfeldes zwischen Magnetkontakt und Magnet. Dafür wird der Magnet an den zu öffnenden Teil und der Magnetkontakt an dem feststehenden Teil parallel zueinander angebracht. Beim Detektieren einer Bewegung sendet der Melder ein Signal an die Alarmzentrale.

Der optimale Montageort des Funk-Öffnungsmelders ist in der Mitte des Tür- bzw. Fensterrahmens. Auch eine Montage am unteren Fensterrahmen ist möglich, wenn das Fenster bei gesichertem Magnetkontakt gekippt werden soll.

### Protexial Funk-Öffnungsmelder

	Artikel-Nr.	VP exkl. MwSt.
<b>weiss</b>	<b>1 875 056</b>	<b>99,90 CHF</b>
<b>braun</b>	<b>1 875 057</b>	<b>99,90 CHF</b>

Lieferumfang: Funk-Öffnungsmelder, Batterien, Schrauben, Dübel  
Ausgleichsscheiben\*

### Technische Daten

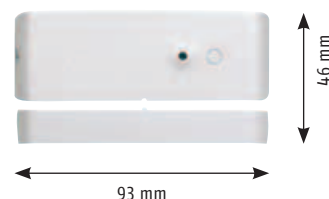

Detektionsverfahren:	Magnetfeldmessung
Sensortyp:	Magnet-Kontakt (Reed)
Funkfrequenz:	433,42 MHz und 433,92 MHz
Sabotageüberwachung:	gegen das Öffnen des Gehäuses
Spannungsversorgung:	3 V DC
Batterietyp:	1x CR2450 Lithium
Batterielebensdauer:	bis zu 4 Jahre
Betriebstemperatur	+5 °C bis 40 °C
Abmessungen (BxHxT):	93 x 46 x 17 mm
Gewicht:	50 g inkl. Batterie
Planungssymbol:	

### Installationsbeispiel

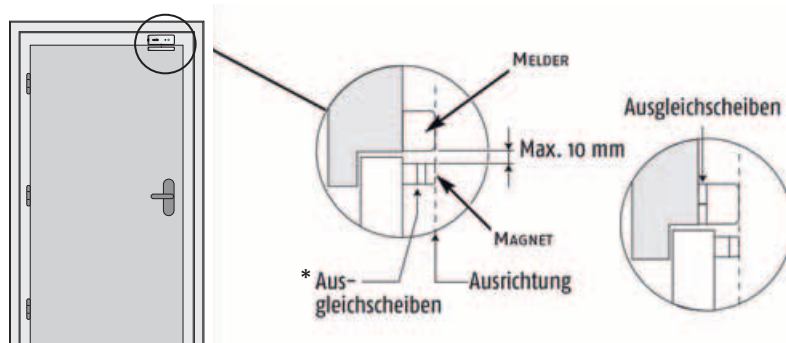



## Melden

# Funk-Öffnungs- und Glasbruchmelder



Der Funk-Öffnungs- und Glasbruchmelder detektiert das Öffnen von Fenstern und das Einschlagen der Fensterscheibe.

### Produktvorteile

- Kabellose Montage
- Überwachung von gleichzeitigem Öffnen und Glasbruch
- Batterielevensdauer von bis zu 4 Jahren

Der Funk-Öffnungsmelder überwacht gleichzeitig das Öffnen und das Einschlagen einer Fensterscheibe. Er besteht aus einem Magnetkontakt (Reed), einem Magnet und einem Glasbruchsensor. Er erkennt das Öffnen aufgrund der Unterbrechung des Magnetfeldes zwischen Magnetkontakt und Magnet, das Einschlagen der Fensterscheibe aufgrund der typischen Glasbruch-schwingungen. Dafür wird der Magnet an den feststehenden Teil und der Magnetkontakt an den zu öffnenden Teil parallel zueinander angebracht, der Glasbruchsensor auf die Glasscheibe geklebt. Beim Detektieren einer Bewegung oder eines Glasbruchs sendet der Melder ein Signal an die Alarmzentrale. Glasbruch kann bis zu einer Entfernung von 2,5 m vom Einschlagspunkt festgestellt werden (abhängig vom Glas).

### Protexial Funk-Öffnungs- und Glasbruchmelder

	Artikel-Nr.	VP exkl. MwSt.
<b>weiss</b>	<b>1 875 058</b>	<b>137,80 CHF</b>
<b>braun</b>	<b>1 875 059</b>	<b>137,80 CHF</b>

Lieferumfang: Funk-Öffnungs- und Glasbruchmelder, Batterie, Schrauben, Dübel  
Ausgleichsscheiben siehe Seite 378.

### Technische Daten

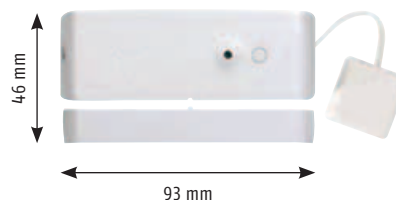

Detektionsverfahren:	Magnetfeldmessung; akustisch
Sensortyp:	Magnet-Kontakt (Reed); piezoelekt. Sensor
Funkfrequenz:	433,42 MHz und 433,92 MHz
Sabotageüberwachung:	gegen das Öffnen des Gehäuses
Spannungsversorgung:	3 V DC
Batterietyp:	1x CR2450 Lithium
Batterielevensdauer:	bis zu 4 Jahre
Betriebstemperatur	+5 °C bis 40 °C
Abmessungen (BxHxT):	93 x 46 x 17 mm
Gewicht:	60 g inkl. Batterie
Planungssymbol:	

### Installationsbeispiel

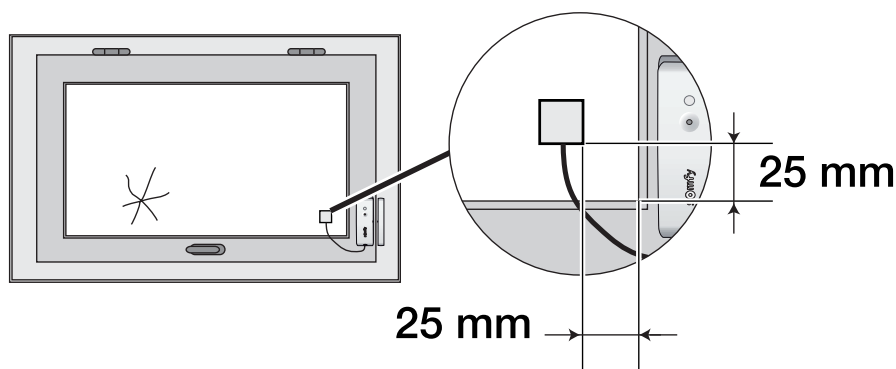



## Melden

# Funk-Glasbruchmelder, akustisch



### Protexial Funk-Glasbruchmelder, akustisch

Artikel-Nr. VP exkl. MwSt.

**2 400 437 299,40 CHF**

Lieferumfang: akustischer Glasbruchmelder, Batterien, Schrauben, Dübel

Zur Sicherung eines Raumes mit mehreren Fenstern.

### Produktvorteile

- Kabellose Montage
- Überwachung von Glasflächen
- Batterielebensdauer von bis zu 4 Jahren
- 6 m maximaler Abstand bis zum Glas

Der akustische Funk-Glasbruchmelder ist für die Erfassung von typischen Signalmustern von brechendem Glas konzipiert. Er überwacht die Glasflächen in dem Raum wo er sich befindet (Raum mit grossen Glasfenster oder Türen, Veranda...) und sollte direkt auf die zu überwachende Fensterfläche gerichtet sein. Die beste Position ist in ca. 2-3 Metern Entfernung von der Glasfront, der maximale Abstand beträgt 6 Meter.

Je nach Störgeräuschen aus der näheren Umgebung und nach der „Fensterumgebung“ (Vorhänge, Blumen, innen liegende Fensterläden, einbruchhemmendes Glas etc.) kann sich die Reichweite des Melders auch verringern.

### Technische Daten

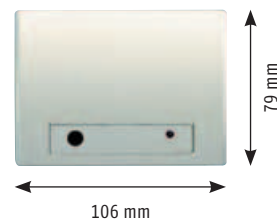

Detektionsverfahren:	akustisch
Sensortyp:	Mikrofon
Funkfrequenz:	433,42 MHz und 433,92 MHz
Sabotageüberwachung:	gegen das Öffnen des Gehäuses
Erfassungswinkel:	180°
Erfassungsreichweite:	6 m
Spannungsversorgung:	3 V DC
Batterietyp:	2 x LR03 Alkaline
Batterielebensdauer:	bis zu 4 Jahre
Betriebstemperatur:	+5 °C bis 40 °C
Abmessungen (BxHxT):	106 x 79 x 43 mm
Gewicht:	60 g inkl. Batterie
Planungssymbol:	

### Installationsbeispiel

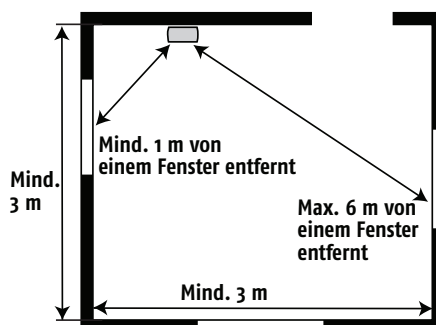



# Melden

## Funk-Rauchwarnmelder



Der Funk-Rauchwarnmelder warnt durch einen Signalton bei Rauchererkennung und meldet dieses der Alarmzentrale.

### Produktvorteile

- Kabellose Montage
- EN 14604 konformer optischer Rauchwarnmelder
- Integrierter Alarmgeber mit 85dB
- Meldertest über Taste
- Bei schwacher Batterie erfolgt ein Warnton und eine Meldung an die Zentrale
- Veranlasst über die Zentrale ein Auffahren der Rollläden bei Rauchererkennung

Der optische Funk-Rauchwarnmelder ist ein technischer Melder. Detektiert er Rauchpartikel, warnt er die Bewohner über eine integrierte Sirene mit 85dB und meldet es der Alarmzentrale. Die Zentrale löst zur zusätzlichen Warnung die mit ihr verbundenen Innen- und Aussensirenen aus, sendet eine Meldung als Sprachnachricht über Festnetztelefon oder per SMS über Mobilfunk. Sie öffnet alle geschlossenen Rollläden (motorisiert mit RTS/IO Funkmotoren oder kabelgebundene Motoren über Funkempfänger) für eine leichtere Evakuierung. Der Rauchwarnmelder wird bei der Alarmzentrale als Zone „Technik“ eingelernt. Diese Zone wird auch im unscharfen Zustand der Alarmanlage überwacht und führt bei Rauchererkennung zu einer Alarmmeldung. Der Rauchwarnmelder muss unbedingt in der Mitte des Raumes an der Decke und unter Einhaltung folgender Mindestabstände befestigt werden: mindestens 20 cm Abstand zu einem Hindernis (Mauer, Wand, Balken, usw.); mindestens 60 cm Entfernung zu jeder Ecke des Raumes. Empfohlen wird je ein Rauchwarnmelder pro Flur, Treppenaufgang, Wohn- und Schlafraum.

### Installationsbeispiel

#### Wohnung

- Mindestschutz
- Erweiterter Schutz

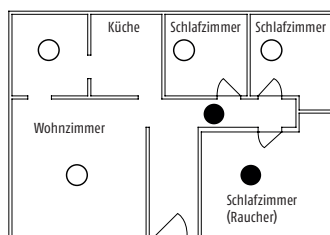

#### Haus

- Mindestschutz
- Erweiterter Schutz

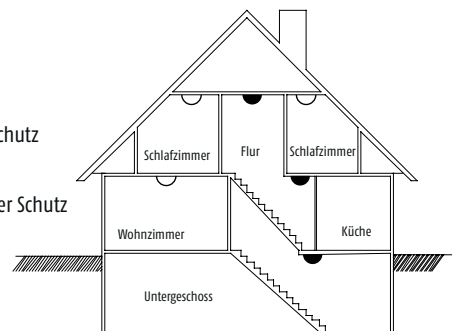

### Protexial Funk-Rauchwarnmelder

Artikel-Nr. VP exkl. MwSt.

2 400 443 213,10 CHF

Lieferumfang: Funk-Rauchwarnmelder, Batterien, Schrauben, Dübel

### Technische Daten



Detektionsverfahren:	Optisch
Sensortyp:	Fotozelle
Funkfrequenz:	433,42 MHz und 433,92 MHz
Sabotageüberwachung:	gegen das Öffnen des Gehäuses gegen das Abreißen des Melders von der Decke
Spannungsversorgung:	9V DC
Batterietyp:	1x 6LR61 Alkaline (9V Blockbatterie)
Batterielebensdauer:	bis zu 3 Jahre
Betriebstemperatur:	+5 °C bis 40 °C
Abmessungen (DxT):	120 x 55 mm
Planungssymbol:	



# Melden

## Funk-Wassermelder



Der Funk-Wassermelder detektiert Wasser.

### Produktvorteile

- Kabellose Montage
- Schutz vor Wasserschäden
- Batterielebensdauer bis zu 4 Jahre
- Alarmmeldung auch bei unscharf geschalteter Alarmanlage

Der Protexial Funk-Wassermelder ist ein technischer Melder, der aus einem Funkmodul und einem Wasserfühler (Elektrode) besteht. Kommt der Wasserfühler mit Wasser in Berührung, wird dies der Alarmanlage über das Funkmodul gemeldet.

Der Funk-Wassermelder wird bei der Alarmzentrale als Zone „Technik“ eingelernt. Diese Zone wird auch im unscharfen Zustand der Alarmanlage überwacht und führt bei Auslösen zu einer Alarmmeldung. Der Wassermelder ist somit rund um die Uhr in Bereitschaft.

Die Elektrode des Funk-Wassermelders wird sehr nah am Boden montiert. Optimaler Montageort sind Stellen, die bei einem Wasserschaden zuerst überschwemmt werden, wie zum Beispiel im Bereich von Waschmaschinen, Waschbecken, Wasserrohren oder Pumpensumpf.

### Protexial Funk-Wassermelder

Artikel-Nr. VP exkl. MwSt.

**2 400 509 158,40 CHF**

Lieferumfang: Funkmodul, Elektrodensonde, Batterien

### Technische Daten

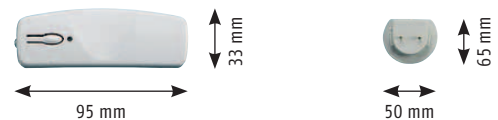

Detektionsverfahren:	Widerstandsmessung
Sensortyp:	Elektrodensonde
Funkfrequenz:	433,42 MHz und 433,92 MHz
Sabotageüberwachung:	gegen das Öffnen des Gehäuses (Funkmodul)
Spannungsversorgung:	3 V DC
Batterietyp:	2 x LR03 Alkaline
Batterielebensdauer:	bis zu 4 Jahre
Betriebstemperatur:	+5 °C bis 40 °C
Abmessungen (BxHxT):	95 x 33 x 15 mm (Funkmodul) 50 x 65 x 80 mm (Elektrodensonde)
Gewicht:	62 g (Funkmodul) 20 g (Elektrodensonde)
Planungssymbol:	

### Installationsbeispiel

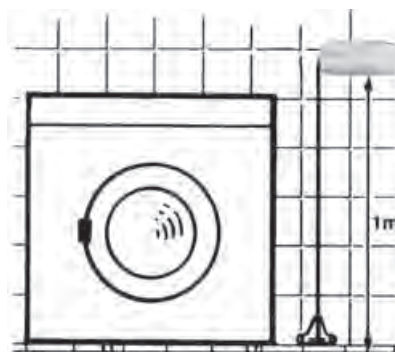



## Melden

# Funk-Melder Stromausfall



Der Funk-Melder Stromausfall detektiert einen Stromausfall in einem Raum mit separater elektrischer Absicherung.

### Produktvorteile

- Kabellose Montage
- Überwachung von Stromkreisen mit separater Absicherung
- Überwachung der Versorgungsspannungen von Kühl-, Heiss- und Lüftungsgeräten und Pumpen
- Alarmmeldung auch bei unscharf geschalteter Alarmanlage
- Batterielebensdauer von bis zu 4 Jahren

Der Funk-Melder Stromausfall ist ein technischer Melder, der aus einem Funkmodul und einem Steckernetzteil besteht, die mit einem 1,7m langen Kabel verbunden sind. Wird über das Steckernetzteil ein Stromausfall detektiert, meldet das Funkmodul dieses der Alarmzentrale. Der Funk-Melder Stromausfall wird bei der Alarmzentrale als Zone „Technik“ eingelernt. Diese Zone wird auch im unscharfen Zustand der Alarmanlage überwacht und führt bei Auslösen zu einer Alarmmeldung. Somit besteht eine Bereitschaft rund um die Uhr. Das Steckernetzteil wird in eine Steckdose des Stromkreises platziert, der überwacht werden soll. Versorgungsspannungen mit separater Absicherung wie zum Beispiel bei Kühl- und Heissgeräten oder Pumpen können so kontrolliert werden. Die Dauer der Spannungsunterbrechung ab der die Alarmmeldung erfolgt ist in 5 Minutenschritten von 5 bis 20 Minuten wählbar.

## Protexial Funk-Melder Stromausfall

Artikel-Nr. VP exkl. MwSt.

**2 400 800 128,10 CHF**

Lieferumfang: Funkmodul, Steckernetzteil, Batterien, Schrauben, Dübel

### Technische Daten

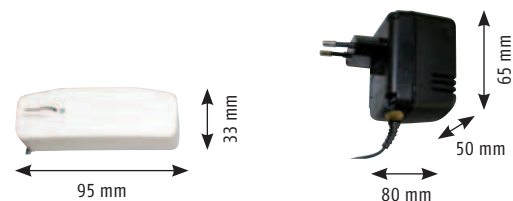

Detektionsverfahren:	Spannungsmessung
Funkfrequenz:	433,42 MHz und 433,92 MHz
Sabotageüberwachung:	gegen das Öffnen des Gehäuses
Spannungsversorgung:	3 V DC
Batterietyp:	2 x LR03 Alkaline
Batterielebensdauer:	bis zu 4 Jahre
Betriebstemperatur:	+5 °C bis 40 °C
Abmessungen (BxHxT):	95 x 33 x 15 mm (Funkmodul) 50 x 65 x 80 mm (Steckernetzteil)
Gewicht:	62 g (Funkmodul) 310 g (Steckernetzteil)
Planungssymbol:	



## Melden

# Funk-Öffnungsmelder Garagentor



Der Funk-Öffnungsmelder detektiert das Öffnen des Garagentores.

### Produktvorteile

- Kabellose Montage
- hohe Belastbarkeit durch robustes Aluminium-Druckgussgehäuse
- für eine zuverlässige Aussenhautsicherung bei im Haus integrierter Garagen
- Batterielebensdauer von bis zu 4 Jahren

Der Funk-Öffnungsmelder Garagentor ist ein Magnetkontakt, mit dem Garagentore (Roll-, Kipp-, Schiebe- oder Sektionaltor) abgesichert werden. Unbefugtes Öffnen wird detektiert und der Alarmzentrale gemeldet.

Der Melder besteht aus einem Bodenmagnetkontakt (Reed) und einem Magnet, die parallel zueinander angebracht werden. Der Bodenmagnetkontakt wird am Boden montiert, der Magnet – in einem Abstand von ca. 20 mm – an der Torinnenseite. Vergrössert sich der Abstand zwischen Bodenmagnetkontakt und Magnet, wird der Stromkreis unterbrochen und ein Alarm über das Funkmodul gemeldet.

Der Bodenmagnetkontakt ist dank seines äusserst robusten Aluminium-Druckguss-Gehäuses gegen Beschädigung durch Darüberfahren geschützt. Ein biegsamer PVC-ummantelter Metallschlauch schützt das 4-adrige Anschlusskabel zum Funkmodul.

## Protexial Funk-Öffnungsmelder Garagentor

Artikel-Nr. VP exkl. MwSt.

**2 400 551 182,80 CHF**

Lieferumfang: Funkmodul, Bodenmagnetkontakt, Magnet, PVC ummantelter Metallschlauch, Batterien, Schrauben, Dübel

### Technische Daten



Detektionsverfahren:	Magnetfeldmessung
Sensortyp:	Reedkontakt
Funkfrequenz:	433,42 MHz und 433,92 MHz
Sabotageüberwachung:	gegen das Öffnen des Gehäuses (Funkmodul)
Spannungsversorgung:	3 V DC
Batterietyp:	2 x LR03 Alkaline
Batterielebensdauer:	bis zu 4 Jahre
Betriebstemperatur:	+10 °C bis 40 °C
Abmessungen (BxHxT):	95 x 33 x 15 mm (Funkmodul) 180 x 14 x 45 mm (Bodenmagnetkontakt) 80 x 46 x 25 mm (Magnet)
Gewicht:	69 g (Funkmodul) 390 g (Bodenmagnetkontakt u. Magnet)
Planungssymbol:	

### Installationsbeispiel

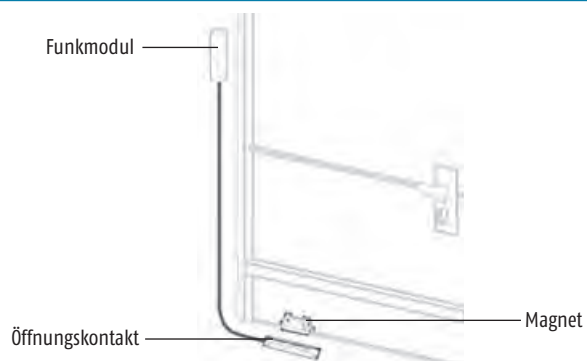



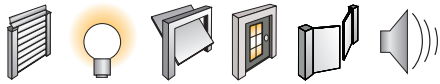

# Funk-Gefahrenwarnanlage Protexial io Security Kit GSM

Gefahrenwarnanlage für den Einsatz in Wohnungen und Einfamilienhäuser.



## Protexial io Security Kit

	Artikel-Nr.	VP exkl. MwSt.
<b>Protexial io Security Kit GSM</b>	<b>1 875 090</b>	<b>1.785,10 CHF</b>

Lieferumfang: Zentrale mit integriertem IP-Interface und GSM-Modul, LCD Bedienteil mit Chipausweis, Innensirene

Produktbeschreibungen auf den Seiten 362, 363, 369 und 372.

# Artikel- / Nummernverzeichnis

Artikel-Nr.	Bezeichnung	VP exkl. MwSt.	Seite	Artikel-Nr.	Bezeichnung	VP exkl. MwSt.	Seite
700 289	Splint 2,5 x 4,5, verzinkt	0,20 CHF	170	1 032 666	Oximo 50 WT 6 / 17	356,10 CHF	140
707 167	Gegenlager für Walzenkapsel Set	auf Anfrage	169	1 032 699	Oximo 50 io 6 / 17	483,10 CHF	136
709 946	Schrauben ohne Spitze DIN 7049 F-H 3,5 x 4,5 bis Welle 50 1000 Stück	auf Anfrage	185	1 033 003	Altus 50 RTS 6/32	auf Anfrage	328
1 000 014	LW 25 - E 83	196,30 CHF	319	1 037 060	HiPro LT 50 Jet 10/17	322,50 CHF	143
1 000 029	LV 25 - B64	144,90 CHF	318	1 037 075	HiPro LT 50 Jet 10/17	339,10 CHF	143
1 000 030	LV 25 - B44	138,90 CHF	318	1 037 394	Oximo 50 RTS 10 / 17	472,60 CHF	138
1 000 031	LW 25 - B83	168,00 CHF	318	1 037 398	Altus 50 RTS 10 / 17	472,60 CHF	153
1 000 032	LW 25 - B44	159,90 CHF	318	1 037 515	Altus 50 RTS 10 / 17	505,10 CHF	153
1 000 039	LT 28 Astra	217,50 CHF	320	1 037 516	Oximo 50 RTS 10 / 17	505,10 CHF	138
1 000 040	LT 28 Flansch	222,80 CHF	320	1 037 580	Oximo 50 WT 10 / 17	368,80 CHF	140
1 000 668	Sonnesse 30 DCT	272,70 CHF	324	1 037 671	Oximo 50 WT 10 / 17	385,40 CHF	140
1 001 261	Glydea® 35 DCT EU 1.5M	715,00 CHF	330	1 037 688	Oximo 50 io 10 / 17	510,40 CHF	136
1 001 265	Glydea® 60e DCT EU 1.5M	870,00 CHF	330	1 039 048	HiPro LT 50 Atlas 15/17	365,00 CHF	143
1 001 524	Sonnesse 30 RTS	422,00 CHF	324	1 039 060	HiPro LT 50 Atlas 15/17	381,60 CHF	143
1 001 525	Glydea® 35 WT EU 1.5M	735,00 CHF	330	1 039 205	LT 50 Atlas 15/32	471,95 CHF	328
1 001 537	Glydea® 60e WT EU 1.5M	890,00 CHF	330	1 039 493	Oximo 50 WT 15 / 17	395,00 CHF	140
1 001 548	Sonnesse 40 3/30	auf Anfrage	325	1 039 849	Oximo 50 WT 15 / 17	423,00 CHF	140
1 001 549	Sonnesse 40 6/20	auf Anfrage	325	1 041 000	LT 50 Meteor 20 / 17 NHK-Kompakt	476,20 CHF	145
1 001 574	Sonnesse 40 3/30 RTS	auf Anfrage	325	1 041 044	HiPro LT 50 Meteor 20/17	367,60 CHF	143
1 001 578	Sonnesse 40 6/20 RTS	auf Anfrage	325	1 041 050	HiPro LT 50 Meteor 20/17	384,20 CHF	143
1 001 683	LT 30 RTS 12 V Batterie-Rolloantrieb	498,00 CHF	334	1 041 385	Oximo 50 RTS 20 / 17	524,40 CHF	138
1 019 633	RDO 50 CSI / NHK 40 / 17	610,20 CHF	241	1 041 387	Altus 50 RTS 20 / 17	524,40 CHF	153
1 020 057	Altus 40 RTS 3/30	473,20 CHF	132	1 041 483	Altus 50 RTS 20 / 17	557,80 CHF	153
1 021 080	LS 40 Aries 5 4/14 (Kurzantrieb)	310,70 CHF	135	1 041 527	Oximo 50 WT 20 / 17	427,90 CHF	140
1 021 145	Altus 40 RTS 4/14	461,30 CHF	132	1 041 608	Oximo 50 RTS 20 / 17	557,8 0 CHF	138
1 021 205	Ilmo 40 WT 4/14	303,00 CHF	134	1 041 608	Oximo 50 WT 20 / 17	444,50 CHF	140
1 023 012	LS 40 Mars 9/14	331,70 CHF	135	1 041 609	LT 50 Meteor 20 / 17 NHK-Kompakt	497,90 CHF	145
1 023 118	Altus 40 RTS 9/14	481,30 CHF	132	1 041 632	Oximo 50 io 20 / 17	566,40 CHF	136
1 023 164	Ilmo 40 WT 9/14	348,00 CHF	134	1 043 034	HiPro LT 50 Gemini 25 / 17	412,60 CHF	144
1 024 012	LS 40 Vulcan 13/8	339,40 CHF	135	1 043 047	HiPro LT 50 Gemini 25 / 17	429,20 CHF	144
1 024 075	Altus 40 RTS 13/8	488,80 CHF	132	1 043 334	RDO 50 CSI / NHK 25 / 17	525,05 CHF	241
1 024 110	Ilmo 40 WT 13/8	368,00 CHF	134	1 045 001	LT 50 Helios 30 / 17 NHK-Kompakt	566,70 CHF	145
1 025 026	Oximo 40 WireFree RTS 3/23 inkl. Solarpanel, Akku-Modul	818,00 CHF	133	1 045 032	HiPro LT 50 Helios 30 / 12	414,90 CHF	144
1 025 027	Oximo 40 WireFree RTS 6/18 inkl. Solarpanel, Akku-Modul	898,00 CHF	133	1 045 326	Oximo 50 RTS 30 / 17	571,00 CHF	138
1 025 028	Oximo 40 WireFree RTS 10/12 inkl. 2 Solarpanels, Akku-Modul	1.198,00 CHF	133	1 045 341	Altus 50 RTS 30 / 17	571,00 CHF	153
1 030 011	LT 50 Hermes 4/32	auf Anfrage	328	1 045 396	Altus 50 RTS 30 / 17	604,50 CHF	153
1 030 032	Sonnesse 50 RTS	449,00 CHF	326	1 045 397	Oximo 50 RTS 30 / 17	604,50 CHF	138
1 030 038	Sonnesse 50	auf Anfrage	326	1 045 448	Oximo 50 WT 30 / 17	481,20 CHF	140
1 030 051	Sonnesse 50 IIT2	450,00 CHF	327	1 045 495	HiPro LT 50 Helios 30 / 12	431,50 CHF	144
1 032 048	HiPro LT 50 Ariane 6/17	296,80 CHF	143	1 045 496	Oximo 50 WT 30 / 17	497,80 CHF	140
1 032 060	HiPro LT 50 Ariane 6/17	313,40 CHF	143	1 045 497	Oximo 50 WT 40 / 17	560,00 CHF	140
1 032 065	LT 50 Ariane 6/32	auf Anfrage	328	1 045 498	LT 50 Helios 30 / 17 NHK-Kompakt	588,30 CHF	145
1 032 401	Oximo 50 RTS 6 / 17	447,30 CHF	138	1 045 518	Oximo 50 io 30 / 17	616,70 CHF	136
1 032 445	Altus 50 RTS 6 / 17	447,30 CHF	153	1 047 024	HiPro LT 50 Apollo 35 / 17	449,30 CHF	144
1 032 506	Altus 50 RTS 6 / 17	480,70 CHF	153	1 047 035	HiPro LT 50 Apollo 35 / 17	465,90 CHF	144
1 032 507	Oximo 50 RTS 6 / 17	480,70 CHF	138	1 049 001	LT 50 Mariner 40/17 NHK-Kompakt	593,50 CHF	145
1 032 576	Oximo 50 WT 6 / 17	339,50 CHF	140	1 049 063	HiPro LT 50 Mariner 40 / 17	482,20 CHF	144

# Artikel- / Nummernverzeichnis

Artikel-Nr.	Bezeichnung	VP exkl. MwSt.	Seite	Artikel-Nr.	Bezeichnung	VP exkl. MwSt.	Seite
1 049 436	Oximo 50 RTS 40/17	625,80 CHF	138	1 133 005	Ilmo 50 WT 30/17	461,40 CHF	141
1 049 444	Altus 50 RTS 40/17	625,80 CHF	153	1 133 008	Ilmo 50 WT 35/17	498,50 CHF	141
1 049 502	Altus 50 RTS 40/17	658,20 CHF	153	1 161 115	Altus 60 RTS 55/17	635,90 CHF	153
1 049 503	Oximo 50 RTS 40/17	658,20 CHF	138	1 161 160	Altus 60 RTS 55/17	669,90 CHF	153
1 049 542	Oximo 50 WT 40/17	543,40 CHF	140	1 162 001	LT 60 Vega 60/12 NHK-Kompakt	663,10 CHF	149
1 049 587	HiPro LT 50 Mariner 40/17	498,80 CHF	144	1 162 209	LT 60 Vega 60/12 NHK-Kompakt	684,80 CHF	149
1 049 588	LT 50 Mariner 40/17 NHK-Kompakt	615,20 CHF	145	1 162 215	RDO 60 NHK 60/12	667,60 CHF	241
1 049 610	Oximo 50 io 40/17	675,90 CHF	136	1 163 009	HiPro LT 60 Atares 70/17	565,50 CHF	147
1 051 027	HiPro LT 50 Vectran 50/12	510,80 CHF	144	1 163 120	HiPro LT 60 Atares 70/17	582,10 CHF	147
1 051 301	Altus 50 RTS 50/12	653,10 CHF	153	1 163 121	RDO 60 NHK 70/17	731,85 CHF	241
1 051 325	Altus 50 RTS 50/12	685,10 CHF	153	1 164 002	LT 60 Sirius 80/12 NHK-Kompakt	748,80 CHF	149
1 051 348	HiPro LT 50 Vectran 50/12	527,40 CHF	144	1 164 129	LT 60 Sirius 80/12 NHK-Kompakt	770,40 CHF	149
1 051 357	RDO 50 CSI/NHK 50/12	674,45 CHF	241	1 164 129	HiPro LT 60 Sirius 80/12	770,40 CHF	147
1 100 031	ILT 2 6/17	390,40 CHF	146	1 164 230	HiPro LT 60 Sirius 80/12	574,20 CHF	147
1 100 032	ILT 2 15/17	443,40 CHF	146	1 165 007	HiPro LT 60 Jupiter 85/17	644,60 CHF	148
1 100 033	ILT 2 35/17	547,55 CHF	146	1 165 013	HiPro LT 60 Jupiter 85/17	661,20 CHF	148
1 110 202	Sunea 50 Screen io 6/17	478,60 CHF	150	1 165 100	Altus 60 RTS 85/17	780,90 CHF	153
1 110 202	Pergola 50 io 20/17	665,00 CHF	151	1 165 112	Altus 60 RTS 85/17	814,40 CHF	153
1 111 152	Sunea 50 Screen io 10/17	505,70 CHF	150	1 165 159	RDO 60 NHK 85/17	797,63 CHF	241
1 111 152	Pergola 50 io 30/17	720,00 CHF	151	1 166 024	HiPro LT 60 Titan 100/12	693,20 CHF	148
1 112 220	Orea 50 WT 15/17	431,70 CHF	154	1 166 139	HiPro LT 60 Titan 100/12	709,80 CHF	148
1 112 224	Orea 50 WT 15/17	448,30 CHF	154	1 166 145	RDO 60 NHK 100/12	973,40 CHF	241
1 112 248	Sunea 50 Screen io 15/17	531,00 CHF	150	1 167 002	LT 60 Taurus 120/12 NHK-Kompakt	1.097,40 CHF	149
1 112 248	Pergola 50 io 40/17	783,20 CHF	151	1 167 016	HiPro LT 60 Taurus 120/12	760,10 CHF	148
1 113 087	Orea 50 RTS 20/17	564,90 CHF	152	1 167 038	Altus 60 RTS 120/12	892,50 CHF	153
1 113 146	Orea 50 RTS 20/17	598,40 CHF	152	1 167 095	HiPro LT 60 Taurus 120/12	776,70 CHF	148
1 113 189	Orea 50 WT 20/17	456,90 CHF	154	1 167 096	LT 60 Taurus 120/12 NHK-Kompakt	1.119,10 CHF	149
1 113 190	Orea 50 WT 20/17	473,50 CHF	154	1 167 103	RDO 60 NHK 120/12	1.101,90 CHF	241
1 113 220	Pergola 50 io 50/12	615,80 CHF	151	1 167 117	Altus 60 RTS 120/12	924,90 CHF	153
1 113 220	Sunea 50 io 20/17	615,80 CHF	150	1 181 066	Orea 60 RTS 55/17	676,50 CHF	152
1 115 106	Orea 50 RTS 30/17	611,60 CHF	152	1 181 148	Orea 60 RTS 55/17	709,90 CHF	152
1 115 115	Orea 50 RTS 30/17	645,00 CHF	152	1 181 186	Orea 60 WT 55/17	556,10 CHF	154
1 115 180	Orea 50 WT 30/17	501,60 CHF	154	1 181 210	Orea 60 WT 55/17	584,00 CHF	154
1 115 181	Orea 50 WT 30/17	518,20 CHF	154	1 181 239	Sunea 60 io 55/17	737,40 CHF	150
1 115 208	Sunea 50 io 30/17	666,70 CHF	150	1 181 239	Pergola 60 io 85/17	857,00 CHF	151
1 117 116	Orea 50 RTS 40/17	665,30 CHF	152	1 183 057	Orea 60 RTS 85/17	769,50 CHF	152
1 117 126	Orea 50 RTS 40/17	698,80 CHF	152	1 183 063	Orea 60 RTS 85/17	805,40 CHF	152
1 117 190	Orea 50 WT 40/17	555,90 CHF	154	1 183 153	Orea 60 WT 85/17	728,10 CHF	154
1 117 191	Orea 50 WT 40/17	572,50 CHF	154	1 183 154	Orea 60 WT 85/17	744,70 CHF	154
1 117 224	Sunea 50 io 40/17	725,20 CHF	150	1 183 171	Sunea 60 io 85/17	793,70 CHF	150
1 117 224	Pergola 60 io 55/17	796,40 CHF	151	1 183 171	Pergola 60 io 100/12	925,70 CHF	151
1 130 127	Ilmo 50 S WT 6/17	349,45 CHF	142	1 184 063	Orea 60 RTS 120/12	892,50 CHF	152
1 130 128	Oximo 50 S Auto RTS 6/17	374,75 CHF	139	1 184 106	Sunea 60 io 120/12	972,90 CHF	150
1 130 334	Oximo 50 S Auto io 6/17	408,50 CHF	137	1 184 110	Pergola 60 io 120/12	1050,70 CHF	151
1 131 119	Ilmo 50 WT 10/17	362,10 CHF	141	1 184 110	Sunea 60 io 100/12	857,10 CHF	150
1 131 121	Ilmo 50 WT 15/17	415,40 CHF	141	1 184 124	Orea 60 RTS 120/12	892,50 CHF	152
1 132 103	Ilmo 50 WT 20/17	424,90 CHF	141	1 200 019	LT 80 H Hercules 150/8 NHK	1.425,00 CHF	242

# Artikel- / Nummernverzeichnis

Artikel-Nr.	Bezeichnung	VP exkl. MwSt.	Seite	Artikel-Nr.	Bezeichnung	VP exkl. MwSt.	Seite
1 200 021	LT 80 H Hercules 200/8 NHK	1.516,50 CHF	242	1 616 010	HiPro LT 60 Orion S 55/17	466,10 CHF	147
1 210 124	J4 1TN 18/24	230,80 CHF	207	1 616 016	HiPro LT 60 Orion S 55/17	509,60 CHF	147
1 210 132	J4 HTM 18/24	279,30 CHF	206	1 780 757	Schnellverbinder, 1-gliedrig 1 Stück, Profil 8-11 mm	6,70 CHF	187
1 210 267	J4 WT 06/24	217,00 CHF	205	1 780 758	Schnellverbinder, 2-gliedrig 1 Stück, Profil 8-11 mm	10,70 CHF	187
1 210 268	J4 WT 10/24	238,50 CHF	205	1 780 759	Schnellverbinder, 2-gliedrig 1 Stück, Profil 8-11 mm	9,70 CHF	187
1 210 269	J4 WT 18/24	273,00 CHF	205	1 780 760	Montageringe zur Befestigung der Schnellverbinder 1 Stück für 40er Welle	1,50 CHF	187
1 210 281	J4 1TN 06/24	190,60 CHF	207	1 780 761	Montageringe zur Befestigung der Schnellverbinder 1 Stück für 50er Welle	1,50 CHF	187
1 210 282	J4 1TN 10/24	210,20 CHF	207	1 780 762	Montageringe zur Befestigung der Schnellverbinder 1 Stück für 60er Welle	1,40 CHF	187
1 210 283	J4 HTM 06/24	223,30 CHF	206	1 780 782	Schnellverbinder, 1-gliedrig mit Winkelbegrenzer 1 Stück, Profil 8-11 mm	7,70 CHF	187
1 210 284	J4 HTM 10/24	244,80 CHF	206	1 780 784	Schnellverbinder, 2-gliedrig mit Winkelbegrenzer 1 Stück, Profil 8-11 mm	11,70 CHF	187
1 210 294	J4 2TN 06/24	311,45 CHF	207	1 780 808	Schnellverbinder, 1-gliedrig 1 Stück, Profil 8-11 mm	auf Anfrage	187
1 210 295	J4 2TN 10/24	355,80 CHF	207	1 780 809	Schnellverbinder, 2-gliedrig 1 Stück, Profil 8-11 mm	auf Anfrage	187
1 210 311	J4 2TN 18/24	423,60 CHF	207	1 780 810	Schnellverbinder, 2-gliedrig 1 Stück, Profil 8-11 mm	auf Anfrage	187
1 210 334	J4 WT 06/24 (VE = 120 Stck)	237,70 CHF	205	1 780 811	Montageringe zur Befestigung der Schnellverbinder 1 Stück für 40er Welle	auf Anfrage	187
1 210 337	J4 WT 06/24	264,50 CHF	205	1 780 812	Montageringe zur Befestigung der Schnellverbinder 1 Stück für 50er Welle	auf Anfrage	187
1 210 338	J4 WT 10/24	286,00 CHF	205	1 780 813	Montageringe zur Befestigung der Schnellverbinder 1 Stück für 60er Welle	auf Anfrage	187
1 210 339	J4 WT 18/24	320,50 CHF	205	1 780 814	Schnellverbinder, 1-gliedrig mit Winkelbegrenzer 1 Stück, Profil 8-11 mm	auf Anfrage	187
1 210 366	J4 io 06/24	530,40 CHF	203	1 780 815	Schnellverbinder, 2-gliedrig mit Winkelbegrenzer 1 Stück, Profil 8-11 mm	auf Anfrage	187
1 210 367	J4 io 10/24	552,80 CHF	203	1 780 890	Glydea Überzugswagenset	18,00 CHF	354
1 210 368	J4 io 18/24	588,40 CHF	203	1 780 891	Glydea Schienenverbinder	7,00 CHF	356
1 210 378	J4 RTS 06/24	486,60 CHF	204	1 780 892	Glydea Laufrolle GA	1,50 CHF	354
1 210 379	J4 RTS 10/24	507,00 CHF	204	1 780 893	Glydea Übergreifender Bügel GA 35	4,95 CHF	354
1 210 393	J4 WT 06/24 (VE = 120 Stck)	242,10 CHF	205	1 780 894	Glydea gerader Bügel GA 35	4,50 CHF	354
1 210 394	J4 WT 10/24	290,40 CHF	205	1 780 895	Glydea Endhaken	1,50 CHF	355
1 210 395	J4 WT 18/24	324,90 CHF	205	1 780 897	Glydea Umlenkung	21,00 CHF	355
1 210 396	J4 WT 06/24	268,90 CHF	205	1 780 898	Glydea Abdeckung für Umlenkung "Pulley"	auf Anfrage	356
1 210 423	J4 WT 06/24	253,90 CHF	205	1 780 901	Laufrolle Glydea Ripple fold 7/8" - 48 mm	auf Anfrage	352
1 210 424	J4 WT 06/24 (VE = 120 Stck)	280,70 CHF	205	1 780 902	Laufrolle Glydea Ripple fold 1/8" - 54 mm	auf Anfrage	352
1 210 425	J4 WT 10/24	302,20 CHF	205	1 780 903	Laufrolle Glydea Ripple fold 3/8" - 60 mm	auf Anfrage	352
1 210 426	J4 WT 18/24	336,70 CHF	205	1 780 905	Endhaken Glydea Ripple fold	auf Anfrage	352
1 210 447	J4 RTS 06/24	491,00 CHF	204	1 780 906	Glydea Spannhebel für Deckenmontage	2,10 CHF	355
1 210 448	J4 RTS 10/24	511,40 CHF	204	1 780 907	Glydea Deckenträger	4,50 CHF	355
1 210 450	J4 RTS 06/24	502,80 CHF	204	1 780 908	Glydea Up-side-down Umrüstkit	auf Anfrage	355
1 210 451	J4 RTS 10/24	523,20 CHF	204	1 780 909	Glydea Wandträger einstellbar	9,50 CHF	356
1 210 457	J4 io 06/24	534,80 CHF	203	1 780 910	Glydea Wandträger 2 Schienen einstellbar	11,60 CHF	356
1 210 458	J4 io 10/24	557,05 CHF	203	1 780 945	Glydea Umlenkung Motorseite	21,00 CHF	355
1 216 170	Dexxo Pro 1000 3S io	788,00 CHF	232	1 780 946	Überzugsbügel gerade Glydea Ripple fold	auf Anfrage	352
1 216 195	Dexxo Optimo RTS	399,00 CHF	234	1 780 947	Überzugsbügelset abgewinkelt Glydea Ripple fold	auf Anfrage	352
1 216 265	Dexxo Pro 800 3S io	595,00 CHF	232	1 780 953	Überzugsbügelset Stoss Glydea Ripple fold	auf Anfrage	352
1 216 269	Dexxo Pro 800 3S RTS	550,00 CHF	233	1 780 954	Glydea Stopper für Umlenkung	2,80 CHF	356
1 216 270	Dexxo Pro 1000 3S RTS	685,00 CHF	233	1 781 000	Kurzer Deckel zu Konus 25	0,60 CHF	347
1 216 312	Ixengo L 3S io Komfort-Set	auf Anfrage	249	1 781 001	Kurzer Konus 25/70 mm 5 mm Vierkant	1,40 CHF	347
1 216 318	Axovia MultiPro 3S io Komfort Set für Öffnungen 130°	auf Anfrage	251	1 781 002	Kurzer Konus 25/70 mm 6 mm Sechskant	1,40 CHF	347
1 216 347	Elixo Optimo RTS Standard-Set	auf Anfrage	247	1 781 003	Kurzer Konus 25/70 mm 5 mm Sechskant	1,40 CHF	347
1 216 365	Elixo 500 3S io Komfort-Set	auf Anfrage	248	1 781 029	Achsstift 12 mm	5,10 CHF	181
1 216 391	Axovia 220B 3S io Komfort-Set	auf Anfrage	256	1 781 036	Kugellager für Flansch-Gegenlager Achsstift Ø 12 mm	auf Anfrage	178
1 216 392	Ixengo S 3S io Komfort-Set	auf Anfrage	250	1 781 037	Kugellager für Flansch-Gegenlager Achsstift Ø 15 mm	auf Anfrage	178

# Artikel- / Nummernverzeichnis

Artikel-Nr.	Bezeichnung	VP exkl. MwSt.	Seite	Artikel-Nr.	Bezeichnung	VP exkl. MwSt.	Seite
1 781 245	Sicherheitsleisten-Sender für optische Sicherheitsleisten	auf Anfrage	239	1 810 387	Platen RTS Wielandkupplung/Stecker mit Wielandkupplung	260,00 CHF	78
1 781 344	Glydea Überzugswagenset verstärkt	37,00 CHF	354	1 810 388	RTS Platen STAK 3 / lose	197,50 CHF	78
1 781 379	Glydea Laufschiene 5 m	165,00 CHF	356	1 810 392	animeo Weiche	135,00 CHF	289
1 781 415	Glydea Laufrolle HP	2,40 CHF	354	1 810 619	Meteolis 6 System – für 6 Antriebsgruppen	auf Anfrage	92
1 781 416	Glydea Überzugsbügel gerade verstärkt	9,50 CHF	354	1 810 620	Meteolis 8 System – für 8 Antriebsgruppen	auf Anfrage	92
1 781 417	Glydea Überzugsset abgewinkelt verstärkt	29,40 CHF	354	1 810 621	Meteolis 10 System – für 10 Antriebsgruppen	auf Anfrage	92
1 781 907	Glydea Deckenträger	4,50 CHF	355	1 810 622	Meteolis 12 System – für 12 Antriebsgruppen	auf Anfrage	92
1 782 084	Zahnriemen Glydea selbstschmierend	auf Anfrage	355	1 810 623	Meteolis 14 System – für 14 Antriebsgruppen	auf Anfrage	92
1 782 301	Befestigungsband Glydea Ripple fold 4 1/4 – 108 mm	auf Anfrage	352	1 810 624	Universal Receiver RTS Funkempfänger	211,40 CHF	76
1 782 312	Magnet-Kit für optische Sicherheitsleisten	auf Anfrage	239	1 810 625	Funkempfänger + Funkhandsender Telis 1 RTS Pure inkl. Wandhalter	305,40 CHF	77
1 782 316	Glydea Schienenverbinder verstärkt	auf Anfrage	356	1 810 628	Lighting Outdoor RTS	244,90 CHF	82
1 782 594	Sicherheitsleisten-Sender für ohmsche Sicherheitsleisten (1,2 kΩ)	auf Anfrage	239	1 810 630	Telis 1 RTS Pure	94,00 CHF	288
1 800 001	Inis Duo inteo	64,10 CHF	101	1 810 630	Telis 1 RTS Pure	94,00 CHF	62
1 800 002	Inis Uno inteo	41,10 CHF	102	1 810 630	Telis 1 RTS Pure	94,00 CHF	304
1 800 033	Thermis IB Edizio, Edizio due, Levy Sidus	373,10 CHF	88	1 810 631	Telis 4 RTS Pure	136,70 CHF	62
1 800 112	Situo Mobile io Pure	auf Anfrage	37	1 810 631	Telis 4 RTS Pure	136,70 CHF	288
1 800 113	Situo Mobile io Pearl	auf Anfrage	37	1 810 631	Telis 4 RTS Pure	136,70 CHF	304
1 800 114	Situo Mobile io Silver Mat	auf Anfrage	37	1 810 634	Telis Soliris RTS Pure	158,00 CHF	61
1 800 130	Inis Uno Edizio, Edizio due, Levy Sidus	37,80 CHF	102	1 810 636	Situo RTS Pure	83,30 CHF	65
1 800 132	Inis Duo Feller Edizio, Edizio due, Levy Sidus	67,40 CHF	101	1 810 637	Telis 1 RTS Silver	104,70 CHF	62
1 800 242	Schlüsseltaster	54,00 CHF	261	1 810 637	Telis 1 RTS Silver	104,70 CHF	288
1 800 243	Schlüsseltaster	54,00 CHF	261	1 810 637	Telis 1 RTS Silver	104,70 CHF	304
1 805 107	Chronis RTS smart	265,90 CHF	56	1 810 638	Telis 4 RTS Silver	147,40 CHF	62
1 805 138	Chronis RTS L comfort	294,70 CHF	55	1 810 638	Telis 4 RTS Silver	147,40 CHF	288
1 805 147	Chronis Uno easy inteo	154,80 CHF	96	1 810 638	Telis 4 RTS Silver	147,40 CHF	304
1 805 149	Chronis Uno easy Edizio, Edizio due, Levy Sidus	173,00 CHF	96	1 810 642	Telis 1 RTS Patio	115,30 CHF	304
1 805 161	Chronis Uno smart inteo	197,50 CHF	95	1 810 642	Telis 1 RTS Patio	115,30 CHF	288
1 805 163	Chronis Uno smart Edizio, Edizio due, Levy Sidus	215,70 CHF	95	1 810 642	Telis 1 RTS Patio	115,30 CHF	62
1 805 168	Chronis Uno comfort inteo	234,90 CHF	94	1 810 644	Telis 4 RTS Patio	158,00 CHF	304
1 805 170	Chronis Uno comfort Edizio, Edizio due, Levy Sidus	253,00 CHF	94	1 810 644	Telis 4 RTS Patio	158,00 CHF	288
1 805 172	Chronis IB comfort inteo	277,60 CHF	86	1 810 644	Telis 4 RTS Patio	158,00 CHF	62
1 805 174	Chronis IB comfort Edizio, Edizio due, Levy Sidus	295,70 CHF	86	1 810 646	Telis Soliris RTS Patio	179,40 CHF	61
1 805 209	Telis 6 Chronis RTS Pure	383,70 CHF	54	1 810 648	Telis 4 Soliris RTS Patio	222,10 CHF	60
1 805 210	Telis 6 Chronis RTS Silver	394,80 CHF	54	1 810 649	Telis 1 RTS Lounge	147,40 CHF	62
1 810 015	Centralis Indoor RTS VB	185,30 CHF	79	1 810 649	Telis 1 RTS Lounge	147,40 CHF	288
1 810 094	Centralis IB inteo	61,00 CHF	340	1 810 649	Telis 1 RTS Lounge	147,40 CHF	304
1 810 094	Centralis IB inteo	61,00 CHF	90	1 810 651	Telis 4 RTS Lounge	190,10 CHF	62
1 810 096	Centralis Indoor RTS	185,30 CHF	79	1 810 651	Telis 4 RTS Lounge	190,10 CHF	288
1 810 215	Centralis IB Edizio, Edizio due, Levy Sidus	66,30 CHF	340	1 810 651	Telis 4 RTS Lounge	190,10 CHF	304
1 810 215	Centralis IB Edizio, Edizio due, Levy Sidus	66,30 CHF	90	1 810 663	Telis 4 Mod /Var RTS Silver	190,10 CHF	58
1 810 215	Centralis IB	66,30 CHF	289	1 810 663	Telis 4 Mod /Var RTS Silver	190,10 CHF	288
1 810 219	Centralis Uno RTS inteo	255,00 CHF	73	1 810 663	Telis 4 Mod /Var RTS Silver	190,10 CHF	304
1 810 261	Centralis DC IB Jalousie	196,00 CHF	339	1 810 664	Telis 4 Mod /Var RTS Lounge	232,80 CHF	58
1 810 315	Platen ohne Stecker	192,20 CHF	78	1 810 664	Telis 4 Mod /Var RTS Lounge	232,80 CHF	288
1 810 361	Centralis Uno RTS Feller Edizio, Edizio Due, Levy Sidus	272,60 CHF	73	1 810 664	Telis 4 Mod /Var RTS Lounge	232,80 CHF	304
1 810 385	RTS Platen STAK 3 / STAS 3; STAK 3	233,80 CHF	78	1 810 665	Telis Mod /Var Soliris RTS Lounge	254,10 CHF	59
1 810 386	RTS Platen STAK 4 / STAS 3; STAK 3	254,10 CHF	78	1 810 666	Telis Mod /Var Soliris RTS Silver	211,40 CHF	59

# Artikel- / Nummernverzeichnis

Artikel-Nr.	Bezeichnung	VP exkl. MwSt.	Seite	Artikel-Nr.	Bezeichnung	VP exkl. MwSt.	Seite
1 810 702	Centralis DC IB Feller	209,20 CHF	339	1 810 974	Telis 1 Mod/Var RTS Pure	122,00 CHF	58
1 810 750	Dry Contact Receiver	264,80 CHF	91	1 810 974	Telis 1 Mod/Var RTS Pure	122,00 CHF	304
1 810 752	Telis Compositio io Pure	414,20 CHF	36	1 810 975	Telis 1 Mod/Var RTS Silver	136,00 CHF	58
1 810 753	Telis Compositio io Pearl	446,30 CHF	36	1 810 975	Telis 1 Mod/Var RTS Silver	136,00 CHF	304
1 810 754	Telis Compositio io Silver Mat	446,30 CHF	36	1 810 976	Telis 1 Mod/Var RTS Lounge	168,00 CHF	58
1 810 758	Impresario Chronis io Pure	456,90 CHF	34	1 810 976	Telis 1 Mod/Var RTS Lounge	168,00 CHF	304
1 810 759	Impresario Chronis io Pearl	489,00 CHF	34	1 811 003	Smoove 1 io Pure Shine	126,10 CHF	39
1 810 760	Impresario Chronis io Silver Mat	489,00 CHF	34	1 811 005	Smoove 1 io Black Shine	126,10 CHF	39
1 810 764	Telis Mod/Var Soliris RTS Pure	200,70 CHF	59	1 811 007	Smoove 1 io Silver Shine	126,10 CHF	39
1 810 765	Telis 4 Mod/Var RTS Pure	179,40 CHF	58	1 811 009	Smoove 1 RTS O/C Black Shine	114,60 CHF	338
1 810 765	Telis 4 Mod/Var RTS Pure	179,40 CHF	288	1 811 011	Smoove 1 RTS O/C Pure Shine	114,60 CHF	338
1 810 765	Telis 4 Mod/Var RTS Pure	179,40 CHF	304	1 811 013	Smoove A/M io Pure Shine	138,70 CHF	38
1 810 769	Meteolis RTS-System	2.478,00 CHF	52	1 811 014	Smoove A/M io Silver Shine	138,70 CHF	38
1 810 783	Universal Slim Receiver RTS Kabelenden offen	255,80 CHF	75	1 811 015	Smoove A/M io Black Shine	138,70 CHF	38
1 810 784	Universal Slim Receiver RTS Plug	247,70 CHF	75	1 811 020	Telis 16 RTS Pure	288,00 CHF	57
1 810 793	animeo IB+ Verdrahtungs-Testgerät	178,00 CHF	289	1 811 021	Telis 16 RTS Silver	298,00 CHF	57
1 810 802	Plug STAS 3 / STAK 3	247,70 CHF	74	1 811 066	Smoove Origin io Pure inkl. Somfy Smoove Rahmen Pure	115,70 CHF	40
1 810 802	Plug STAS 3 / STAK 3	247,70 CHF	199	1 811 150	TaHoma® Box io	445,40 CHF	28
1 810 806	Kabelenden offen	225,80 CHF	74	1 811 218	Smoove Origin RTS Pure	105,20 CHF	288
1 810 806	Kabelenden offen	225,80 CHF	199	1 811 218	Smoove Origin RTS Pure	105,20 CHF	304
1 810 880	Smoove Origin RTS Pure inkl. Somfy Smoove Rahmen Pure	105,20 CHF	64	1 811 239	Smoove Uno IB+ Pure Shine	183,00 CHF	284
1 810 881	Smoove 1 RTS Pure Shine	114,60 CHF	63	1 811 239	Smoove Uno IB+ Pure Shine	183,00 CHF	89
1 810 881	Smoove 1 RTS Pure Shine	114,60 CHF	288	1 811 240	Smoove Uno IB+ Silver Shine	186,00 CHF	89
1 810 881	Smoove 1 RTS Pure Shine	114,60 CHF	304	1 811 240	Smoove Uno IB+ Silver Shine	186,00 CHF	284
1 810 882	Smoove 1 RTS Black Shine	114,60 CHF	63	1 811 241	Smoove Uno IB+ Black Shine	186,00 CHF	284
1 810 882	Smoove 1 RTS Black Shine	114,60 CHF	288	1 811 241	Smoove Uno IB+ Black Shine	186,00 CHF	89
1 810 882	Smoove 1 RTS Black Shine	114,60 CHF	304	1 811 251	Lighting Inwall Receiver RTS	auf Anfrage	83
1 810 883	Smoove 1 RTS Silver Shine	114,60 CHF	63	1 816 061	Funkempfänger + Funk-Windsensor Eolis Sensor RTS LED + Funkhandsender Telis 1 RTS Pure inkl. Wandhalter	534,20 CHF	77
1 810 883	Smoove 1 RTS Silver Shine	114,60 CHF	288	1 816 066	Eolis Sensor RTS LED ohne Kabel	228,90 CHF	68
1 810 883	Smoove 1 RTS Silver Shine	114,60 CHF	304	1 816 084	Eolis WireFree io	263,20 CHF	42
1 810 906	Telis 4 Soliris RTS Lounge	254,20 CHF	60	1 818 147	Funkempfänger + Funk-, Wind- u. Sonnensensor Soliris Sensor RTS LED + Funkhandsender Telis Soliris RTS Pure inkl. Wandhalter	656,20 CHF	77
1 810 907	Telis 4 Soliris RTS Silver	211,50 CHF	60	1 818 148	Soliris Uno inteo	415,00 CHF	97
1 810 908	Telis Soliris RTS Lounge	211,40 CHF	61	1 818 160	Soliris Uno Feller Edizio, Edizio due, Levy Sidus	437,70 CHF	97
1 810 909	Telis Soliris RTS Silver	168,70 CHF	61	1 818 161	Soliris IB inteo	450,10 CHF	87
1 810 911	Soliris Modulis Slim Receiver Plug RTS STAK 3 / STAS 3 + STAK 3	259,50 CHF	199	1 818 169	Soliris IB Edizio, Edizio due, Levy Sidus	473,00 CHF	87
1 810 911	Soliris Modulis Slim Receiver Plug RTS STAK 3 / STAS 3 + STAK 3	259,50 CHF	74	1 818 210	Soliris Sensor RTS LED ohne Kabel	286,90 CHF	67
1 810 912	Soliris Modulis Slim Receiver Plug RTS STAK 4 / STAS 3 + STAK 3	281,80 CHF	74	1 818 216	Easy Sun io Pure	230,90 CHF	35
1 810 912	Soliris Modulis Slim Receiver Plug RTS STAK 4 / STAS 3 + STAK 3	281,80 CHF	199	1 818 217	Easy Sun io Pearl	281,70 CHF	35
1 810 913	Soliris Modulis Slim Receiver Plug RTS STAK 4 / STAS 3	252,90 CHF	74	1 818 218	Easy Sun io Silver Mat	281,70 CHF	35
1 810 913	Soliris Modulis Slim Receiver Plug RTS STAK 4 / STAS 3	252,90 CHF	199	1 818 225	Soliris Sensor RTS LED mit Regensensoranschluss inkl. 5 m Kabel schwarz, lose	481,50 CHF	66
1 810 914	Soliris Modulis Slim Receiver Plug RTS Wieland Plus Stecker / Kupplung	258,40 CHF	199	1 818 245	Sunis WireFree io	190,00 CHF	44
1 810 914	Soliris Modulis Slim Receiver Plug RTS Wieland Plus Stecker / Kupplung	258,40 CHF	74	1 818 246	Sensor Box io	140,00 CHF	42
1 810 915	Soliris Modulis Slim Receiver Plug RTS STAK 3 und Stecker / Kupplung Wieland	258,40 CHF	199	1 818 246	Sensor Box io	140,00 CHF	45
1 810 915	Soliris Modulis Slim Receiver Plug RTS STAK 3 und Stecker / Kupplung Wieland	258,40 CHF	74	1 818 246	Sensor Box io	140,00 CHF	44
1 810 917	Heating Mod/Var Receiver RTS	auf Anfrage	84	1 820 003	Set Sunis WireFree io + Sensor Box io	330,00 CHF	45
1 810 919	Heating Slim Receiver RTS mit offenen Adernenden	371,50 CHF	85	1 820 003	Set Sunis WireFree io + Sensor Box io	330,00 CHF	44
1 810 920	Heating Slim Receiver RTS Plug mit STAS3 / STAK3	auf Anfrage	85				
1 810 957	Telis 4 Soliris RTS Pure	200,80 CHF	60				

# Artikel- / Nummernverzeichnis

Artikel-Nr.	Bezeichnung	VP exkl. MwSt.	Seite
1 822 012	Thermis Uno Feller Edizio, Edizio due, Levy Sidus	337,90 CHF	98
1 822 043	Thermis Uno Inteo	318,70 CHF	98
1 822 047	Thermis IB inteo	353,90 CHF	88
1 822 064	animeo IB+ Building Controller 8 Bereiche	2.391,20 CHF	278
1 822 099	Unterputz (2-fach)	115,30 CHF	289
1 822 099	Motortrennrelais TR2-U-230 Unterputz	115,30 CHF	105
1 822 200	Motortrennrelais TR2-U-E-230 Unterputz	126,00 CHF	105
1 822 201	Closing Controller io	211,40 CHF	50
1 822 215	Lighting Slim Receiver RTS (Kabelenden offen)	225,10 CHF	81
1 822 258	Resistiver Kontaktstreifen Meterware	auf Anfrage	240
1 822 285	Dexxo Funk-Schlupftürkontakt	298,00 CHF	263
1 822 286	Lighting Receiver io	291,10 CHF	47
1 822 368	Situo Mobile io VB Pure	115,30 CHF	37
1 822 369	Situo Mobile io VB Pearl	147,40 CHF	37
1 822 370	Situo Mobile io VB Silver Mat	147,40 CHF	37
1 822 395	animeo IB+ Building Controller 4 Bereiche	1.376,00 CHF	278
1 822 418	TouchBuco (Touch Building Controller)	auf Anfrage	275
1 824 012	Raumthermostat	120,30 CHF	87
1 824 012	Raumthermostat	120,30 CHF	97
1 824 029	TaHoma® Pad io	990,00 CHF	33
1 824 030	Wandhalterung	auf Anfrage	33
1 824 032	TaHoma® Sensor Modul RTD	199,00 CHF	31
1 824 033	TaHoma® EnOcean Modul	127,00 CHF	32
1 824 035	TaHoma® Szenario Player	126,10 CHF	30
1 840 007	Ersatzhandsender für Axorn 65/85/100 Pro 4-Kanal	116,40 CHF	262
1 841 026	Keytis 2 RTS 2-Kanal Funkhandsender	72,60 CHF	259
1 841 027	Funkwandtaster RTS 2-Kanal	72,60 CHF	259
1 841 036	Schlüsseltaster	43,60 CHF	261
1 841 041	1-Kanal	266,90 CHF	262
1 841 042	4-Kanal	373,70 CHF	262
1 841 043	Multicode 1-Kanal-Handsender	101,50 CHF	262
1 841 046	Multicode 4-Kanal-Handsender	116,40 CHF	262
1 841 047	Funkhandsender zu ED-FK 1/4 Funksteuerung 1-Kanal mini	101,50 CHF	262
1 841 048	Funkhandsender zu ED-FK 1/4 Funksteuerung 4-Kanal mini	116,40 CHF	262
1 841 049	Funkhandsender zu ED-FK 1/4 Funksteuerung 4-Kanal gross	137,80 CHF	262
1 841 054	Keytis 4 Home io	190,10 CHF	41
1 841 055	Lock Controller io	211,40 CHF	49
1 841 064	KeyGo 4 RTS 4-Kanal Funkhandsender	104,70 CHF	259
1 841 113	Ersatzhandsender für Bosch-Antriebe 26,995 MHz (gelbe LED)	133,50 CHF	262
1 841 116	Funkcodetaster Pro RTS 2-Kanal Metallausführung	219,00 CHF	259
1 841 134	KeyGo 4 io 4-Kanal Funkhandsender	115,20 CHF	259
1 841 142	Control Box 35 Axovia io	auf Anfrage	257
1 841 150	Control Box 35 Ixengo io	auf Anfrage	257
1 841 163	Rollixo RTS	auf Anfrage	239
1 841 165	Rollixo io	auf Anfrage	239
1 860 049	4 AC Motor Controller WM	496,40 CHF	285
1 860 065	BDX 12 Weiche	152,20 CHF	289
1 860 069	KNX-Zentrale AS 315 N	2.124,40 CHF	298

Artikel-Nr.	Bezeichnung	VP exkl. MwSt.	Seite
1 860 081	4 AC Motor Controller DRM	496,40 CHF	285
1 860 085	4 DC Motor Controller	602,10 CHF	287
1 860 087	4 DC/DC-E Motor Controller	902,10 CHF	287
1 860 093	animeo DC Power Supply	379,00 CHF	281
1 860 093	animeo DC Power Supply	379,00 CHF	287
1 860 093	animeo DC Power Supply	379,00 CHF	295
1 860 093	animeo DC Power Supply	379,00 CHF	297
1 860 093	animeo DC Power Supply	379,00 CHF	302
1 860 093	animeo DC Power Supply	379,00 CHF	308
1 860 093	Power Supply 4,5 DC	379,00 CHF	344
1 860 103	4 AC Motor Controller Wieland	auf Anfrage	285
1 860 105	RTS-Funkmodul	208,50 CHF	288
1 860 105	RTS-Funkmodul	208,50 CHF	303
1 860 114	KNX 4 AC Motor Controller WM	585,40 CHF	300
1 860 115	Lon 4 AC Motor Controller WM	998,80 CHF	308
1 860 116	KNX 4 AC Motor Controller DRM	585,40 CHF	300
1 860 119	Lon 4 AC Motor Controller DRM	998,80 CHF	308
1 860 121	1 AC Motor Controller WM	234,00 CHF	286
1 860 122	1 AC Motor Controller Platine	202,00 CHF	286
1 860 123	1 AC Motor Controller WM 3 Endlagen	245,00 CHF	286
1 860 124	1 AC Motor Controller Platine 3 Endlagen	213,00 CHF	286
1 860 125	1 AC Motor Controller WM Output Converter	245,00 CHF	286
1 860 126	1 AC Motor Controller Platine Output Converter	213,00 CHF	286
1 860 127	KNX 4 DC/DC-E Motor Controller WM	998,20 CHF	302
1 860 128	KNX 4 DC Motor Controller WM	775,00 CHF	302
1 860 129	Lon 4 DC/DC-E Motor Controller WM	1.346,00 CHF	309
1 860 130	Lon 4 DC Motor Controller WM	1.056,20 CHF	308
1 860 140	animeo IB+ DALI Schnittstelle	695,00 CHF	287
1 860 145	KNX USB-Schnittstelle	auf Anfrage	305
1 860 161	Lon-Sensorschnittstelle	2.575,00 CHF	311
1 860 178	animeo LON Design Suite für Inbetriebnahme und Visualisierung	auf Anfrage	310
1 860 179	LON credits für animeo LON Design Suite	auf Anfrage	310
1 860 180	animeo LON Design Suite für Visualisierung (max. 100 Knoten)	auf Anfrage	310
1 860 181	animeo LON Design Suite für Visualisierung (unbegrenzte LON Knoten)	auf Anfrage	310
1 860 187	KNX Master Controller W2	3.302,40 CHF	294
1 860 191	animeo KNX RTS Receiver	218,00 CHF	303
1 860 193	KNX Master Controller W8	3.997,60 CHF	294
1 860 197	KNX 4 AC Motor Controller WM-P2	618,50 CHF	301
1 860 199	Lon 4 DC/DC-E Motor Controller DRM	1.346,00 CHF	309
1 860 200	4 DC/DC-E Motor Controller	902,10 CHF	287
1 860 209	2 AC Motor Controller WM	280,50 CHF	285
1 860 210	2 AC Motor Controller Platine	252,90 CHF	285
1 860 219	KNX 4 AC Motor Controller WM-P	618,50 CHF	301
1 860 220	Enocean Funkmodul	auf Anfrage	303
1 860 220	Enocean Funkmodul	auf Anfrage	288
1 860 229	Enocean KNX-Funkmodul	auf Anfrage	303
1 870 059	GPS 1020	512,40 CHF	343
1 870 061	24V-Tastschalter S 51	25,20 CHF	345

# Artikel- / Nummernverzeichnis

Artikel-Nr.	Bezeichnung	VP exkl. MwSt.	Seite	Artikel-Nr.	Bezeichnung	VP exkl. MwSt.	Seite
1 870 071	Inis DC Rollo	200,70 CHF	341	2 400 509	Protexial Funk-Wassermelder	158,40 CHF	382
1 870 072	Inis DC Jalousie	200,70 CHF	341	2 400 551	Protexial Funk-Öffnungsmelder Garagentor	182,80 CHF	384
1 870 084	Inis DC Jalousie passend zu Edizio	220,00 CHF	341	2 400 581	Codetaster 2-Kanal	232,80 CHF	261
1 870 085	Inis DC Rollo passend zu Edizio	220,00 CHF	341	2 400 650	Sektionaltorbeschlag	267,40 CHF	266
1 870 092	Montagetool	198,00 CHF	344	2 400 651	Boden- und seitliche Torverriegelung	147,40 CHF	267
1 870 116	Steckernetzteil	auf Anfrage	344	2 400 657	Schlupftürkontakt-Set	104,70 CHF	263
1 870 132	Infrarothandsender IR 8 (8-Kanal)	64,00 CHF	345	2 400 800	Protexial Funk-Melder Stromausfall	128,10 CHF	383
1 870 133	Infrarothandsender IR 1 (1-Kanal)	32,90 CHF	345	2 401 085	Protexial GSM-Modul	359,90 CHF	369
1 870 135	Externer 24 V DC RTS-Funkempfänger	183,00 CHF	336	2 401 139	Keasy 600 RTS	auf Anfrage	235
1 870 140	Integrierter 24 V DC RTS-Funkempfänger	173,00 CHF	337	2 401 140	Keasy 800 RTS	auf Anfrage	236
1 870 145	Power 1,1 DC UP	93,80 CHF	344	2 700 055	Micro S - 200 N 250 mm Hub silber eloxiert	391,10 CHF	217
1 870 149	Power 1,5 DC ohne Netzkabel	129,10 CHF	344	2 700 056	Micro XL - 400 N 420 mm Hub silber	549,00 CHF	219
1 870 156	Power 2,7 DC	273,50 CHF	344	2 700 058	Micro XL - 400 N 600 mm Hub silber	auf Anfrage	219
1 870 157	Power 1x 2,5 DC RTS	487,50 CHF	342	2 700 080	Micro S - 200 N Schwenkkonsole für Dachfenster	auf Anfrage	217
1 870 170	Power 1,5 DC mit Netzkabel, offene Enden	138,90 CHF	344	2 700 082	S0+/S2 Tandembetrieb/Rundwelle 1.140 mm	19,70 CHF	224
1 870 172	Empfängermodul RTS 433 Glydea	140,00 CHF	353	2 700 085	S0+/S2 Tandembetrieb/Rundwelle 1.890 mm	29,70 CHF	224
1 870 181	RS485 Modul Glydea	auf Anfrage	353	2 700 086	S0+/S2 Tandembetrieb/Adapterset für Rundwelle	43,90 CHF	224
1 870 182	Tandemmodul Glydea	auf Anfrage	353	2 700 090	Micro L - 350 N Konsolensatz für Kippfenster (Flügelmontage)	21,80 CHF	218
1 875 003	Protexial Funk-Bewegungsmelder	187,20 CHF	374	2 700 090	Micro XL - 400 N Konsolensatz für Kippfenster (Flügelmontage)	21,80 CHF	219
1 875 004	Protexial Funk-Bewegungsmelder - Haushalt mit grossem Hund	230,30 CHF	375	2 700 090	Micro L - 350 N Konsolensatz für Klapp- / Dachfenster	21,80 CHF	218
1 875 029	Protexial Funk-Innensirene	367,10 CHF	372	2 700 090	Micro XL - 400 N Konsolensatz für Klappfenster	21,80 CHF	219
1 875 044	Protexial Funkhandsender Multifunktion Alarm /io	141,70 CHF	365	2 700 091	Micro XL - 400 N Konsolensatz für Kippfenster (Rahmenmontage)	22,50 CHF	219
1 875 046	Protexial io Funk-Alarmzentrale mit IP-Schnittstelle	742,80 CHF	362	2 700 092	Micro L - 350 N Konsolensatz für Kippfenster (Rahmenmontage)	21,80 CHF	218
1 875 051	Protexial Funk-LCD-Bedienteil mit Chipausweis	351,30 CHF	363	2 700 093	Micro S - 200 N Konsolensatz für Kippfenster (Flügelmontage)	20,60 CHF	217
1 875 053	Protexial IP WiFi Kamera M1011-W	430,40 CHF	370	2 700 093	Micro S - 200 N Konsolensatz für Klappfenster	20,60 CHF	217
1 875 056	Protexial Funk-Öffnungsmelder weiss	99,90 CHF	378	2 700 094	Micro S - 200 N Konsolensatz für Kippfenster (Rahmenmontage)	21,80 CHF	217
1 875 057	Protexial Funk-Öffnungsmelder braun	99,90 CHF	378	2 700 095	Micro XL - 400 N Konsolensatz für Dachfenster (für Leibungsmontage)	22,50 CHF	219
1 875 058	Protexial Funk-Öffnungs- und Glasbruchmelder weiss	137,80 CHF	379	2 700 096	Micro S - 200 N Schwenkkonsole für Dachfenster	auf Anfrage	217
1 875 059	Protexial Funk-Öffnungs- und Glasbruchmelder braun	137,80 CHF	379	2 700 096	Micro S - 200 N Konsolensatz für Dachfenster (Simmsmontage)	auf Anfrage	217
1 875 060	Protexial Funk-Bewegungsmelder mit Kleintierausblendung	214,50 CHF	376	2 700 097	Micro 02 - 150 N Zub. für PVC-/Holzfenster: verlängerte Antriebsbefestigung	auf Anfrage	215
1 875 061	Protexial Funk-Aussenbewegungsmelder VX-402R	503,90 CHF	377	2 700 115	Micro S - 200 N 200 mm Hub silber eloxiert	385,60 CHF	217
1 875 063	Protexial Funk-Bedienteil, alphanumerisch	162,70 CHF	364	2 700 120	Micro L - 350 N 280 mm Hub silber eloxiert	489,70 CHF	218
1 875 064	Protexial Funkhandsender EIA	74,60 CHF	367	2 700 121	Micro L - 350 N 380 mm Hub silber eloxiert	513,40 CHF	218
1 875 065	Protexial Funkhandsender EIA/Z	98,50 CHF	367	2 700 292	D8 Fce: Schub-/Zugkraft 500 N 200 mm Hub silber eloxiert	363,30 CHF	221
1 875 066	Protexial Funkhandsender Multifunktion Alarm / RTS	107,40 CHF	366	2 700 293	D8 Fce: Schub-/Zugkraft 500 N 300 mm Hub silber eloxiert	363,30 CHF	221
1 875 067	Protexial Chipausweis-Set (2 Stck.)	24,00 CHF	363	2 700 297	D8 Fce: Schub-/Zugkraft 500 N 400 mm Hub silber eloxiert	379,00 CHF	221
1 875 068	Protexial Funk-Aussensirene	431,90 CHF	373	2 700 298	D16 Fce: Schub-/Zugkraft 1.000 N 300 mm Hub silber eloxiert	530,20 CHF	221
1 875 072	Protexial PSTN-Modul	158,40 CHF	368	2 700 299	D16 Fce: Schub-/Zugkraft 1.000 N 300 mm Hub silber eloxiert mit potentialführendem Anschluss Auf/Zu, 6-adrig	auf Anfrage	221
1 875 080	Protexial IP Kamera M3113-VE	auf Anfrage	371	2 700 301	D16 Fce: Schub-/Zugkraft 1.000 N 500 mm Hub silber eloxiert	540,80 CHF	221
1 875 090	Protexial io Security Kit Protexial io Security Kit GSM	1.785,10 CHF	385	2 700 303	D16 Fce: Schub-/Zugkraft 1.000 N 500 mm Hub silber eloxiert mit potentialfreiem Anschluss Auf/Zu, 8-adrig	auf Anfrage	221
2 203 020	Lager mit Metallbügel und Schrauben	7,80 CHF	171	2 700 327	Micro S - 200 N 200 mm Hub RAL 9016 verkehrsweiss	auf Anfrage	217
2 400 437	Protexial Funk-Glasbruchmelder, akustisch	299,40 CHF	380	2 700 328	Micro S - 200 N 250 mm Hub RAL 9016 verkehrsweiss	auf Anfrage	217
2 400 443	Protexial Funk-Rauchwarnmelder	213,10 CHF	381	2 700 334	Micro L - 350 N 280 mm Hub RAL 9016 verkehrsweiss	492,20 CHF	218
2 400 458	Hubarm	179,40 CHF	267	2 700 335	Micro L - 350 N 380 mm Hub RAL 9016 verkehrsweiss	auf Anfrage	218
2 400 459	Flügeltorbeschlag	350,20 CHF	267	2 700 340	Micro XL - 400 N 420 mm Hub RAL 9016 verkehrsweiss	549,10 CHF	219
2 400 472	Externe Antenne RTS	69,40 CHF	260	2 700 341	Micro XL - 400 N 600 mm Hub RAL 9016 verkehrsweiss	auf Anfrage	219
2 400 485	Befestigungs-Set für Axovia 220B	192,20 CHF	268				
2 400 487	Externe Entriegelung für Axovia Antriebe	160,20 CHF	268				



# Artikel- / Nummernverzeichnis

Artikel-Nr.	Bezeichnung	VP exkl. MwSt.	Seite
2 700 462	Micro 02 - 150 N 250/380 mm Hub silber eloxiert	265,10 CHF	215
2 700 463	Micro 02 - 150 N 250/380 mm Hub RAL 9010 reinweiss	275,10 CHF	215
2 700 484	S0+: Schub-/Zugkraft 500N Getriebemotor S0+, 230 V, 3-adrig, 500 N	298,40 CHF	223
2 700 485	S0+: Schub-/Zugkraft 500N Getriebemotor S0+, 24 V, 2-adrig, 500 N	auf Anfrage	223
2 700 500	Zahnstange mit Konsolen-satz, Hub 350 mm	105,20 CHF	223
2 700 510	Zahnstange mit Konsolen-satz, Hub 1.000 mm	134,70 CHF	223
2 700 512	S0+ Tandembetrieb / Getriebe für 2. Zahnstange	56,90 CHF	224
2 700 688	S2: Schub-/Zugkraft 1000N Getriebemotor S2, 230 V, 3-adrig, 1.000 N	398,50 CHF	223
2 700 690	S2: Schub-/Zugkraft 1000N Getriebemotor S2, 24 V, 2-adrig, 1000 N	auf Anfrage	223
2 700 705	Micro 02 - 150 N Zub. für PVC- / Holzfenster: verlängerte Einstellschraube	auf Anfrage	215
2 700 715	Zahnstange mit Konsolensatz, Hub 550 mm	auf Anfrage	223
2 700 787	Zahnstange mit Konsolensatz, Hub 180 mm	auf Anfrage	223
2 700 788	Zahnstange mit Konsolensatz, Hub 230 mm	auf Anfrage	223
2 700 790	Zahnstange mit Konsolensatz, Hub 750 mm	auf Anfrage	223
2 700 798	S2 Tandembetrieb / Getriebe für 2. Zahnstange	auf Anfrage	224
2 700 804	EURO 1+ DEC: Schub-/Zugkraft 450 N 0-200 mm Hub silber eloxiert	736,65 CHF	222
2 700 805	EURO 1+ DEC: Schub-/Zugkraft 450 N 0-300 mm Hub silber eloxiert	754,10 CHF	222
2 700 806	EURO 1+ DEC: Schub-/Zugkraft 450 N 0-500 mm Hub silber eloxiert	792,10 CHF	222
2 700 808	EURO 1+ DEC: Schub-/Zugkraft 450 N 0-500 mm Hub silber eloxiert	736,65 CHF	222
2 700 810	Micro Kit+ - 250 N 300 mm Hub (15 - 300 einstellbar oder 400), schwarz	210,00 CHF	216
2 700 811	Micro Kit+ - 250 N 300 mm Hub (15 - 300 einstellbar oder 400), grau	225,80 CHF	216
2 700 812	Micro Kit+ - 250 N 300 mm Hub (15 - 300 einstellbar oder 400), weiss	225,80 CHF	216
2 700 837	EURO 1+ DEC: Schub-/Zugkraft 450 N 0-300 mm Hub silber eloxiert	auf Anfrage	222
2 700 889	Micro 02 - 150 N Flügelbock Micro 02 für Kipfenster Rahmenmontage	auf Anfrage	215
9 000 005	Grosse Verlängerungsstange	186,90 CHF	266
9 000 008	Innentaster	39,50 CHF	261
9 000 021	Schlüsseltaster Auf-, Unterpult	54,00 CHF	261
9 000 042	Deckenabhangung (Teleskop)	138,00 CHF	266
9 000 644	Notentriegelung SKS	41,70 CHF	267
9 000 903	Schnur-, Kettenrad zu CD 25 Schnur: Ø 3 mm, Kette: Ø 3 x 4 mm	auf Anfrage	350
9 000 990	J4 WT 06/24 (VE = 120 Stck)	280,70 CHF	205
9 000 990	J4 WT 10/24	286,00 CHF	205
9 000 990	J4 WT 10/24	290,40 CHF	205
9 000 990	J4 WT 10/24	302,20 CHF	205
9 000 990	J4 io 10/24	552,80 CHF	203
9 000 990	J4 RTS 10/24	507,00 CHF	204
9 000 990	J4 WT 18/24	320,50 CHF	205
9 000 990	J4 WT 18/24	324,90 CHF	205
9 000 990	J4 WT 06/24	253,90 CHF	205
9 000 990	J4 WT 06/24	268,90 CHF	205
9 000 990	J4 RTS 06/24	502,80 CHF	204
9 000 990	J4 WT 18/24	336,70 CHF	205
9 000 990	J4 WT 06/24 (VE = 120 Stck)	242,10 CHF	205
9 000 990	J4 io 10/24	557,05 CHF	203
9 000 990	J4 io 06/24	530,40 CHF	203
9 000 990	J4 io 06/24	534,80 CHF	203
9 000 990	J4-Halteklammer aussenliegend (x2 Stck) (Blech- und Alustorenkanal)	2,20 CHF	208
9 000 990	J4-Halteklammer aussenliegend (x2 Stck) (Blech- und Alustorenkanal)	2,20 CHF	208

Artikel-Nr.	Bezeichnung	VP exkl. MwSt.	Seite
9 000 990	J4 RTS 06/24	486,60 CHF	204
9 000 990	J4 RTS 10/24	523,20 CHF	204
9 000 990	J4 RTS 10/24	511,40 CHF	204
9 000 990	J4 RTS 06/24	491,00 CHF	204
9 000 990	J4 io 18/24	588,40 CHF	203
9 001 001	Notstrom-Akku 9,6 V/800 mAh	83,30 CHF	265
9 001 225	Multicode 1-Kanal-Funkempfänger	309,60 CHF	262
9 001 226	Multicode 4-Kanal-Funkempfänger	416,40 CHF	262
9 001 267	Stobag-Adaption Smart Kit 13 mm weiss RAL 9010	29,00 CHF	184
9 001 268	Stobag-Adaption Smart Kit 13 mm grau NCS S 3000	29,00 CHF	184
9 001 269	Stobag-Adaption Smart Kit 13 mm braun RAL 8019	29,00 CHF	184
9 001 271	Stobag-Adaption Smart Kit 31 mm weiss RAL 9010	32,00 CHF	184
9 001 272	Stobag-Adaption Smart Kit 31 mm grau NCS S 3000	32,00 CHF	184
9 001 273	Stobag-Adaption Smart Kit 31 mm braun RAL 8019	32,00 CHF	184
9 001 274	Stobag-Adaption Smart Kit 4 mm weiss RAL 9010	26,00 CHF	184
9 001 275	Stobag-Adaption Smart Kit 4 mm grau NCS S 3000	26,00 CHF	184
9 001 276	Stobag-Adaption Smart Kit 4 mm braun RAL 8019	26,00 CHF	184
9 001 277	Stobag-Adaption Smart Kit Spezial Alu nature	13,00 CHF	184
9 001 281	CD 25 1/2,6	12,30 CHF	350
9 001 385	NHK-Kompakt-Kabel L = 5 m, schwarz	auf Anfrage	194
9 001 394	Bodenrahmen	auf Anfrage	281
9 001 394	Bodenrahmen	auf Anfrage	297
9 001 394	Sensorstation Edelstahl ohne Fühler und Sensorbox	auf Anfrage	297
9 001 394	Sensorstation Edelstahl ohne Fühler und Sensorbox	auf Anfrage	281
9 001 453	Schrauben ohne Spitze DIN 7049 F-H 3,9 x 6,5 ab Welle 60 1.000 Stück	auf Anfrage	185
9 001 461	Innentemperaturfühler	176,20 CHF	299
9 001 552	Schnur-, Kettenrad zu CD 25 Schnur: Ø 3 mm, Kette: Ø 4,5 x 6 mm	auf Anfrage	350
9 001 606	Outside Sensor Box	950,10 CHF	280
9 001 606	Outside Sensor Box	950,10 CHF	295
9 001 607	Outside Sensor Extension Box	843,40 CHF	280
9 001 608	Windsensor	613,90 CHF	296
9 001 608	Windsensor	613,90 CHF	282
9 001 611	Aussentempersensoren	357,70 CHF	282
9 001 611	Aussentempersensoren	357,70 CHF	296
9 001 612	DCF-Empfänger	437,70 CHF	283
9 001 614	Inside Sensor Box	907,40 CHF	280
9 001 629	Elektronischer Überspannungsschutz Stromversorgung	244,40 CHF	297
9 001 629	Elektronischer Überspannungsschutz Stromversorgung	244,40 CHF	281
9 001 630	Elektronischer Überspannungsschutz RS 485	431,60 CHF	281
9 001 630	Elektronischer Überspannungsschutz RS 485	431,60 CHF	297
9 002 515	Befestigungswinkel für Inteo Fühler	9,20 CHF	104
9 008 000	Schrauben DIN 7049 C-H 3,9 x 6,5 ab Welle 60 1.000 Stück	auf Anfrage	185
9 008 044	Innentempersensoren	40,30 CHF	283
9 008 045	Gehäuse für Innentempersensoren	39,50 CHF	283
9 008 049	Hutschienenadapter	7,80 CHF	289
9 009 390	Montagesatz für Sektionaltore	28,00 CHF	266
9 010 001	Alurohr 28 x 0,7 mm, 4 m	30,20 CHF	349
9 010 010	Alurohr 29 x 1,15 mm, 6 m	58,20 CHF	349

# Artikel- / Nummernverzeichnis

Artikel-Nr.	Bezeichnung	VP exkl. MwSt.	Seite	Artikel-Nr.	Bezeichnung	VP exkl. MwSt.	Seite
9 010 011	Befestigungsplatte Original 1 x 1	0,70 CHF	103	9 013 456	Anschluss-Set für ohmsche Sicherheitskontaktleiste	39,40 CHF	240
9 010 012	Befestigungsplatte Original 2 x 1	1,20 CHF	103	9 013 486	Roll Up Adapter und Mitnehmer Shangri-La® 38 mm	auf Anfrage	357
9 010 013	Befestigungsplatte Original 2 x 2	7,60 CHF	103	9 013 487	Roll Up Adapter und Mitnehmer Rollease® 1,25' / 32 mm	auf Anfrage	357
9 010 014	Befestigungsplatte Original 3 x 1	4,30 CHF	103	9 013 488	Roll Up Adapter und Mitnehmer Rollease® 1,5' / 38 mm	auf Anfrage	357
9 010 015	Befestigungsplatte Original 3 x 2	11,40 CHF	103	9 013 489	Roll Up Adapter und Mitnehmer Silhouette® II	auf Anfrage	357
9 010 016	Abdeckrahmen 1 x 1	1,20 CHF	103	9 013 504	Stobag-Adaption Smart Kit Somfy Standard Alu nature	6,00 CHF	184
9 010 017	Abdeckrahmen 2 x 1	2,30 CHF	103	9 013 508	Träger-Kit	auf Anfrage	349
9 010 018	Abdeckrahmen 2 x 2	14,80 CHF	103	9 013 594	Adapterset für Selve-Lager Umrüstlager	14,65 CHF	181
9 010 019	Abdeckrahmen 3 x 1	9,00 CHF	103	9 013 647	Reflexionslichtschrankenset	243,40 CHF	263
9 010 020	Abdeckrahmen 3 x 2	19,70 CHF	103	9 013 707	Sunis Indoor WireFree RTS	211,40 CHF	72
9 010 835	Befestigungsplatte aus Kunststoff 2 x 2	8,70 CHF	103	9 013 708	ThermoSunis Indoor WireFree RTS	264,80 CHF	71
9 011 073	Elektroschloss 24V	268,00 CHF	265	9 013 713	Hirschmann Stecker STAS4 (Motor)	26,70 CHF	210
9 011 074	Bodenplatte für Elektroschloss	112,50 CHF	265	9 013 713	Stas 4 Stecker (motorseitig)	26,70 CHF	193
9 011 089	Elixo Zahnstange BU, 1m	29,90 CHF	268	9 013 744	Gebogener Motorarm, links	auf Anfrage	253
9 011 090	Elixo Zahnstange B0, 1m	29,90 CHF	268	9 013 745	Gebogener Motorarm, rechts	auf Anfrage	253
9 011 795	Adapter	2,90 CHF	158	9 013 746	Torflügelarm für Steigung	auf Anfrage	254
9 011 804	Antriebslager Speedy Clip 1 Stück	16,80 CHF	176	9 013 747	Gelenkarm Set für einen Torflügel	auf Anfrage	252
9 011 917	Stobag-Adaption Smart Kit 4 mm grau ALU RAL 9006	26,00 CHF	184	9 013 748	Motorarm, mittellang	auf Anfrage	254
9 011 918	Stobag-Adaption Smart Kit 13 mm grau ALU RAL 9006	29,00 CHF	184	9 013 748	Motorarm, mittellang	auf Anfrage	255
9 011 919	Stobag-Adaption Smart Kit 31 mm grau ALU RAL 9006	32,00 CHF	184	9 013 749	Motorarm, lang	auf Anfrage	254
9 012 375	Antriebslager Butterfly	auf Anfrage	176	9 013 749	Motorarm, lang	auf Anfrage	255
9 012 492	Antriebslager Speedy Clip 1 Stück, im 50er Pack	15,80 CHF	176	9 013 750	Flügelarm, kurz	auf Anfrage	253
9 012 580	Gegenlager Speedy Clip 1 Stück	16,80 CHF	176	9 013 750	Flügelarm, kurz	auf Anfrage	255
9 012 675	Walzenkapsel SW 60 mit Achsstift	auf Anfrage	180	9 013 751	Flügelarm, mittellang	auf Anfrage	255
9 012 762	Warnleuchte Pro RTS 24V 15W mit integr. Antenne	40,60 CHF	264	9 013 751	Flügelarm, mittellang	auf Anfrage	253
9 012 833	Distanzscheibe 4 mm (ohne Lager) weiss RAL 9010	1,50 CHF	184	9 013 752	Flügelarm, lang	auf Anfrage	253
9 012 834	Distanzscheibe 4 mm (ohne Lager) grau NCS S 3000	1,50 CHF	184	9 013 752	Flügelarm, lang	auf Anfrage	255
9 012 835	Distanzscheibe 4 mm (ohne Lager) braun RAL 8019	1,50 CHF	184	9 013 753	Torflügelkonsole	auf Anfrage	254
9 012 836	Distanzscheibe 4 mm (ohne Lager) grau ALU RAL 9006	1,50 CHF	184	9 013 753	Torflügelkonsole	auf Anfrage	253
9 012 961	Notentriegelungsschloss	72,60 CHF	267	9 013 753	Torflügelkonsole	auf Anfrage	255
9 012 962	Notentriegelung S	25,70 CHF	267	9 013 763	Adaptionskit	7,30 CHF	346
9 012 979	Gegenlager Speedy Clip 1 Stück, im 50er Pack	15,80 CHF	176	9 013 763	Adaptionskit	7,30 CHF	159
9 013 075	Sunis WireFree RTS	403,60 CHF	70	9 013 763	Adaptionskit	7,30 CHF	171
9 013 090	AP-Gehäuse für Trennrelais IP55	8,80 CHF	105	9 013 763	Adaptionskit	7,30 CHF	160
9 013 098	Clip-Verbinder, 2,5-gliedrig 1 Stück, Profil 8-14 mm	15,60 CHF	189	9 013 776	Adaptionskit	16,00 CHF	346
9 013 099	Clip-Verbinder, 2,5-gliedrig 1 Stück, Profil 8-14 mm im 100er Pack	auf Anfrage	189	9 013 807	Windrichtungssensor	1.259,70 CHF	296
9 013 193	Clip-Verbinder, 1-gliedrig 1 Stück, Profil 8-14 mm	9,40 CHF	189	9 013 807	Windrichtungssensor	1.259,70 CHF	282
9 013 194	Clip-Verbinder, 1-gliedrig 1 Stück, Profil 8-14 mm im 100er Pack	auf Anfrage	189	9 013 809	Eolis 3D WireFree RTS bronzal ultra light	264,80 CHF	69
9 013 195	Clip-Verbinder, 2-gliedrig 1 Stück, Profil 8-14 mm	12,40 CHF	189	9 013 811	Dexxo Antriebsschiene mit Kette, 1-tlg., 2,9 m	129,20 CHF	238
9 013 196	Clip-Verbinder, 2-gliedrig 1 Stück, Profil 8-14 mm im 100er Pack	auf Anfrage	189	9 013 812	Dexxo Antriebsschiene mit Kette, 2-tlg., 2,9 m	168,70 CHF	237
9 013 197	Clip-Verbinder, 3-gliedrig 1 Stück, Profil 8-14 mm	15,60 CHF	189	9 013 813	Dexxo Antriebsschiene mit Kette, 1-tlg., 3,5 m	168,70 CHF	238
9 013 198	Clip-Verbinder, 3-gliedrig 1 Stück, Profil 8-14 mm im 100er Pack	auf Anfrage	189	9 013 814	Dexxo Antriebsschiene mit Kette, 2-tlg., 3,5 m	181,20 CHF	237
9 013 263	Befestigungsclips für Batteriepack Wire Free	4,00 CHF	335	9 013 815	Dexxo Antriebsschiene mit Zahnriemen, 1-tlg., 2,9 m	218,70 CHF	238
9 013 451	Gummiprofil für resistive Kontaktstreifen 50 Meter Rolle	auf Anfrage	240	9 013 816	Dexxo Antriebsschiene mit Zahnriemen, 2-tlg., 2,9 m	231,20 CHF	237
9 013 451	Gummiprofil für resistive Kontaktstreifen Meterware	auf Anfrage	240	9 013 817	Dexxo Antriebsschiene mit Zahnriemen, 1-tlg., 3,5 m	243,70 CHF	238
9 013 452	Resistiver Kontaktstreifen 50 Meter Rolle	auf Anfrage	240	9 013 818	Dexxo Antriebsschiene mit Zahnriemen, 2-tlg., 3,5 m	262,40 CHF	237
9 013 454	Konfektionierungs-Set Kleinteilsatz	63,80 CHF	240	9 013 819	Dexxo Pro HL-Antriebsschiene mit Kette, 1-tlg., 2,9 m	218,70 CHF	238

# Artikel- / Nummernverzeichnis

Artikel-Nr.	Bezeichnung	VP exkl. MwSt.	Seite
9 013 820	Dexxo Pro HL-Antriebsschiene mit Kette, 1-tlg., 3,5 m	250,00 CHF	238
9 013 847	Eolis 3D WireFree RTS schwarz	264,80 CHF	69
9 013 924	Motorarm, kurz	auf Anfrage	254
9 013 924	Motorarm, kurz	auf Anfrage	255
9 013 933	Walzenkapsel	1,90 CHF	349
9 013 935	Roll Up Adapter und Mitnehmer Hunter Douglas® 31 mm	auf Anfrage	357
9 013 936	Roll Up Adapter und Mitnehmer Hunter Douglas® 37 mm	auf Anfrage	357
9 013 953	Externe Antenne io	104,70 CHF	260
9 013 969	Mitnehmer	44,50 CHF	167
9 013 975	Funkwellenempfänger RTS Detector	auf Anfrage	194
9 014 020	Leere Batteriehäuse Wire Free	56,00 CHF	335
9 014 044	Keytis io Farbclips	8,60 CHF	41
9 014 046	Roll Up Adapter und Mitnehmer Louvolite® 40 mm	auf Anfrage	357
9 014 068	Glydea RJ9/RJ12 Adapter	auf Anfrage	353
9 014 069	Repeater io	318,20 CHF	51
9 014 158	J4 1TN/ 2TN Schaltfühlersatz von + 11 bis 18 mm einstellbar	1,70 CHF	209
9 014 159	J4 1TN/ 2TN/ HTM Zwischenstück 15 mm zur Schaltfühlerverlängerung	1,70 CHF	209
9 014 160	J4 1TN/ 2TN/ HTM schwarzer Deckel für 9 014 158 und 9 014 159	1,10 CHF	209
9 014 163	Wellenadapter Hexa 6 mm	-	209
9 014 164	Wellenadapter Hexa 7 mm	-	209
9 014 165	Wellenadapter Hexa 8 mm	-	209
9 014 167	Wellenadapter Hexa 10 mm	5,40 CHF	209
9 014 168	Wellenadapter Hexa 11 mm	4,60 CHF	209
9 014 169	Wellenadapter Hexa 12 mm	4,60 CHF	209
9 014 170	Wellenadapter Hexa 13 mm	5,40 CHF	209
9 014 172	Wellenadapter Nut 14 x 3,7 mm	2,30 CHF	209
9 014 173	Wellenadapter Nut 14 x 60°	2,30 CHF	209
9 014 175	Wellenadapter 4 Kant 7 mm	-	209
9 014 176	Wellenadapter 4 Kant 8 mm	-	209
9 014 178	Wellenadapter 4 Kant 10 mm	5,40 CHF	209
9 014 180	Wellenadapter 4 Kant 12 mm	5,40 CHF	209
9 014 181	Steckbare Anschlussleitung 4 x 0,75 mm2 schwarz 0,5 m mit Stecker STAS3	28,00 CHF	210
9 014 182	Steckbare Anschlussleitung 4 x 0,75 mm2 schwarz 0,9 m mit Stecker STAS3	28,00 CHF	210
9 014 184	Steckbare Anschlussleitung 4 x 0,75 mm2 schwarz 0,9 m mit offenem Kabelende	auf Anfrage	210
9 014 185	Hirschmann Kupplung STAK3 (Fassade)	11,80 CHF	210
9 014 185	Hirschmann-Kupplung STAK3	11,80 CHF	194
9 014 186	Hirschmann Stecker STAS3 (Motor)	13,00 CHF	210
9 014 187	Stak 4 Kupplung (fassadenseitig)	20,50 CHF	193
9 014 187	Hirschmann Kupplung STAK4 (Fassade)	20,50 CHF	210
9 014 216	J4-Halteklammer innenliegend (x2 Stck) (Blechstorenkanal und bis 10 Nm)	auf Anfrage	208
9 014 218	J4-Halteklammer innenliegend für 2 Stck 9 014 686	5,40 CHF	208
9 014 229	J4 1TN/ 2TN/ HTM Hülse für 3 Stck. Zwischenstücke 9 014 159	0,90 CHF	209
9 014 242	Schraube (M3x8 DIN 750) für Wellenadapter zur Befestigung am Antrieb	0,20 CHF	209
9 014 281	Lighting Mod/Var Receiver RTS	328,90 CHF	80
9 014 321	Wellenadapter Nut 14 x 3,7 mm	-	209
9 014 324	Wellenadapter 4-Kant 7 mm	-	209

Artikel-Nr.	Bezeichnung	VP exkl. MwSt.	Seite
9 014 331	Wellenadapter 4-Kant 12 mm	-	209
9 014 351	Montagezubehör Eolis 3D (Nutensteine und Schrauben)	1,10 CHF	69
9 014 351	Montagezubehör Eolis 3D (Nutensteine und Schrauben)	1,10 CHF	43
9 014 360	Befestigungs-Set für Axovia Multi Pro	138,00 CHF	268
9 014 400	Eolis 3D WireFree RTS weiss	264,80 CHF	69
9 014 404	Gewindestift (M5x5 A2 DIN 916) für Wellenadapter zum Fixieren der Raffstorewelle	0,20 CHF	209
9 014 432	Adapter	2,90 CHF	159
9 014 433	Mitnehmer	3,10 CHF	159
9 014 462	Deckenabhängung	34,20 CHF	266
9 014 481	Seitensektionaltor-Führungsarm (Länge kürzbar)	68,00 CHF	266
9 014 482	Seitensektionaltor-Führungsarm (beweglich)	248,00 CHF	266
9 014 572	Telis Soliris RTS Tischständer Plexiglas	28,00 CHF	61
9 014 572	Tischständer Plexiglas	28,00 CHF	59
9 014 572	Telis 4 Soliris RTS Tischständer Plexiglas	28,00 CHF	60
9 014 572	Telis 4 RTS Tischständer Plexiglas	28,00 CHF	62
9 014 572	Tischständer Plexiglas	28,00 CHF	58
9 014 577	Wellenadapter mit Gewinde	2,30 CHF	209
9 014 580	Für 2TN Antriebe: Steckbare Anschlussleitung 5 x 0,75 mm2 schwarz 0,5 m mit Stecker STAS4	24,00 CHF	210
9 014 585	Schnellmontagelager RRS klein	auf Anfrage	175
9 014 586	Schnellmontagelager RRS gross	auf Anfrage	175
9 014 588	Gelenk-Ausleger für Wetterstation PO3	219,00 CHF	92
9 014 588	Gelenk-Ausleger für Wetterstation PO3	219,00 CHF	52
9 014 597	Passives Gummiprofil 300	auf Anfrage	265
9 014 598	Passives Gummiprofil 500	auf Anfrage	265
9 014 599	Einstelltool Glydea / Sonesse 30 DCT	58,00 CHF	345
9 014 599	Glydea DCT Einstelltool	58,00 CHF	353
9 014 609	Pfostenflansch K für Ixengo S/L	108,00 CHF	268
9 014 610	Pfostenflansch L für Ixengo S/L	118,00 CHF	268
9 014 611	Notstrom-Akku Ixengo	235,60 CHF	264
9 014 612	Notstrom-Akku Elixo 500 3S	208,70 CHF	264
9 014 676	Kunststofflager LT 50 für INOUTIC-Blendkappen	auf Anfrage	172
9 014 685	Set Walzenkapsel SW 60 mit Kurzmitnehmer	10,50 CHF	169
9 014 686	J4-Antriebsclipadapter für Storenkanal 78 x 67 mm (x2)	5,40 CHF	208
9 014 773	Sicherungsbügel STAS3	1,30 CHF	210
9 014 773	Sicherungsbügel	1,30 CHF	194
9 014 774	Sicherungsbügel STAS4	1,30 CHF	210
9 014 775	Hirschmann Stecker + Kupplung inkl. Sicherungsbügel	26,00 CHF	210
9 014 793	Datenkabel	auf Anfrage	346
9 014 794	Kabel für 24 V Spannungsversorgung	auf Anfrage	346
9 014 895	Adapterset für Becker-Lager Umrüstlager	19,80 CHF	181
9 014 949	J4-Antriebsclipadapter für Storenkanal 65 x 64 mm (x2)	2,10 CHF	208
9 014 991	KeyGo Clip für Autosonnenblende und Wandmontage	6,75 CHF	250
9 014 991	KeyGo Clip für Autosonnenblende und Wandmontage	6,75 CHF	248
9 014 991	KeyGo Clip für Autosonnenblende und Wandmontage	6,75 CHF	251
9 014 991	KeyGo Clip für Autosonnenblende und Wandmontage	6,75 CHF	256

# Artikel- / Nummernverzeichnis

Artikel-Nr.	Bezeichnung	VP exkl. MwSt.	Seite	Artikel-Nr.	Bezeichnung	VP exkl. MwSt.	Seite
9 014 991	KeyGo Clip für Autosonnenblende und Wandmontage	6,75 CHF	259	9 015 026	Somfy Smooove Rahmen Amber Bamboo - Holzoptik	36,90 CHF	284
9 014 991	KeyGo Clip für Autosonnenblende und Wandmontage	6,75 CHF	249	9 015 026	Somfy Smooove Rahmen Amber Bamboo - Holzoptik	36,90 CHF	39
9 014 994	Lichtschränken-Set Pro BiTech	125,00 CHF	263	9 015 026	Somfy Smooove Rahmen Amber Bamboo - Holzoptik	36,90 CHF	40
9 015 022	Somfy Smooove Rahmen Pure	4,30 CHF	39	9 015 027	Somfy Smooove Rahmen Light Bamboo - Holzoptik	36,90 CHF	64
9 015 022	Somfy Smooove Rahmen Pure	4,30 CHF	38	9 015 027	Somfy Smooove Rahmen Light Bamboo - Holzoptik	36,90 CHF	30
9 015 022	Somfy Smooove Rahmen Pure	4,30 CHF	284	9 015 027	Somfy Smooove Rahmen Light Bamboo - Holzoptik	36,90 CHF	63
9 015 022	Somfy Smooove Rahmen Pure	4,30 CHF	30	9 015 027	Somfy Smooove Rahmen Light Bamboo - Holzoptik	36,90 CHF	39
9 015 022	Somfy Smooove Rahmen Pure	4,30 CHF	338	9 015 027	Somfy Smooove Rahmen Light Bamboo - Holzoptik	36,90 CHF	40
9 015 022	Somfy Smooove Rahmen Pure	4,30 CHF	89	9 015 027	Somfy Smooove Rahmen Light Bamboo - Holzoptik	36,90 CHF	304
9 015 022	Somfy Smooove Rahmen Pure	4,30 CHF	63	9 015 027	Somfy Smooove Rahmen Light Bamboo - Holzoptik	36,90 CHF	284
9 015 022	Somfy Smooove Rahmen Pure	4,30 CHF	40	9 015 027	Somfy Smooove Rahmen Light Bamboo - Holzoptik	36,90 CHF	338
9 015 022	Somfy Smooove Rahmen Pure	4,30 CHF	304	9 015 027	Somfy Smooove Rahmen Light Bamboo - Holzoptik	36,90 CHF	38
9 015 022	Somfy Smooove Rahmen Pure	4,30 CHF	64	9 015 034	Warnleuchte Pro 230 V 25 W	88,00 CHF	264
9 015 023	Somfy Smooove Rahmen Black	16,80 CHF	39	9 015 047	Compact Sensor	1.415,60 CHF	279
9 015 023	Somfy Smooove Rahmen Black	16,80 CHF	89	9 015 047	Compact Sensor	1.415,60 CHF	295
9 015 023	Somfy Smooove Rahmen Black	16,80 CHF	63	9 015 059	Service Kit Stoma: 2x (9 000 990 + 9 014 228 + 9 014 172 + 9 014 242)	23,90 CHF	208
9 015 023	Somfy Smooove Rahmen Black	16,80 CHF	338	9 015 061	Service Kit Griesser: 2x (9 014 949 + 9 014 168 + 9 014 242)	35,00 CHF	208
9 015 023	Somfy Smooove Rahmen Black	16,80 CHF	30	9 015 062	Hirschmann-Stecker STAS3	14,30 CHF	194
9 015 023	Somfy Smooove Rahmen Black	16,80 CHF	38	9 015 062	STAS3 Hirschmann Stecker + Kupplung inkl. Sicherungsbügel	14,30 CHF	210
9 015 023	Somfy Smooove Rahmen Black	16,80 CHF	40	9 015 065	Halteklammer für Storenkanal 78 x 67	4,30 CHF	74
9 015 023	Somfy Smooove Rahmen Black	16,80 CHF	64	9 015 065	Halteklammer für Storenkanal 78 x 67	auf Anfrage	199
9 015 023	Somfy Smooove Rahmen Black	16,80 CHF	304	9 015 069	Halteklammer für Storenkanal 58 x 56	4,00 CHF	74
9 015 023	Somfy Smooove Rahmen Black	16,80 CHF	284	9 015 069	Halteklammer für Storenkanal 58 x 56	auf Anfrage	199
9 015 024	Somfy Smooove Rahmen Silver	16,80 CHF	284	9 015 070	J4 Zusätzliche Antriebsbefestigung 78 x 67 mm für 18 Nm Antriebe	auf Anfrage	208
9 015 024	Somfy Smooove Rahmen Silver	16,80 CHF	30	9 015 071	Schraube (M5x10) für Wellenadapter zur Befestigung am Antrieb	-	209
9 015 024	Somfy Smooove Rahmen Silver	16,80 CHF	63	9 015 072	J4-Halteklammer aussenliegend für Storenkanal 65 x 64 mm (x2)	10,80 CHF	208
9 015 024	Somfy Smooove Rahmen Silver	16,80 CHF	39	9 015 074	STAS4 Hirschmann Stecker + Kupp-lung inkl. Sicherungsbügel	26,70 CHF	210
9 015 024	Somfy Smooove Rahmen Silver	16,80 CHF	38	9 015 079	Wetterstation für AS 315 N	1.158,30 CHF	299
9 015 024	Somfy Smooove Rahmen Silver	16,80 CHF	40	9 015 132	Schutzabdeckung für Lichtschränken-Set Pro	35,00 CHF	263
9 015 024	Somfy Smooove Rahmen Silver	16,80 CHF	64	9 015 139	Kunststofflager IT 50	auf Anfrage	174
9 015 024	Somfy Smooove Rahmen Silver	16,80 CHF	89	9 015 143	Flansch-Antriebslager mit Federring mit grosser Zentralbohrung 36,2 mm grosse Öse	auf Anfrage	173
9 015 024	Somfy Smooove Rahmen Silver	16,80 CHF	338	9 015 219	Deckenlauftor-Adapter	auf Anfrage	266
9 015 024	Somfy Smooove Rahmen Silver	16,80 CHF	304	9 015 220	Gummiprofil (H x B): 36 x 9,6 mm - 50m Rolle	auf Anfrage	240
9 015 025	Somfy Smooove Rahmen Silver Mat	16,80 CHF	40	9 015 220	Gummiprofil (H x B): 36 x 9,6 mm - Meterware	auf Anfrage	240
9 015 025	Somfy Smooove Rahmen Silver Mat	16,80 CHF	38	9 015 221	Gummiprofil (H x B): 40 x 15,3 mm - Meterware	auf Anfrage	240
9 015 025	Somfy Smooove Rahmen Silver Mat	16,80 CHF	63	9 015 221	Gummiprofil (H x B): 40 x 15,3 mm - 50m Rolle	auf Anfrage	240
9 015 025	Somfy Smooove Rahmen Silver Mat	16,80 CHF	338	9 015 222	Zellen-Set (Sender/Empfänger)	auf Anfrage	240
9 015 025	Somfy Smooove Rahmen Silver Mat	16,80 CHF	39	9 015 231	Abroll-Lager	auf Anfrage	174
9 015 025	Somfy Smooove Rahmen Silver Mat	16,80 CHF	304	9 015 236	Somfy Smooove Rahmen Cherry - Holzoptik	36,90 CHF	40
9 015 025	Somfy Smooove Rahmen Silver Mat	16,80 CHF	30	9 015 236	Somfy Smooove Rahmen Cherry - Holzoptik	36,90 CHF	63
9 015 025	Somfy Smooove Rahmen Silver Mat	16,80 CHF	64	9 015 236	Somfy Smooove Rahmen Cherry - Holzoptik	36,90 CHF	30
9 015 025	Somfy Smooove Rahmen Silver Mat	16,80 CHF	284	9 015 236	Somfy Smooove Rahmen Cherry - Holzoptik	36,90 CHF	39
9 015 026	Somfy Smooove Rahmen Amber Bamboo - Holzoptik	36,90 CHF	304	9 015 236	Somfy Smooove Rahmen Cherry - Holzoptik	36,90 CHF	64
9 015 026	Somfy Smooove Rahmen Amber Bamboo - Holzoptik	36,90 CHF	338	9 015 236	Somfy Smooove Rahmen Cherry - Holzoptik	36,90 CHF	338
9 015 026	Somfy Smooove Rahmen Amber Bamboo - Holzoptik	36,90 CHF	30	9 015 236	Somfy Smooove Rahmen Cherry - Holzoptik	36,90 CHF	38
9 015 026	Somfy Smooove Rahmen Amber Bamboo - Holzoptik	36,90 CHF	64	9 015 236	Somfy Smooove Rahmen Cherry - Holzoptik	36,90 CHF	304
9 015 026	Somfy Smooove Rahmen Amber Bamboo - Holzoptik	36,90 CHF	38	9 015 236	Somfy Smooove Rahmen Cherry - Holzoptik	36,90 CHF	284
9 015 026	Somfy Smooove Rahmen Amber Bamboo - Holzoptik	36,90 CHF	63				

# Artikel- / Nummernverzeichnis

Artikel-Nr.	Bezeichnung	VP exkl. MwSt.	Seite
9 015 237	Somfy Smoove Rahmen Walnut - Holzoptik	36,90 CHF	63
9 015 237	Somfy Smoove Rahmen Walnut - Holzoptik	36,90 CHF	64
9 015 237	Somfy Smoove Rahmen Walnut - Holzoptik	36,90 CHF	40
9 015 237	Somfy Smoove Rahmen Walnut - Holzoptik	36,90 CHF	338
9 015 237	Somfy Smoove Rahmen Walnut - Holzoptik	36,90 CHF	304
9 015 237	Somfy Smoove Rahmen Walnut - Holzoptik	36,90 CHF	30
9 015 237	Somfy Smoove Rahmen Walnut - Holzoptik	36,90 CHF	284
9 015 237	Somfy Smoove Rahmen Walnut - Holzoptik	36,90 CHF	39
9 015 237	Somfy Smoove Rahmen Walnut - Holzoptik	36,90 CHF	38
9 015 238	Somfy Smoove Rahmen Doppelrahmen Pure	8,60 CHF	30
9 015 238	Somfy Smoove Rahmen Doppelrahmen Pure	8,60 CHF	304
9 015 238	Somfy Smoove Rahmen Doppelrahmen Pure	8,60 CHF	64
9 015 238	Somfy Smoove Rahmen Doppelrahmen Pure	8,60 CHF	63
9 015 238	Somfy Smoove Rahmen Doppelrahmen Pure	8,60 CHF	40
9 015 238	Somfy Smoove Rahmen Doppelrahmen Pure	8,60 CHF	338
9 015 238	Somfy Smoove Rahmen Doppelrahmen Pure	8,60 CHF	39
9 015 238	Somfy Smoove Rahmen Doppelrahmen Pure	8,60 CHF	38
9 015 238	Somfy Smoove Rahmen Doppelrahmen Pure	8,60 CHF	284
9 015 290	Anschluss-Set für optische Sicherheitskontaktleiste	auf Anfrage	240
9 015 371	Dexxo Antriebsschiene mit Zahnriemen, 2-tlg., 5,8 m	367,55 CHF	237
9 015 404	Phoenix Leitungsverbinder für flexible Leitungen Phoenix Quickon-one Leitungsverbinder Q 0,75	auf Anfrage	194
9 015 416	Dexxo Antriebsschiene mit Zahnriemen, 2-tlg., 4,5 m	311,25 CHF	237
9 015 442	Glydea DCT Splitter	45,00 CHF	353
9 015 443	Glydea DCT 2,5 m Datenkabel weiss mit RJ12 Stecker	17,00 CHF	353
9 015 452	Wellenadapter 4-Kant 12 mm	-	209
9 015 463	Steckbare Anschlussleitung 4 x 0,75 mm2 schwarz 10 m mit offenem Kabelende	44,00 CHF	210
9 015 560	Optische Zellen für Sicherheitsleisten-Sender Kabel 7 m	auf Anfrage	239
9 015 579	Glydea Abdeckung Motorunterseite	auf Anfrage	356
9 015 587	Roll Up Adapter und Mitnehmer Creation Baumann	auf Anfrage	357
9 015 607	Dexxo Mechanische Verriegelung	89,50 CHF	267
9 015 608	Dexxo Pro Alarmsirene 105 dB	39,90 CHF	263
9 015 882	Warnleuchte Pro io 24V 15W mit integr. Antenne	69,80 CHF	264
9 015 911	J4 WT/RTS/io Abnehmbarer Schaltfühler - Ersatz	-	209
9 016 078	Steckbare Anschlussleitung 4 x 0,75 mm2 schwarz 3 m mit offenem Kabelende	auf Anfrage	210
9 016 089	Dexxo Gerader Führungsarm 495 mm	18,00 CHF	267
9 016 299	Service Kit Schenker: 2x (9 014 686 + 9 014 173 + 9 014 242) + 9 014 218	20,80 CHF	208
9 016 331	J4 HTM Schaltfühler lang für Verlängerung 9 014 159	-	209
9 016 344	Regensensor Ondeis 24 V DC	350,80 CHF	99
9 016 344	Regensensor Ondeis 24 V DC	350,80 CHF	282
9 016 344	Regensensor Ondeis 24 V DC	350,80 CHF	296
9 016 345	Regensensor Ondeis 230 V AC	350,80 CHF	66
9 016 345	Regensensor Ondeis 230 V AC	350,80 CHF	87
9 016 345	Regensensor Ondeis 230 V AC	350,80 CHF	88
9 016 345	Regensensor Ondeis 230 V AC	350,80 CHF	97
9 016 345	Regensensor Ondeis 230 V AC	350,80 CHF	98

Artikel-Nr.	Bezeichnung	VP exkl. MwSt.	Seite
9 016 345	Regensensor Ondeis 230 V AC	350,80 CHF	99
9 016 353	Eolis 3D WireFree io bronzal ultra light	291,30 CHF	43
9 016 354	Eolis 3D WireFree io schwarz	291,30 CHF	43
9 016 355	Eolis 3D WireFree io weiss	291,30 CHF	43
9 016 356	Software + USB / RS 485-Schnittstelle	416,40 CHF	280
9 016 617	Dexxo Gebogener Führungsarm Standard 390 mm	15,00 CHF	267
9 016 618	Dexxo Kurzer, gebogener Führungsarm 245 mm	12,00 CHF	267
9 016 648	Feste Verbinder für Standard-/Miniprofil 1-gliedrig 1 Stück, Profil 8-11 mm, im 400er Pack	auf Anfrage	185
9 016 649	Feste Verbinder für Standard-/Miniprofil 1-gliedrig 1 Stück, Profil 8-11 mm	auf Anfrage	185
9 016 650	Feste Verbinder für Standard-/Miniprofil 2-gliedrig 1 Stück, Profil 8-11 mm, im 300er Pack	auf Anfrage	185
9 016 651	Feste Verbinder für Standard-/Miniprofil 2-gliedrig 1 Stück, Profil 8-11 mm	auf Anfrage	185
9 016 652	Feste Verbinder für Standard-/Miniprofil 3-gliedrig 1 Stück, Profil 8-11 mm, im 200er Pack	auf Anfrage	185
9 016 653	Feste Verbinder für Standard-/Miniprofil 3-gliedrig 1 Stück, Profil 8-11 mm	auf Anfrage	185
9 016 654	Adapter und Mitnehmer-Set	auf Anfrage	346
9 016 655	Adapter und Mitnehmer-Set	auf Anfrage	346
9 016 662	Gummiprofil (H x B): 36 x 7,4 mm - Meterware	auf Anfrage	240
9 016 662	Gummiprofil (H x B): 36 x 7,4 mm - 50m Rolle	auf Anfrage	240
9 016 705	Dexxo Aluminium-Antriebsschiene mit Kette, 1-tlg., 2,9 m	228,00 CHF	238
9 016 706	Dexxo Aluminium-Antriebsschiene mit Zahnriemen, 1-tlg., 2,9 m	298,00 CHF	238
9 016 767	Optische Zellen für Sicherheitsleisten-Sender Kabel 3 m	auf Anfrage	239
9 016 772	Universal Montage- und Einstellkabel 230 V AC mit STAK3 und Adapter STAS3 mit Einzelklemmen	54,00 CHF	210
9 016 772	Universal Montage- und Einstellkabel	54,00 CHF	194
9 016 832	Befestigungsplatte aus Kunststoff 1 x 1	0,80 CHF	103
9 016 833	Befestigungsplatte aus Kunststoff 2 x 1	1,55 CHF	103
9 016 834	Befestigungsplatte aus Kunststoff 3 x 1	4,85 CHF	103
9 016 836	Befestigungsplatte aus Kunststoff 3 x 2	13,30 CHF	103
9 016 837	Zwischenrahmen Smoove Edizio	2,50 CHF	40
9 016 837	Zwischenrahmen Smoove Edizio	2,50 CHF	38
9 016 837	Smoove Uno IB+ Zwischenrahmen	2,50 CHF	89
9 016 837	Zwischenrahmen Smoove Edizio	2,50 CHF	39
9 016 837	Zwischenrahmen Smoove Edizio	2,50 CHF	64
9 016 837	Smoove Uno IB+ Zwischenrahmen	2,50 CHF	284
9 016 837	Zwischenrahmen Smoove Edizio	2,50 CHF	63
9 016 837	Zwischenrahmen Smoove Edizio	2,50 CHF	30
9 016 861	Flansch-Gegenlager	auf Anfrage	178
9 016 864	Schrauben DIN 7049 C-H 3,9 x 9,5 ab Welle 60 1.000 Stück	auf Anfrage	185
9 016 936	Wellenadapter 4-Kant 12 mm	-	209
9 017 035	Set&Go io	85,00 CHF	195
9 017 328	Wellenadapter 4-Kant 12 mm	-	209
9 017 419	J4-Resonanzsperre 215 mm lang (Ersatz) für Storenkanal 58 x 56 und 57 x 51	auf Anfrage	208
9 017 419	J4-Resonanzsperre 215 mm lang (Ersatz) für Storenkanal 58 x 56 und 57 x 51	auf Anfrage	208
9 017 438	Wellenadapter mit M5x16 eingedreht	-	209
9 017 699	Software + RS 232 / RS 485-Schnittstelle	395,00 CHF	280
9 017 754	J4 WT/RTS/io Kit Schaltfühlerverlängerung	-	209

# Artikel- / Nummernverzeichnis

Artikel-Nr.	Bezeichnung	VP exkl. MwSt.	Seite	Artikel-Nr.	Bezeichnung	VP exkl. MwSt.	Seite
9 017 755	J4 WT / RTS / io Abnehmbarer Schaltfühler für Verlängerung 9 014 159	-	209	9 154 217	Soliris Sensor	114,70 CHF	87
9 017 811	Ziehwerkzeug zum komfortablen Abmontieren des Antriebssteckers (3 Stück)	auf Anfrage	210	9 162 136	Konus 25 / 110 mm 5 mm Sechskant	1,40 CHF	347
9 017 832	Alarm-Buzzer	auf Anfrage	239	9 162 137	Konus 25 / 110 mm 6 mm Sechskant	1,40 CHF	347
9 017 832	Alarm-Buzzer 100 dB für Rollixo	auf Anfrage	265	9 162 138	Konus 25 / 110 mm 5 mm Vierkant	1,40 CHF	347
9 017 842	Warnleuchte LED	auf Anfrage	239	9 162 139	Lagerbock zu CTS 25	1,00 CHF	348
9 017 842	Warnleuchte LED Rollixo	98,00 CHF	264	9 162 140	Deckel zu Konus 25	0,60 CHF	347
9 018 221	Service Kit HD: 2x (9 000 990 + 9 015 452 + 9 014 242)	auf Anfrage	208	9 162 141	Abschlussring zu CTS 25 5 mm Sechskant	0,50 CHF	348
9 040 000	Mitnehmer für LT 28	3,90 CHF	349	9 162 142	Abschlussring zu CTS 25 6 mm Sechskant	0,50 CHF	348
9 040 020	Toso und Silent Gliss Adaption-Kit	19,70 CHF	349	9 162 143	Abschlussring zu CTS 25 5 mm Vierkant	0,50 CHF	348
9 050 100	Sonnenfühler	72,40 CHF	296	9 162 176	Lagerbock zu CTS 25	1,00 CHF	348
9 050 100	Sonnenfühler	72,40 CHF	282	9 162 232	Kettenführung Vertikal-Seite zu CD 25 Weiss, rechts und links	1,40 CHF	351
9 102 004	Aufputzrahmen Inteo Für Inteo Steuergeräte - grau	7,70 CHF	103	9 162 233	Deckel zu Kettenführung Vertikal-Seite Weiss, rechts und links	1,30 CHF	351
9 102 073	Aufputzrahmen Inteo Für Inteo Steuergeräte - weiss	7,70 CHF	103	9 162 236	Kettenführung Vertikal-Seite zu CD 25 Schwarz, rechts und links	1,40 CHF	351
9 127 055	Adapter	3,10 CHF	163	9 162 237	Deckel zu Kettenführung Vertikal-Seite Schwarz, rechts und links	1,30 CHF	351
9 128 424	Adapter	3,10 CHF	162	9 162 247	Kettenführung Vertikal-Seite zu CD 25 Grau, rechts und links	1,40 CHF	351
9 129 686	Konsole	14,50 CHF	180	9 162 248	Deckel zu Kettenführung Vertikal-Seite Grau, rechts und links	1,30 CHF	351
9 129 686	Konsole	14,50 CHF	181	9 162 257	Stopp-Ring 5 mm Vierkant	1,20 CHF	348
9 132 138	Mitnehmer	3,10 CHF	160	9 162 257	Stopp-Ring 6 mm Sechskant	1,20 CHF	348
9 132 139	Adapter	2,90 CHF	160	9 162 258	Stopp-Ring 5 mm Sechskant	1,20 CHF	348
9 132 142	Mitnehmer	3,10 CHF	160	9 163 030	AMS 25 Spindelsperre justierbar	24,30 CHF	347
9 132 143	Adapter	2,90 CHF	160	9 163 031	MS 25 Spindelsperre Fix	16,80 CHF	347
9 132 145	Adapter	2,90 CHF	158	9 163 251	Achsadapter / Wellenadapter 5 mm Sechskant	1,00 CHF	347
9 132 145	Adapter	2,90 CHF	158	9 163 252	Achsadapter / Wellenadapter 6 mm Sechskant	1,00 CHF	347
9 137 159	Unterputz-Abdeckung für S 51	2,50 CHF	345	9 163 253	Achsadapter / Wellenadapter 5 mm Vierkant	1,00 CHF	347
9 140 180	Beheizter Windsensor	646,50 CHF	282	9 163 254	Achsadapter lang / Doppelschaftadapter 5 mm Sechskant	1,00 CHF	347
9 140 180	Beheizter Windsensor	646,50 CHF	296	9 163 255	Achsadapter lang / Doppelschaftadapter 6 mm Sechskant	1,00 CHF	347
9 147 327	Adapter	3,10 CHF	158	9 163 256	Achsadapter lang / Doppelschaftadapter 5 mm Vierkant	1,00 CHF	347
9 147 327	Adapter	3,10 CHF	158	9 163 260	25 x 25 mm HD Ultimate	1,20 CHF	348
9 147 330	Adapter	3,10 CHF	159	9 163 261	25 x 25 mm Faber	1,20 CHF	348
9 147 330	Adapter	3,10 CHF	160	9 163 262	25 x 28 mm Faber	1,20 CHF	348
9 147 334	Vierkant	6,30 CHF	170	9 163 263	29 x 29 mm Perma	1,20 CHF	348
9 147 337	Fixpunkt-Antriebslager	5,00 CHF	170	9 163 265	40 x 36 mm HD + Faber	1,20 CHF	348
9 147 544	Mitnehmer	3,10 CHF	160	9 163 268	40 x 40 mm Verosol	1,20 CHF	348
9 147 545	Mitnehmer	3,10 CHF	158	9 163 292	Ladder grips zu CTS 25	0,10 CHF	348
9 147 545	Mitnehmer	3,10 CHF	158	9 163 333	25 x 25 mm Schön	1,20 CHF	348
9 147 545	Mitnehmer	3,10 CHF	158	9 163 900	CD 25 1/4,8	12,80 CHF	350
9 147 894	Aufschraubkappe LS40	1,70 CHF	171	9 163 906	CD 25 1/1	10,80 CHF	350
9 148 800	Mitnehmer	38,90 CHF	243	9 163 910	Schnur-, Kettenrad zu CD 25 Schnur: Ø 3 mm, Kette: Ø 4,5 x 12 mm	1,00 CHF	350
9 148 801	Mitnehmer	40,50 CHF	243	9 163 920	Schnur-Auslass Front Weiss	1,30 CHF	350
9 148 802	Mitnehmer	42,30 CHF	243	9 163 924	Schnur-Auslass Front Grau	1,30 CHF	350
9 148 803	Mitnehmer	53,40 CHF	243	9 203 801	LT Kabel weiss L = 1.000 mm	11,50 CHF	192
9 148 804	Mitnehmer	51,60 CHF	243	9 203 803	LT Kabel weiss L = 3.000 mm	17,50 CHF	192
9 154 122	Aufputzrahmen	14,80 CHF	79	9 203 805	LT Kabel weiss L = 10.000 mm	32,30 CHF	192
9 154 122	Aufputzrahmen Inteo Für Centralis Indoor RTS - weiss	14,80 CHF	103	9 203 820	Spiralkabel schwarz L = 1/2,5 m	89,20 CHF	193
9 154 186	IR 3 Infrarotsensor	72,70 CHF	345	9 203 831	LT Kabel schwarz L = 1.000 mm	15,10 CHF	192
9 154 205	Glydea Infrarotauge	70,80 CHF	353	9 203 834	LT Kabel schwarz L = 3.000 mm	23,40 CHF	192
9 154 217	Soliris Sensor	114,70 CHF	97	9 203 839	LT Kabel schwarz L = 10.000 mm	53,20 CHF	192

# Artikel- / Nummernverzeichnis

Artikel-Nr.	Bezeichnung	VP exkl. MwSt.	Seite
9 203 889	io/RTS/ILT-Kabel, weiss L = 10.000 mm	32,30 CHF	192
9 203 891	io/RTS/ILT-Kabel schwarz L = 1.000 mm	15,10 CHF	192
9 203 895	io/RTS/ILT-Kabel, weiss L = 3.000 mm	17,50 CHF	192
9 203 899	io/RTS/ILT-Kabel schwarz L = 3.000 mm	23,40 CHF	192
9 206 015	Abziehhilfe für Federringe	1,50 CHF	179
9 206 019	Mitnehmer	3,90 CHF	166
9 206 019	Mitnehmer	3,90 CHF	163
9 206 028	Mitnehmer	5,40 CHF	166
9 206 028	Mitnehmer	5,40 CHF	163
9 206 029	Aufschweisslager ohne Federring	3,70 CHF	172
9 206 033	Federring Sicherungsclip zu LT 50/60 kleine Öse	0,70 CHF	172
9 206 088	Mitnehmer	3,10 CHF	162
9 206 089	Mitnehmer	auf Anfrage	160
9 208 281	NHK-Kompakt-Kabel L = 1 m, weiss	auf Anfrage	194
9 208 283	NHK-Kompakt-Kabel L = 3 m, weiss	auf Anfrage	194
9 208 284	NHK-Kompakt-Kabel L = 5 m, weiss	auf Anfrage	194
9 208 285	NHK-Kompakt-Kabel L = 10 m, weiss	auf Anfrage	194
9 208 291	NHK-Kompakt-Kabel L = 1 m, schwarz	auf Anfrage	194
9 208 294	NHK-Kompakt-Kabel L = 3 m, schwarz	auf Anfrage	194
9 208 296	NHK-Kompakt-Kabel L = 10 m, schwarz	54,20 CHF	194
9 295 049	Mitnehmer	59,90 CHF	243
9 410 375	LT 50 Abweisscheibe	auf Anfrage	180
9 410 401	Adapter	3,90 CHF	163
9 410 402	Mitnehmer	4,90 CHF	163
9 410 406	Mitnehmer	3,40 CHF	161
9 410 633	Gegenlager	10,10 CHF	171
9 410 633	Flansch-Gegenlager mit Kalottenlager	10,10 CHF	178
9 410 635	Flansch-Gegenlager mit Kalottenlager	7,70 CHF	178
9 410 651	Flansch-Antriebslager	9,60 CHF	177
9 410 665	Antriebslager 72 x 85 x 35,5 mm	7,40 CHF	171
9 410 683	Blendkappenlager mit Federring	12,80 CHF	173
9 410 707	Blendkappenlager mit Federring	12,80 CHF	173
9 410 715	Universal-Antriebslager mit Federring (Blendkappe)	12,80 CHF	173
9 420 300	Mitnehmer	8,90 CHF	165
9 420 300	Mitnehmer	8,90 CHF	166
9 420 300	Mitnehmer	8,90 CHF	167
9 420 303	Mitnehmer	26,30 CHF	167
9 420 303	Mitnehmer	26,30 CHF	165
9 420 304	Mitnehmer	32,00 CHF	167
9 420 304	Mitnehmer	32,00 CHF	165
9 420 306	Mitnehmer	10,30 CHF	165
9 420 306	Mitnehmer	10,30 CHF	166
9 420 307	Mitnehmer	36,30 CHF	167
9 420 308	Mitnehmer	61,20 CHF	167
9 420 309	Mitnehmer	30,30 CHF	168
9 420 309	Mitnehmer	30,30 CHF	165
9 420 311	Mitnehmer	47,30 CHF	168

Artikel-Nr.	Bezeichnung	VP exkl. MwSt.	Seite
9 420 313	Mitnehmer	8,80 CHF	163
9 420 313	Mitnehmer	8,80 CHF	166
9 420 370	Adapter	12,10 CHF	167
9 420 370	Adapter	12,10 CHF	165
9 420 371	Adapter	15,40 CHF	168
9 420 371	Adapter	15,40 CHF	165
9 420 372	Adapter	18,90 CHF	167
9 420 631	Standard Universal-Antriebslager mit Sicherungsclip 9 206 033 max. 85 Nm	6,50 CHF	181
9 420 644	Standard Universal-Antriebslager mit Sicherungsclip 9 685 025 max. 85 Nm	7,60 CHF	181
9 420 646	Universallager NHK	19,30 CHF	183
9 500 300	Mitnehmer	9,80 CHF	159
9 500 343	Mitnehmer	3,10 CHF	159
9 500 344	Mitnehmer	3,10 CHF	158
9 500 344	Mitnehmer	3,10 CHF	159
9 500 344	Mitnehmer	3,10 CHF	158
9 500 344	Mitnehmer	3,10 CHF	159
9 500 354	Adapter	3,10 CHF	159
9 500 492	LS 40 Abweisscheibe 131 mm	3,90 CHF	171
9 500 495	LS 40 Abweisscheibe 163 mm	6,90 CHF	171
9 500 669	Adapterlager LS 40/LT 50	5,20 CHF	170
9 510 333	Adapter	3,10 CHF	161
9 510 695	Antriebslager	3,10 CHF	170
9 520 312	Adapter	20,20 CHF	167
9 520 312	Adapter	20,20 CHF	167
9 520 312	Adapter	20,20 CHF	165
9 520 391	Adapter	24,60 CHF	167
9 520 435	Adapter	27,90 CHF	168
9 530 324	Adapter	15,10 CHF	243
9 530 346	Adapter	16,20 CHF	243
9 530 368	Adapter	19,90 CHF	243
9 530 368	Adapter	19,90 CHF	167
9 530 381	Adapter	31,50 CHF	243
9 530 403	Adapter	27,10 CHF	243
9 530 425	Adapter	35,20 CHF	243
9 530 616	Standardantriebslager	22,40 CHF	243
9 660 135	Aufputz-Gehäuse für S 51 Tastschalter	2,60 CHF	345
9 685 025	Federring Sicherungsclip zu LT 50/60 grosse Öse	1,40 CHF	172
9 685 114	Öse mit Sechskantstange L = 60 mm, einsetzbar bis 120 Nm	auf Anfrage	183
9 685 120	Kupplungsstück	auf Anfrage	183
9 685 136	Öse mit Sechskantstange L = 165 mm, einsetzbar bis 120 Nm	12,20 CHF	183
9 685 146	Verbindungsbox weiss	9,80 CHF	194
9 690 085	Adapter	5,70 CHF	167
9 690 085	Adapter	5,70 CHF	165
9 700 209	Befestigungsriegel 2-gliedrig	auf Anfrage	190
9 700 210	Befestigungsriegel 3-gliedrig	auf Anfrage	190
9 700 211	Befestigungsriegel 4-gliedrig	auf Anfrage	190

# Artikel- / Nummernverzeichnis

Artikel-Nr.	Bezeichnung	VP	exkl. MwSt.	Seite	Artikel-Nr.	Bezeichnung	VP	exkl. MwSt.	Seite
9 700 212	Befestigungsriegel 2-gliedrig	auf Anfrage		190	9 705 340	Adapter	2,90 CHF		166
9 700 213	Befestigungsriegel 3-gliedrig	auf Anfrage		190	9 705 341	Adapter	3,10 CHF		166
9 700 214	Befestigungsringe mit Schrauben für SW 40	auf Anfrage		190	9 705 344	Mitnehmer	3,10 CHF		161
9 700 215	Befestigungsringe mit Schrauben für SW 60	auf Anfrage		190	9 705 345	Adapter	3,10 CHF		161
9 700 216	Befestigungsringe mit Schrauben für SW 70	auf Anfrage		190	9 705 414	Freilaufmitnehmer LT 50 Rechtseinbau des Antriebes	14,60 CHF		191
9 700 217	Befestigungsringe mit Schrauben für 65er Welle	auf Anfrage		190	9 705 415	Freilaufmitnehmer LT 50 Linkseinbau des Antriebes	14,60 CHF		191
9 700 966	Konsole	auf Anfrage		180	9 705 602	Schwingmetall-Gegenlager	auf Anfrage		177
9 700 977	Adapter	5,00 CHF		165	9 706 003	Freilaufmitnehmer LT 50 Linkseinbau des Antriebes	23,20 CHF		191
9 700 977	Adapter	5,00 CHF		166	9 706 004	Freilaufmitnehmer LT 50 Rechtseinbau des Antriebes	23,20 CHF		191
9 700 999	Universalplatte, verzinkt	3,10 CHF		170	9 706 007	KNX-Linien- / Bereichskoppler	auf Anfrage		305
9 701 053	Adapter	3,10 CHF		168	9 706 034	Flansch-Antriebslager	17,10 CHF		182
9 701 059	Verstellbare Walzenkapsel ohne Lager	auf Anfrage		180	9 706 146	Mitnehmer	3,90 CHF		163
9 701 091	Konsole	16,20 CHF		180	9 706 146	Mitnehmer	3,90 CHF		163
9 701 116	Walzenkapsel	auf Anfrage		179	9 707 023	Adapter	3,10 CHF		162
9 701 129	Adapter	5,00 CHF		166	9 707 024	Adapter	2,90 CHF		162
9 701 129	Adapter	5,00 CHF		166	9 707 025	Adapter	3,10 CHF		161
9 701 180	Adapter	7,90 CHF		166	9 707 026	Zwischenadapter 63 x 1,5	2,90 CHF		161
9 701 206	Adapter	3,10 CHF		159	9 707 026	Zwischenadapter 63 x 1,5	2,90 CHF		165
9 701 207	Adapter	2,90 CHF		160	9 707 026	Zwischenadapter 63 x 1,5	2,90 CHF		163
9 701 208	Mitnehmer	3,10 CHF		160	9 707 026	Zwischenadapter 63 x 1,5	2,90 CHF		161
9 701 209	Adapter	auf Anfrage		160	9 707 026	Zwischenadapter 63 x 1,5	2,90 CHF		165
9 701 210	Mitnehmer	auf Anfrage		160	9 707 026	Zwischenadapter 63 x 1,5	2,90 CHF		165
9 701 213	Mitnehmer	3,10 CHF		159	9 707 026	Adapter	2,90 CHF		163
9 701 287	Minikugellager für Achsstift Ø 10 mm	auf Anfrage		180	9 707 026	Zwischenadapter 63 x 1,5	2,90 CHF		164
9 701 289	Minikugellager für Achsstift Ø 12 mm	auf Anfrage		180	9 707 026	Zwischenadapter 63 x 1,5	2,90 CHF		165
9 701 331	Schwingmetall-Antriebslager	auf Anfrage		177	9 707 026	Zwischenadapter 63 x 1,5	2,90 CHF		165
9 701 333	Schwingmetall-Gegenlager	auf Anfrage		177	9 707 026	Zwischenadapter 63 x 1,5	2,90 CHF		165
9 701 503	Flansch-Gegenlager	auf Anfrage		178	9 707 027	Adapter	3,10 CHF		164
9 701 509	Lagertulpe	7,80 CHF		178	9 707 028	Adapter	2,90 CHF		164
9 701 519	Kugellager für Flansch-Gegenlager Achsstift Ø 10 mm	auf Anfrage		178	9 707 028	Adapter	2,90 CHF		163
9 701 527	Eingipswinkel mit Schrauben	4,80 CHF		175	9 707 028	Adapter	2,90 CHF		163
9 701 530	Halteplatte	auf Anfrage		177	9 707 030	Adapter	2,90 CHF		163
9 701 540	Haltebügel	2,80 CHF		170	9 707 031	Adapter	3,10 CHF		163
9 703 897	Adapter	3,10 CHF		162	9 707 031	Adapter	3,10 CHF		163
9 703 910	HiPro Feineinstellung Länge 500 mm	auf Anfrage		179	9 707 033	Adapter	3,10 CHF		162
9 703 911	HiPro Feineinstellung Länge 1.500 mm	34,00 CHF		179	9 707 034	Adapter	3,10 CHF		164
9 703 912	HiPro Feineinstellung Länge 2.700 mm	auf Anfrage		179	9 707 035	Adapter	5,30 CHF		164
9 703 948	Flansch-Antriebslager	8,60 CHF		174	9 707 037	Adapter	3,10 CHF		164
9 703 956	HiPro Druckstift-Set	1,60 CHF		179	9 707 082	LT-Umrüstlager mit 16er 4-Kant	29,80 CHF		176
9 704 030	Umrüstlager mit Federring	auf Anfrage		176	9 707 113	Altbaulager	17,80 CHF		175
9 704 032	KNX-Spannungsversorgung	auf Anfrage		305	9 707 116	Antriebslager mit Kabelführung	19,80 CHF		175
9 704 072	Altbaulager	24,90 CHF		176	9 707 287	Kugellöse mit Sechskantstange L = 100 mm, einsetzbar bis 120 Nm	auf Anfrage		183
9 704 082	Blendkappenlager mit Federring kleine Öse	19,10 CHF		173	9 707 288	Kugellöse mit Sechskantstange L = 170 mm, einsetzbar bis 120 Nm	auf Anfrage		183
9 704 083	Blendkappenlager mit Federring grosse Öse	19,80 CHF		173	9 707 638	Adapter	3,10 CHF		168
9 704 138	Freilaufmitnehmer LS 40 Rechtseinbau des Antriebes	13,45 CHF		191	9 707 640	Adapter	3,10 CHF		165
9 704 139	Freilaufmitnehmer LS 40 Linkseinbau des Antriebes	13,45 CHF		191	9 707 640	Adapter	3,10 CHF		168
9 705 340	Adapter SW 70 E-SM	2,90 CHF		161	9 707 641	Adapter	3,10 CHF		168



# Artikel- / Nummernverzeichnis

Artikel-Nr.	Bezeichnung	VP exkl. MwSt.	Seite
9 707 754	Öse mit Sechskantstange L = 225 mm, einsetzbar bis 120 Nm	auf Anfrage	183
9 708 451	Antriebslager LS 40	auf Anfrage	170
9 708 456	Öse mit Sechskantstange L = 425 mm, einsetzbar bis 120 Nm	auf Anfrage	183
9 708 461	Kompakt-Antriebslager mit Federring kleine Öse	auf Anfrage	172
9 708 462	Kompakt-Antriebslager mit Federring grosse Öse	auf Anfrage	172
9 708 549	Flansch-Antriebslager mit Noppen	auf Anfrage	182
9 708 609	Befestigungsringe mit Schrauben für SW 50	auf Anfrage	190
9 708 644	Eck- und Mastmontagewinkel	63,00 CHF	97
9 708 644	Eck- und Mastmontagewinkel V2A	63,00 CHF	67
9 708 644	Eck- und Mastmontagewinkel	63,00 CHF	87
9 708 644	Eckbefestigungswinkel für Inteo Fühler	63,00 CHF	104
9 708 976	Adapter	3,80 CHF	158
9 708 976	Adapter	3,80 CHF	159
9 708 976	Adapter	3,80 CHF	159
9 709 685	Helligkeitssensor – 1 m Kabel	52,80 CHF	94
9 709 685	Helligkeitssensor – 1 m Kabel	52,80 CHF	55
9 709 685	Helligkeitssensor – 1 m Kabel	52,80 CHF	86
9 709 686	Helligkeitssensor – 2 m Kabel	56,50 CHF	55
9 709 686	Helligkeitssensor – 2 m Kabel	56,50 CHF	94
9 709 686	Helligkeitssensor – 2 m Kabel	56,50 CHF	86
9 709 687	Helligkeitssensor – 4 m Kabel	59,50 CHF	86
9 709 687	Helligkeitssensor – 4 m Kabel	59,50 CHF	94
9 709 687	Helligkeitssensor – 4 m Kabel	59,50 CHF	55
9 709 688	Helligkeitssensor – 7 m Kabel	64,40 CHF	55
9 709 688	Helligkeitssensor – 7 m Kabel	64,40 CHF	86
9 709 688	Helligkeitssensor – 7 m Kabel	64,40 CHF	94
9 709 811	Deckel zu Kettenführung Front-rechts Weiss, rechts	1,40 CHF	351
9 709 812	Kettenführung Front-rechts zu CD 25 Weiss, rechts	1,40 CHF	351
9 709 813	Deckel zu Kettenführung Front-links Weiss, links	1,40 CHF	351
9 709 814	Kettenführung Front-links zu CD 25 Weiss, links	1,40 CHF	351
9 709 833	Deckel zu Kettenführung Front-rechts Schwarz, rechts	1,40 CHF	351
9 709 834	Kettenführung Front-rechts zu CD 25 Schwarz, rechts	1,40 CHF	351
9 709 835	Deckel zu Kettenführung Front-links Schwarz, links	1,40 CHF	351
9 709 836	Kettenführung Front-links zu CD 25 Schwarz, links	1,40 CHF	351
9 709 872	Deckel zu Kettenführung Front-rechts Grau, rechts	1,40 CHF	351
9 709 873	Kettenführung Front-rechts zu CD 25 Grau, rechts	1,40 CHF	351
9 709 874	Deckel zu Kettenführung Front-links Grau, links	1,40 CHF	351
9 709 875	Kettenführung Front-links zu CD 25 Grau, links	1,40 CHF	351
9 710 131	io / RTS / ILT-Kabel schwarz Pass 5 Kontaktträger rot, L = 500 mm	28,00 CHF	192
9 751 001	Mitnehmer	3,10 CHF	161
9 751 002	Mitnehmer	3,90 CHF	163
9 751 003	Mitnehmer	3,90 CHF	162
9 751 004	Mitnehmer	3,90 CHF	162
9 751 005	Mitnehmer	3,90 CHF	162
9 751 005	Mitnehmer 0,8–1,0	3,90 CHF	164
9 751 008	Mitnehmer	3,90 CHF	162
9 751 009	Mitnehmer	3,90 CHF	164

Artikel-Nr.	Bezeichnung	VP exkl. MwSt.	Seite
9 751 010	Mitnehmer 1,2–1,5	3,90 CHF	164
9 751 013	Mitnehmer	3,90 CHF	162
9 751 014	Mitnehmer	3,90 CHF	164
9 761 001	Mitnehmer	5,20 CHF	166
9 761 001	Mitnehmer	5,20 CHF	164
9 761 001	Mitnehmer	5,20 CHF	168
9 761 002	Mitnehmer	5,20 CHF	161
9 761 002	Mitnehmer	5,20 CHF	166
9 761 003	Mitnehmer	7,30 CHF	168
9 761 003	Mitnehmer	7,30 CHF	168
9 761 003	Mitnehmer	7,30 CHF	164
9 761 005	Mitnehmer	8,60 CHF	168
9 761 005	Mitnehmer	8,60 CHF	165
9 761 010	Mitnehmer	7,90 CHF	163
9 761 012	Mitnehmer DS 78	7,30 CHF	164
9 761 013	Mitnehmer	10,20 CHF	166
9 761 013	Mitnehmer SW 102 x 2,5	10,20 CHF	161
9 762 012	Adapter DS 78	3,90 CHF	164
9 762 013	Adapter SW 102 x 2,5	10,20 CHF	161
9 762 013	Adapter	10,20 CHF	166
9 763 501	Antriebslager kleine Öse	16,80 CHF	174
9 763 502	Flansch-Antriebslager kleine Öse	21,90 CHF	175
9 763 505	Eingipslager mit Federring kleine Öse	16,80 CHF	175
9 763 506	Antriebslager 20 mm gekröpft mit Federring kleine Öse	16,80 CHF	174
9 763 508	Flansch-Antriebslager mit Federring kleine Öse	21,20 CHF	173
9 763 601	Antriebslager grosse Öse	17,50 CHF	174
9 763 602	Flansch-Antriebslager grosse Öse	22,60 CHF	175
9 763 605	Eingipslager mit Federring grosse Öse	17,50 CHF	175
9 763 606	Antriebslager 20 mm gekröpft mit Federring grosse Öse	17,50 CHF	174
9 763 607	Antriebslager 60 mm gekröpft mit Federring grosse Öse	19,80 CHF	174
9 763 608	Flansch-Antriebslager mit Federring grosse Öse	21,90 CHF	173
9 763 609	Blendkappenlager mit Federring	14,80 CHF	173
9 765 501	IT Kabel schwarz Pass 5 Kontaktträger schwarz, für Rechteinbau, L = 500 mm	28,00 CHF	192
9 765 502	IT Kabel schwarz Pass 5 Kontaktträger grau für Linkeinbau, L = 500 mm	28,00 CHF	192
9 910 000	Markisen- und Universallager ohne Gewinde mit Federring kleine Öse	6,50 CHF	172
9 910 001	Markisen- und Universallager mit Gewinde mit Federring kleine Öse	12,20 CHF	172
9 910 002	Federring Sicherungsclip zu IT 50/60 mit Sicherungsschraube	3,10 CHF	172
9 910 003	Standard Universal-Antriebslager mit Sicherungsclip 9 910 002 max. 120 Nm	8,40 CHF	181
9 910 004	Aufschraubkappe IT 50	2,00 CHF	179
9 910 008	Markisen- und Universallager mit Gewinde mit Federring grosse Öse	14,40 CHF	172
9 910 009	Markisen- und Universallager ohne Gewinde mit Federring grosse Öse	7,20 CHF	172
9 910 013	Umrüstlager mit 10er 4-Kant	6,00 CHF	177
9 910 019	Einstellhilfe	1,10 CHF	182
9 910 040	Universallager	auf Anfrage	182
9 910 051	Adapterlager NHK	6,10 CHF	182
9 910 062	Aufschraubkappe IT 60	auf Anfrage	179

# Ihre Somfy-Schweiz

Somfy AG  
Vorbuchenstrasse 17  
CH-8303 Bassersdorf

Öffnungszeiten:  
Montag – Freitag: 8.00 Uhr – 12.00 Uhr  
13.00 Uhr – 17.00 Uhr

Telefon: D 044 838 40 30    Telefax: D 044 836 41 95  
F 026 400 04 10         F 026 400 04 15  
I 091 751 03 66         I 091 751 03 67

E-Mail: support@somfy.ch  
info@somfy.ch  
order@somfy.ch

Web: [www.somfy.ch](http://www.somfy.ch)

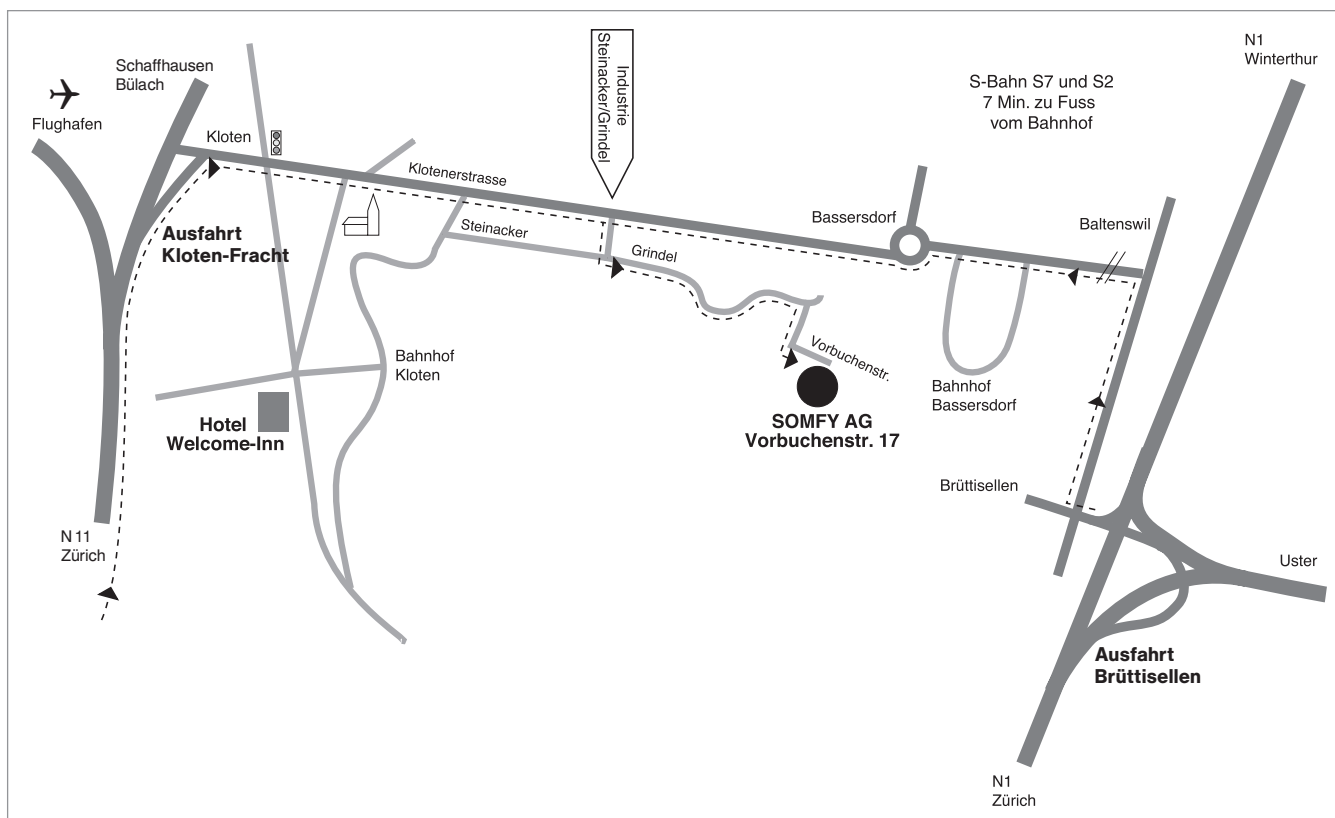

# Allgemeine Geschäftsbedingungen

gültig ab 01.01.2013

## 1. Geltungsbereich

- 1.1 Diese allgemeinen Geschäftsbedingungen gelten für alle Angebote, Lieferungen und Leistungen der Somfy AG.
- 1.2 Anders lautende Geschäftsbedingungen des Käufers oder Bestellers sind unwirksam, soweit nicht ausdrücklich etwas anderes vereinbart ist.
- 1.3 Sämtliche vertraglichen Vereinbarungen bedürfen für ihre Rechtswirksamkeit der Schriftform bzw. unserer schriftlichen Bestätigung.
- 1.4 Das Bestell- und Lieferangebot gilt nur für die Schweiz.

## 2. Vertragsabschluss

- 2.1 Die Angebote der Somfy AG in Katalogen und Prospekten sind freibleibend. Muster, Prospekte, technische Beschreibungen und Skizzen bleiben unser Eigentum. Sie dienen der allgemeinen Orientierung. Die darin enthaltenen Angaben sind, soweit nicht ausdrücklich anders gekennzeichnet, lediglich als annähernd und keinesfalls als zugesicherte Eigenschaft zu betrachten.
- 2.2 Bestellungen können erfolgen persönlich, per Telefon, per E-Mail, per Fax oder per Post.
- 2.3 Die Annahme der Bestellung durch die Somfy AG erfolgt mit Zustellung eines Lieferscheines oder einer Bestellbestätigung durch die Somfy AG. Sie erfolgt unter dem Vorbehalt der Verfügbarkeit der bestellten Ware.

## 3. Preis/Bezahlung

- 3.1 Alle Preise sind in Schweizer Franken angegeben exkl. Mehrwertsteuer.
- 3.2 Die Somfy AG kann jederzeit die Preise ändern oder anpassen. Massgebend für die einzelne Bestellung sind die im Zeitpunkt des Vertragschlusses geltenden oder besonders vertraglich vereinbarten Preise.
- 3.3 Die Preise verstehen sich ab Lager der Verkäuferin, ohne Transportkosten und Verpackung, wenn nichts anderes schriftlich vereinbart oder in der Auftragsbestätigung angegeben ist.
- 3.4 Die Bezahlung der Ware hat, wenn von der Somfy AG nicht Vorauszahlung oder Barzahlung verlangt oder nur gegen Nachnahme geliefert wird, nach Rechnungsstellung zu erfolgen, zahlbar und fällig innert 30 Tagen.
- 3.5 Zur Absicherung des Kreditrisikos behält sich die Somfy AG das Recht vor, die bestellte Ware nur gegen Vorauszahlung oder Nachnahme zu liefern.

## 4. Lieferung

- 4.1 Die bestellte Ware kann nur an eine Adresse in der Schweiz geliefert werden. Soweit an Lager, wird die Ware innerhalb von 14 Tagen nach Erhalt der Bestellung an die vom Kunden angegebene Adresse geliefert. Sollte die bestellte Ware nicht an Lager sein, erfolgt eine diesbezügliche Mitteilung an den Kunden. Die von der Verkäuferin angegebenen Lieferungsfristen und -termine gelten als ungefähr.
- 4.2 Die Lieferung erfolgt auf Kosten und Gefahr des Kunden.
- 4.3 Rücksendungen zwecks Rücknahme sind nur nach vorangegangener Absprache mit der Somfy AG zulässig. Wir erheben bei Rücksendungen eine Bearbeitungsgebühr von CHF 50.00 zuzüglich der gesetzlichen Mehrwertsteuer. Dies gilt nicht für Rücksendungen wegen berechtigter Mängelrügen.

## 5. Mängelrüge, Gewährleistung und Haftung

- 5.1 Der Käufer oder Besteller hat Mängel der Ware, Fehl- oder Falschmengen sofort festzustellen und der Verkäuferin (nicht dem Aussendienstmitarbeiter) unverzüglich schriftlich anzuzeigen.
- 5.2 Bei Mängeln der gelieferten Ware ist die Somfy AG nach ihrer Wahl berechtigt zur Nachbesserung oder Ersatzlieferung. Bei Fehlschlag der Nachbesserung oder Ersatzlieferung steht dem Käufer das Recht auf Wandelung oder Minderung zu.
- 5.3 Für gelieferte und vom Kunden installierte Teile haftet und leistet die Somfy AG Gewähr nur, wenn Mängel bei einer ordnungsgemässen Prüfung der Ware nicht erkennbar waren und die verkauften Produkte bestimmungsgemäss in Sonnenschutz-, Gebäudeschliess- oder Garagentoranlagen eingesetzt werden, es sei denn, die Somfy AG stimmt ausdrücklich und schriftlich einer davon abweichenden Verwendung zu. Ferner müssen die Montage- und Einbauvorschriften beachtet werden, die Produkte dürfen nicht überlastet, überbeansprucht oder auseinander genommen worden sein, und es dürfen keine ungeeigneten Fremtteile verwendet worden sein. Die Installation muss fachgerecht ausgeführt sein.
- 5.4 Schadenersatzansprüche des Käufers sind ausgeschlossen, soweit Mängel nicht auf Vorsatz oder grober Fahrlässigkeit der Somfy AG beruhen. Unberührt hiervon ist die Haftung der Verkäuferin wegen Fehlens einer zugesicherten Eigenschaft sowie wegen Personenschäden oder Schäden an privat genutzten Sachen nach dem Produkthaftungsgesetz. Eine Haftung der Somfy AG ist im Übrigen auf den Ersatz des zum Zeitpunkt des Vertragsabschlusses voraussehbaren Schadens beschränkt. Austausch- und Montagekosten werden ausdrücklich nicht durch die Verkäuferin übernommen.
- 5.5 Die Gewährleistung für Somfy Produkte bei Isolierglaslösungen ist ausgeschlossen, sofern das Isolierglasprodukt und die Steuerung auf Wunsch des Kunden nicht von der technischen Abteilung von der Somfy AG freigegeben worden sind.

## 6. Anwendbares Recht / Gerichtsstand

- 6.1 Es ist ausschliesslich schweizerisches Recht unter Ausschluss des UN-Kaufrechts anwendbar.
- 6.2 Gerichtsstand ist Bassersdorf.

**Somfy AG**  
**Vorbuchenstrasse 17**  
**8303 Bassersdorf**

**Somfy AG**

Vorbuchenstrasse 17  
CH-8303 Bassersdorf

Telefon: D 044 838 40 30  
F 026 400 04 10  
I 091 751 03 66

Telefax: D 044 836 41 95  
F 026 400 04 15  
I 091 751 03 67

E-Mail: [support@somfy.ch](mailto:support@somfy.ch)  
[info@somfy.ch](mailto:info@somfy.ch)  
[order@somfy.ch](mailto:order@somfy.ch)

[www.somfy.ch](http://www.somfy.ch)