

PASSAGES PIÉTONS AUTOMATIQUES

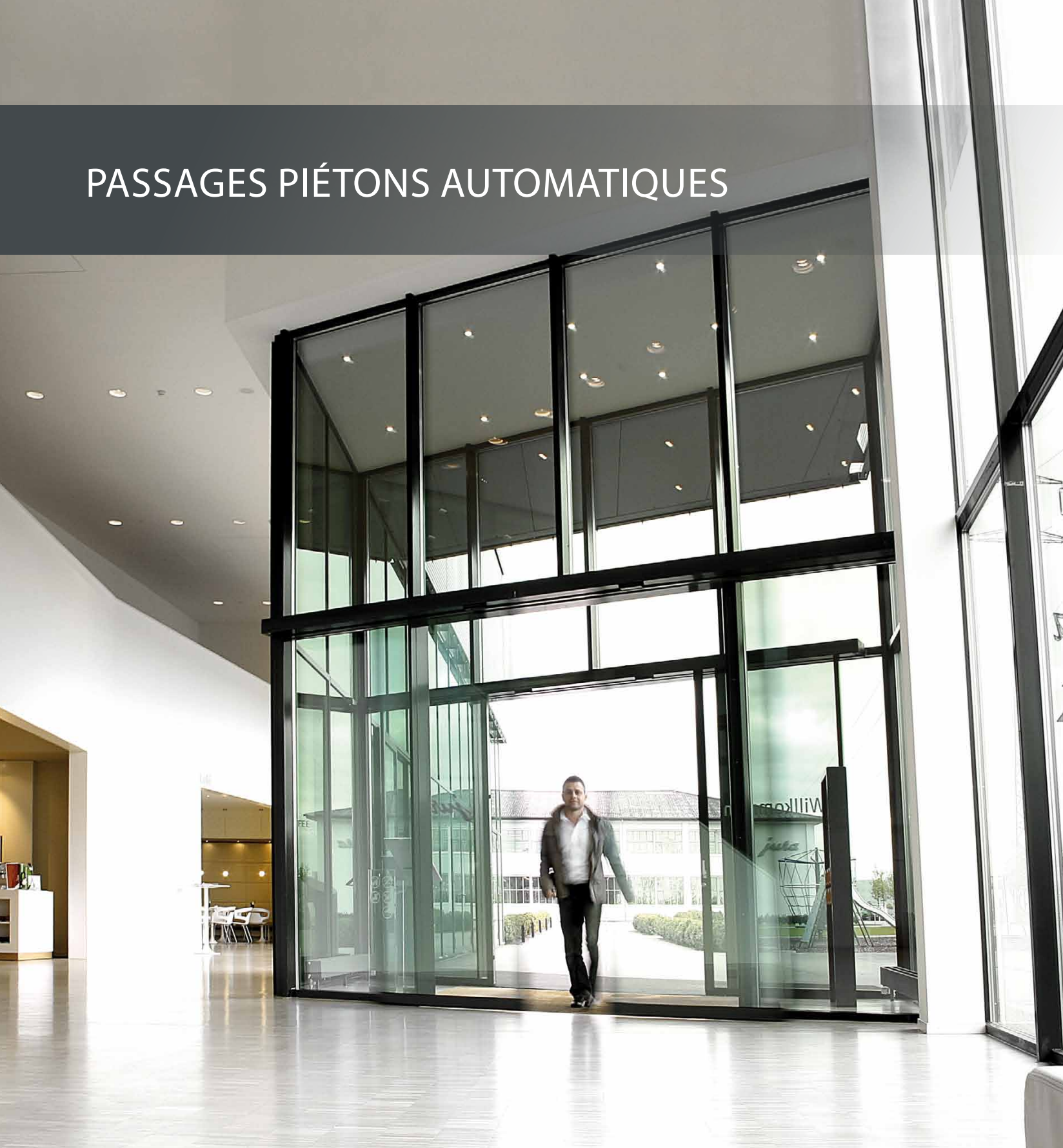

ALLEN
GILGEN DOOR SYSTEMS

DES SOLUTIONS CIBLÉES

Fiables, sûrs et confortables.

Ouvrez les portes à vos visiteurs. Veillez à ce que l'accès à vos bâtiments soit accueillant, simple et agréable.



PASSAGES PIÉTONS AUTOMATIQUES

- 2 Des solutions ciblées
- 4 Design et créativité
- 6 L'automatisation dans les espaces restreints
- 8 La sécurité fonctionnelle
- 10 Des économies d'énergie automatiquement assurées
- 12 Le fonctionnement « mains libres » automatique
- 14 Sélection et critères de planification

DESIGN ET CRÉATIVITÉ

Des possibilités d'aménagement

Les portes automatiques s'intègrent harmonieusement dans la conception architecturale de n'importe quel bâtiment.



Une synergie grâce à l'alliance entre fonctionnalité et design

Gilgen Door Systems allie des possibilités d'aménagement individuelles aux exigences fonctionnelles en matière de confort et de sécurité.

Un aménagement individuel assurant des passages prestigieux

Êtes-vous à la recherche d'un design à la fois fonctionnel et prestigieux? Un grand nombre de variantes de verre, de teintes et de matériaux est disponible pour la réalisation du système de porte automatique. Qu'elles soient angulaires, cintrées ou droites, toutes les portes s'intègrent parfaitement dans n'importe quel ensemble architectural.

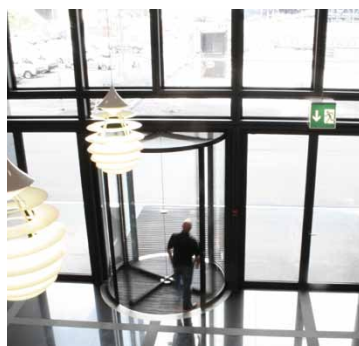

Possibilités de réalisation

Portes coulissantes

- à 1 et 2 vantaux
- à 2 et 4 vantaux télescopiques
- angulaires
- fonction passage de fuite
- fonction coupe-feu et pare-fumée
- réalisation antieffraction
- isolation thermique
- réalisation en vitrage tout verre ou vitrage décalé
- solutions spéciales

Portes coulissantes cintrées

- différents rayons ; convexes ou concaves, jusqu'au système de tambour d'entrée circulaire.
- fonction passage de fuite (redondante)

Portes carrousel

- différents rayons

Entraînements pour portes à battants

- pour portes légères et lourdes
- portes coupe-feu

Portes à vantaux pliants

- pour les espaces restreints
- fonction passage de fuite (redondante)

L'AUTOMATION DANS LES ESPACES RESTREINTS

Petite largeur de pose – effet considérable

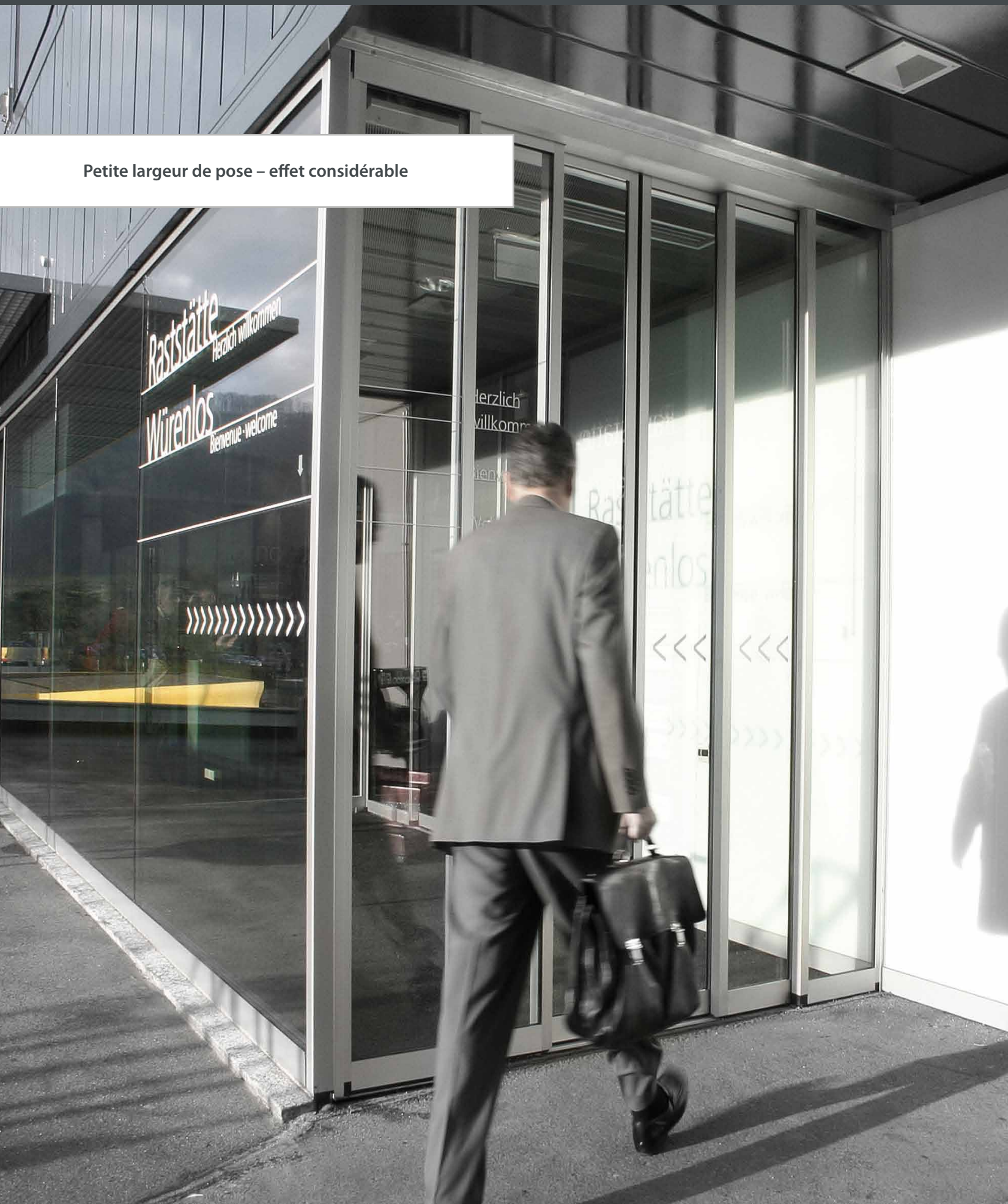

Le manque de place n'exclut pas le confort

Les portes automatiques spécifiques de Gilgen permettent de créer des largeurs de passage optimales même en cas d'espaces restreints.

Des solutions confortables adaptées à chaque situation

La vaste gamme de produits de Gilgen Door Systems permet d'intégrer des solutions automatiques à n'importe quel concept de porte. Ces systèmes s'adaptent aux situations les plus variées. Des systèmes de porte flexibles remplissant un grand nombre de fonctions assurent que les passages répondent en tout temps aux besoins des utilisateurs.



Entraînement pour portes pivotantes

- Il est possible d'équiper ultérieurement la porte à battants à commande manuelle avec une commande automatique. L'ouverture et la fermeture sans obstacle assurent une utilisation plus performante et facilitent un passage aisé.

Entraînement pour portes coulissantes télescopiques

- Cette solution est appropriée pour les endroits nécessitant une grande largeur d'ouverture mais ne permettant pas l'installation de vantaux larges.

Entraînement pour portes à vantaux pliants

- Le modèle à vantaux pliants fait gagner de la place. Les portes à vantaux pliants de Gilgen vous permettent de profiter de passages généreusement dimensionnés et de faibles cotes de montage.

LA SÉCURITÉ FONCTIONNELLE

Outre le confort, les portes automatiques de Gilgen assurent également la sécurité nécessaire en cas de sinistre.

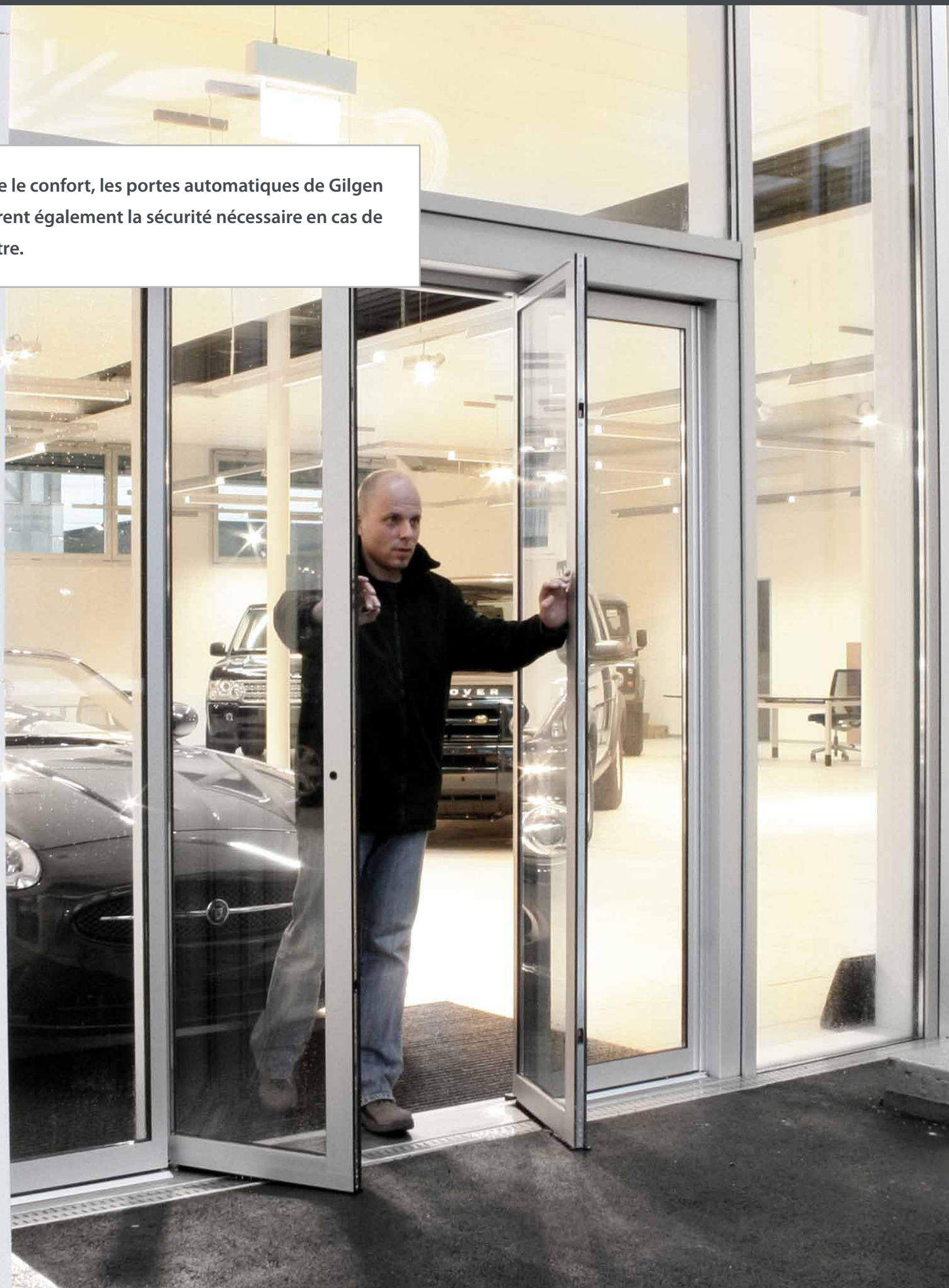

Confort au quotidien, sécurité en cas de sinistre

Une fermeture coupe-feu et pare-fumée fiable et un passage de fuite qui peut sauver des vies. Notre gamme de portes polyvalente offre la solution parfaitement adaptée à chaque situation.

Les portes automatiques de Gilgen satisfont aux exigences les plus sévères quant à la qualité et à la sécurité. Les portes homologuées dotées de fonctions complémentaires multiplient les possibilités d'application. Les portes de secours, les portes coupe-feu et les portes pare-fumées automatiques assurent le confort au quotidien tout en satisfaisant aux exigences légales en cas de sinistre.



Porte coulissante automatique retardant la propagation de la fumée

- En cas d'alerte d'incendie, la porte ferme et empêche la fumée de se propager dans tout le bâtiment. En cas d'urgence, il est possible d'ouvrir la porte avec un poussoir d'ouverture de secours.

Porte coupe-feu automatique

- Conformément au concept « 3 fonctions combinées en une seule porte », la porte coupe-feu coulissante automatique peut servir de passage piétons confortable, de barrière coupe-feu résistante et de passage de fuite sûr.

Le système de porte polyvalent SLX Break-Out

- Un passage automatique confortable au quotidien, une voie de fuite et de sauvetage en cas d'urgence.

Des portes automatiques redondantes pour les voies de fuite et de sauvetage

- La porte redondante assurant l'ouverture automatique de l'issue de secours est équipée d'un système primaire et d'un système secondaire. La surveillance continue de tous les éléments ainsi que l'utilisation de radars redondants garantissent qu'en cas d'urgence ou de dysfonctionnement, l'ouverture de secours est automatiquement déclenchée pour libérer le chemin de fuite.

DES ÉCONOMIES D'ÉNERGIE AUTOMATIQUEMENT ASSURÉES



Une protection fiable contre les pertes de chaleur

De façon générale, la brièveté des temps d'ouverture et de fermeture réduit significativement le renouvellement d'air et donc également les pertes d'énergie.

La solution d'une entrée fortement portée sur l'efficacité énergétique

Le système de profilés PSW < green wings > de Gilgen dote la conscience écologique d'un nouveau profil. Avec le système de profilés Gilgen PSW en combinaison avec les entraînements Gilgen SLX ou SLA, Gilgen Door Systems offre un système complet contrôlé en matière de portes automatiques équipées d'une isolation thermique.

Une porte automatique permettant de réaliser des économies d'énergie

La porte coulissante automatique de Gilgen dotée d'une isolation thermique et de profilés PSW protège le bâtiment de manière fiable contre les pertes d'énergie grâce à des valeurs U faibles et améliore ainsi le bilan énergétique global du bâtiment. Cet avantage a de l'avenir :



Gilgen PSW : un système complet contrôlé et certifié par ift Rosenheim et le TÜV

- calcul de la valeur U
- faible perméabilité à l'air
- bonne étanchéité à la pluie battante
- forte résistance à la charge due à l'action du vent
- sécurité des personnes
- passage de fuite (redondance)



Une façade moderne mais une entrée comportant des profilés conventionnels sans isolation thermique : une perte d'énergie inutile.

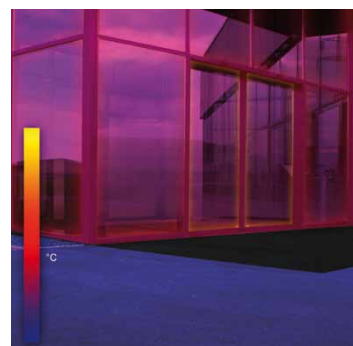

La même technique de façade avec une entrée équipée d'un système de profilés Gilgen PSW : Selon la mise en œuvre, il est possible d'économiser jusqu'à 50% d'énergie au niveau de l'entrée !



LE FONCTIONNEMENT « MAINS LIBRES » AUTOMATIQUE

Passages sans entraves

La porte coulissante automatique permet un passage mains libres et sans entrave à toute personne ayant les mains encombrées.

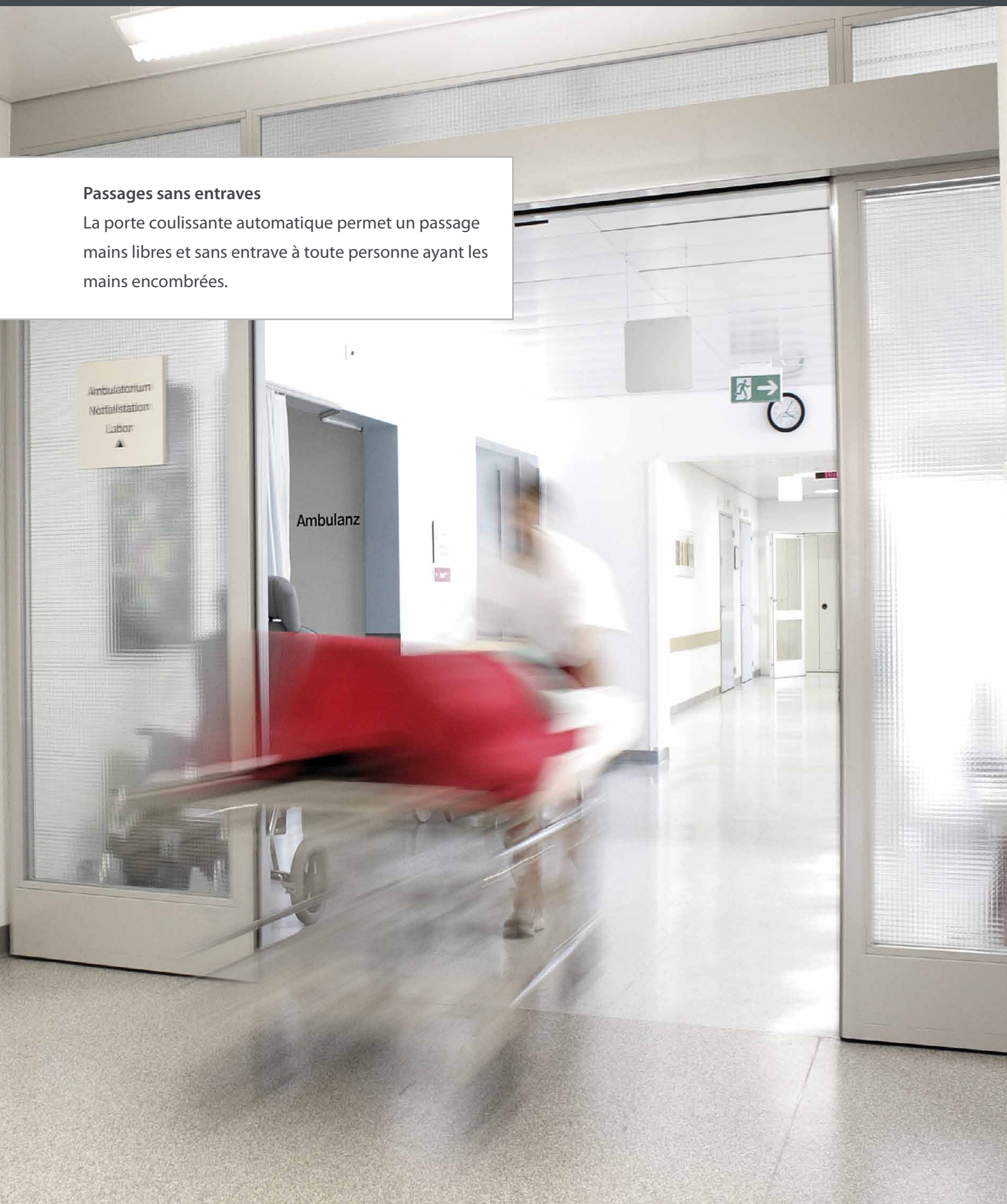

Passage sans entraves – confort – hygiène

Nous libérons automatiquement le passage.

Des avantages automatiques

Les portes automatiques fiables de Gilgen optimisent le passage sans entraves d'une pièce à l'autre: passage mains libres, confortable et hygiénique.

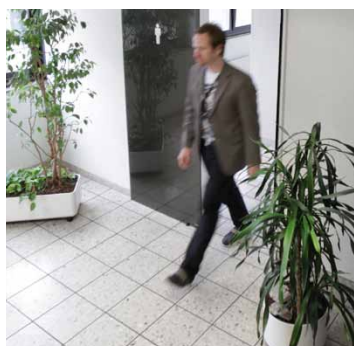

Passage sans entraves

Pour les personnes handicapées et à mobilité réduite, le passage sans entraves est la solution qui leur permet de participer à la vie en société. La construction de bâtiments sans entraves représente un avantage considérable non seulement pour les personnes lourdement handicapées et âgées, mais aussi pour les personnes temporairement « handicapées », telles que les parents d'enfants en bas âge (poussettes), les personnes portant des charges encombrantes ou utilisant un déambulateur, etc.

Santé / hygiène

L'ouverture « mains libres » des portes satisfait aux exigences les plus sévères en matière d'hygiène. Les maladies sont transmises très rapidement par l'actionnement des poignées de portes. Grâce aux portes automatiques de Gilgen, l'accès aux toilettes devient « exempt de bactéries ».

Confort

Ouvrez les portes à vos visiteurs. Veillez à ce que l'accès à vos bâtiments soit accueillant, simple et agréable. Que vous soyez chargé de bagages, encombré de courses ou que vous teniez des enfants par la main : les portes automatiques assurent un passage sans entraves et mains libres à tout visiteur. Les portes automatiques améliorent la liberté de mouvement et contribuent ainsi à une meilleure qualité de vie.

SÉLECTION ET CRITÈRES DE PLANIFICATION

Choisissez la solution automatique parfaitement adaptée à vos exigences.



Le passage piétons approprié

- parfait
- adapté
- adapté sous condition

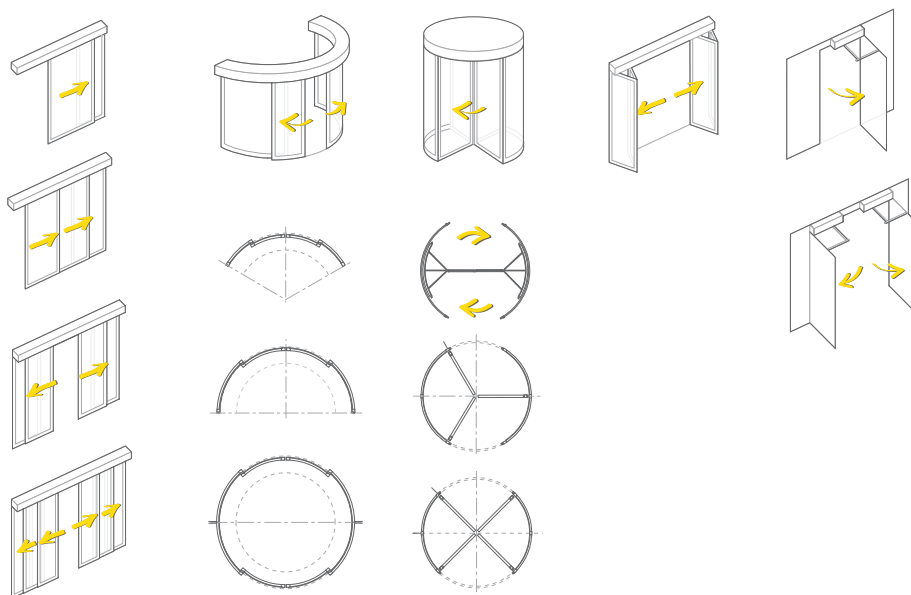

Portes coulissantes
Portes coulissantes cintrées
Portes carrousel
Portes à vantaux pliants
Portes pivotantes

	Portes coulissantes	Portes coulissantes cintrées	Portes carrousel	Portes à vantaux pliants	Portes pivotantes
Flux de personnes optimal					
Construction sans entraves, confort	●●●	●●●	●●	●●	●●
Grandes fréquences d'utilisation, flexibilité	●●●	●●●	●●	●●	●●
Automatisation à une date ultérieure					●●●
Design et créativité					
Style, ambiance, matériel	●●	●●●	●●●	●	●
Conception transparente	●●●	●●	●●	●●	●●
Dynamisme comme élément de conception	●●●	●●●	●●●	●	●
Fonctions et plus-value					
Protection contre les incendies	●●●				●●●
Voies de fuite et de sauvetage	●●●	●●	●●	●●	●●●
Fonction pare-fumée	●●●				
Eviter/réduire les courants d'air	●●	●●	●●●	●	●
Accès, sécurité et organisation					
Protection d'objets, verrouillage	●●●	●●●	●●●	●●	●●●
Protection des utilisateurs	●●●	●●●	●●	●	●●
Dimensions d'application					
Largeur de passage	800 — 4000 mm	Ø 1000 — 2600 mm	Ø 2000 — 4800 mm	800 — 1600 mm	700 — 2800 mm
Poids par vantail	max. 2 × 150 kg 1 × 150 kg 4 × 60 kg	max. 2 × 120 kg		2 × 70 kg	250 kg en fonction des dimensions du vantail

PARTICIPEZ A LA PLANIFICATION DE VOS PROJETS



Vos notes

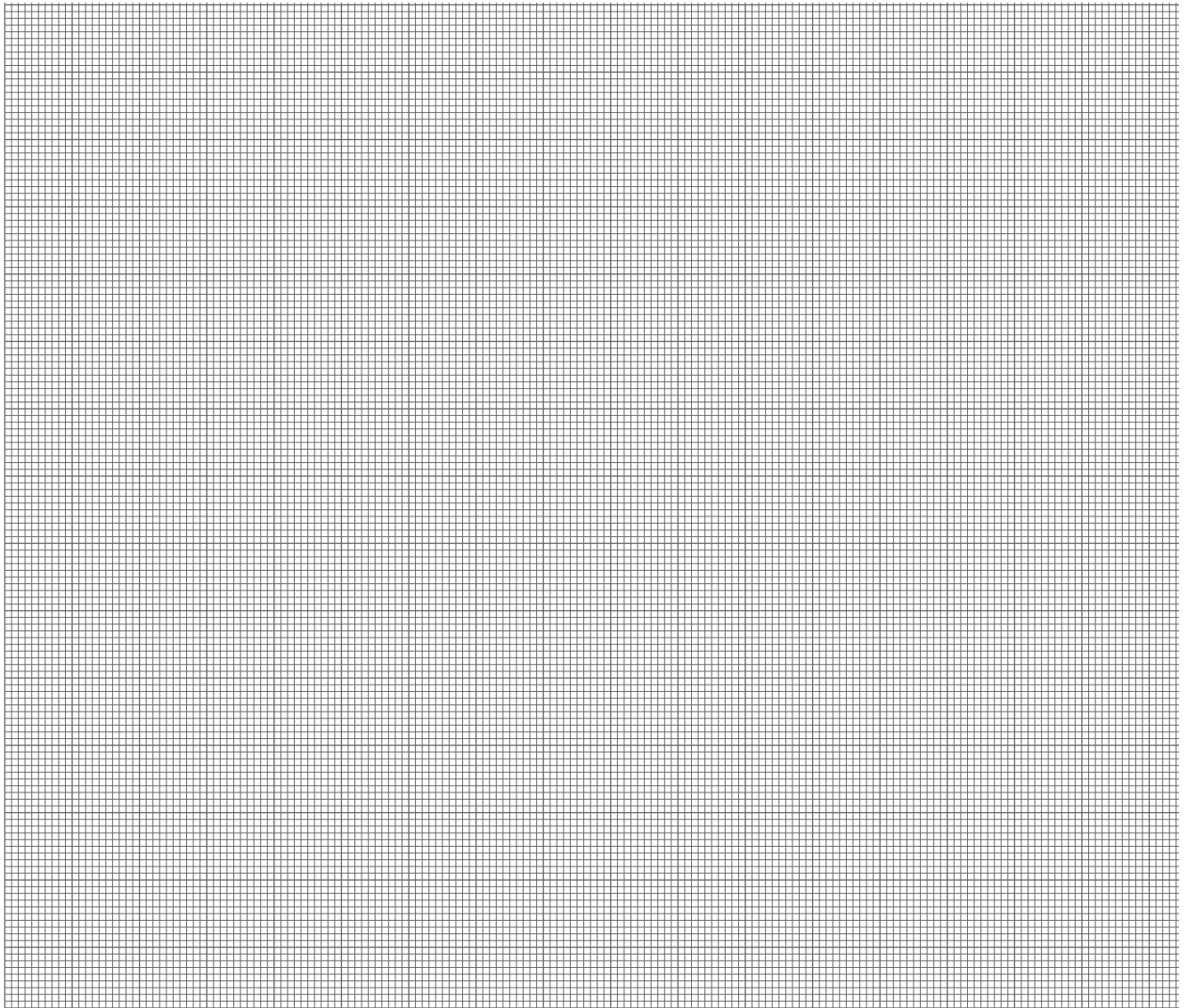

Vos notes

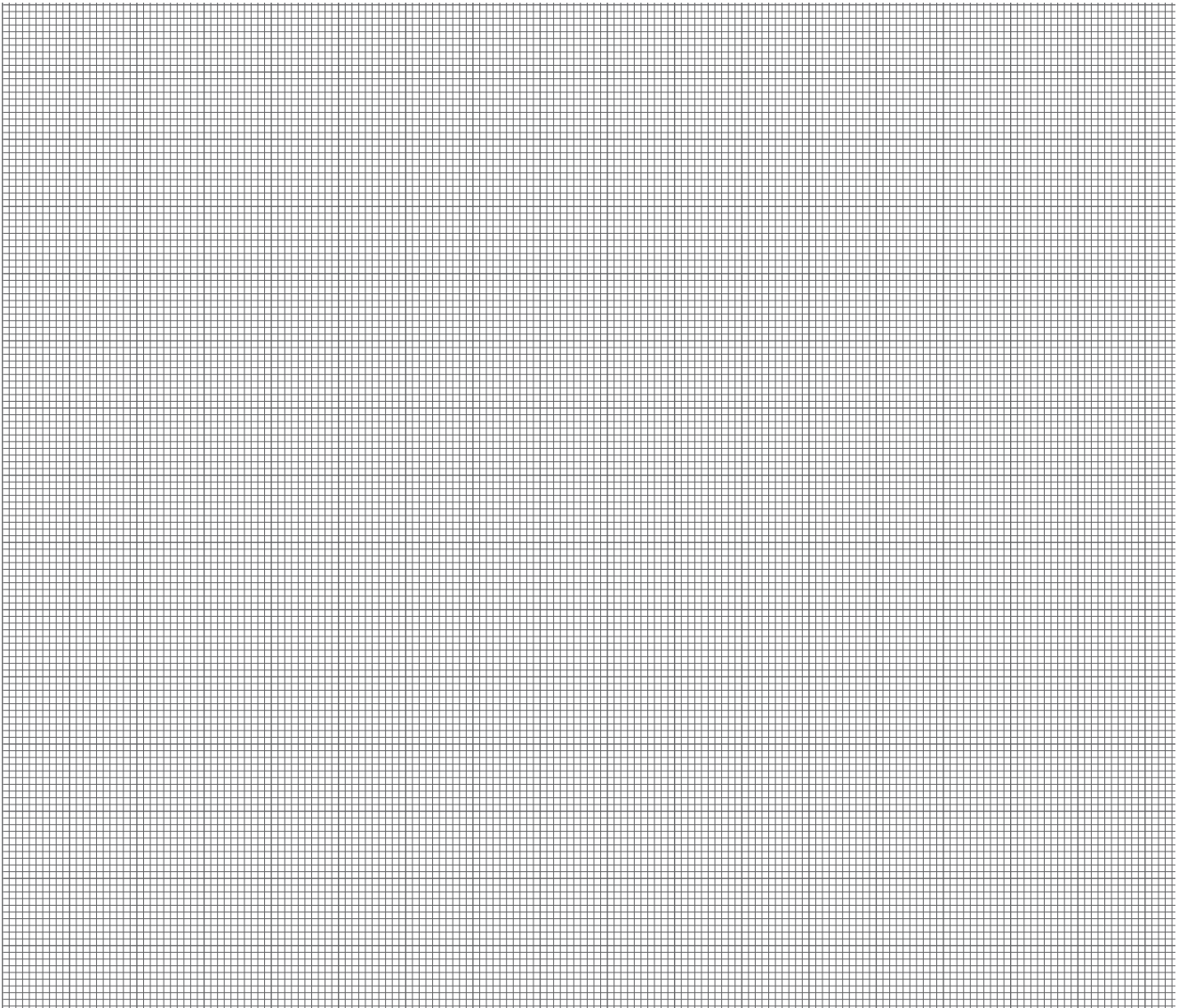

Siège principale
Gilgen Door Systems SA
Freiburgstrasse 34
CH-3150 Schwarzenburg
Tél. +41 31 734 41 11
Fax +41 31 734 43 79
www.gilgendoorsystems.com

Centrale Suisse
Gilgen Door Systems SA
Untermattweg 22
3027 Bern
Tél. 0848 80 44 88
Fax 031 985 36 01
www.gilgendoorsystems.ch

Gilgen Door Systems SA
In der Au 5
CH-8406 Winterthur
Tél. 0848 80 44 88
Fax 052 268 90 10
www.gilgendoorsystems.ch

Gilgen Door Systems SA
Route des Avouillons 30
CH-1196 Gland
Tél. 0848 80 44 88
Fax 022 999 60 80
www.gilgendoorsystems.ch

Gilgen Door Systems Germany GmbH
Münchener Strasse 22
DE-64521 Gross-Gerau
Tél. +49 61 52 92 52 60
Fax +49 61 52 92 52 70
www.gilgendoorsystems.de

Gilgen Door Systems Austria GmbH
Concorde Business Park 1 / E / 1 / 4
AT-2320 Schwechat
Tél. +43 17 06 58 66
Fax +43 17 06 58 56
www.gilgendoorsystems.at

Gilgen Door Systems France Sàrl
21, rue Alexis de Tocqueville
Silic 5 - Immeuble Ampère
FR-92182 Antony Cedex
Tél. +33 1 46 66 66 80
Fax +33 1 56 45 29 66
www.gilgendoorsystems.fr

Gilgen Door Systems UK Limited
Crow House, Crow Arch Lane,
GB-Ringwood, Hampshire, BH24 1PD
Tél. 01425 462000
Fax 01425 462001
www.gilgendoorsystems.co.uk

Gilgen Door Systems Italy S.r.l.
Via della Fisica, 4
IT-40068 San Lazzaro di Savena (BO)
Tél. +39 051 70 49 45
Fax +39 051 63 25 099
www.gilgendoorsystems.it

Gilgen Door Systems Spain
Tél. +34 93 590 71 94
Fax +34 93 590 71 94
www.gilgendoorsystems.es

Gilgen Door Systems (Suzhou) Co. Ltd
Building 1-C
128 Fangzhou Road
Suzhou Industrial Park
CN-215126 Suzhou
Tél: +86 512 62 83 87 93
Fax +86 512 62 83 37 10
www.gilgendoorsystems.cn